

THE 2

ACTIVE TOURER



JULI 2022

**Highlights**

- Design Exterieur und Interieur
- Komfort und Funktionalität
- Konnektivität
- Assistenzsysteme
- Fahrdynamik
- Erweiterte Ausstattungen
- Plug-in-Hybrid
- Laden

Fahrzeugpreise & Modelle

- Fahrzeugpreise
- Serie
- Luxury Line
- M Sportpaket
- Premium Paket
- Innovationspaket
- Comfort Paket
- Travel Paket

Ausstattungen

- Ausstattungs-Highlights
- Räder und Reifen
- Farbwelt Exterieur
- Farbwelt Interieur
- Sonderausstattungen

Technische Werte & Services

- Technische Werte
- BMW Service

Ausgabe 3, 01.06.2022

Weitere Informationen sowie den Konfigurator des BMW 2er Active Tourer finden Sie online unter www.bmw.de/2er-activetourer
Weitere Informationen erhalten Sie unter www.bmw.de und über unsere BMW Kundenbetreuung Montag bis Sonntag von 8.00–20.00 Uhr, Telefon 089 1250 160 00, E-Mail: kundenbetreuung@bmw.de

BMW 2er Active Tourer 223i:

Luxury Line, 19" BMW Individual Leichtmetallräder Vielspeiche 839 Bicolor, Außenfarbe in Mineralweiß, Sportsitze in Sensatec perforiert | Oyster, Interieurleiste in Edelholzausführung Eukalyptus offenporig mit Akzentleiste Perlglanz Chrom, M Dachhimmel anthrazit.

Die angegebenen Preise gelten für die in Deutschland angebotenen Modellausführungen. Alle dargestellten Preise verstehen sich als unverbindliche Preisempfehlung der BMW AG ab Werk ohne Überführungskosten.

Änderungen von Konstruktionen und Ausstattungen vorbehalten. Über den detaillierten Umfang der Sonderausstattungen und über weitere individuelle Ausstattungsmöglichkeiten (BMW Individual) informiert Sie gerne Ihr BMW Partner. Die technischen Daten, Verbrauchswerte und Anhängelasten beziehen sich auf ein Fahrzeug mit ab Werk verbauter Serien- und Sonderausstattung. Nachträglich verbaute Zubehör- bzw. Anbauteile sind nicht berücksichtigt.



OB EIN TAG NUR 24 STUNDEN HAT ODER
AUS UNZÄHLIG VIELEN, EINZIGARTIGEN
MOMENTEN BESTEHT, HÄNGT GANZ
DAVON AB, WIE MAN IHM BEGEGNET.

DENN WENN DIE STRASSE MEHR IST ALS
EIN WEG VON A NACH B, KANN SELBST
DIE KÜRZESTE STRECKE ZUR
ENTDECKUNGSREISE WERDEN.

ERLEBEN SIE MEHR. STEIGEN SIE EIN.
DER NEUE BMW 2er ACTIVE TOURER.

MEHR.
LEBEN.
ERLEBEN.





STREETLIFE, NEU INTERPRETIERT.

Eleganz und Zukunftsorientierung, perfekt vereint: Eine einzigartige Formensprache und moderne Details prägen das unverwechselbare Design des neuen BMW 2er Active Tourer – dynamisch, präsent und selbstbewusst. Für einen starken Auftritt, der bleibende Erinnerungen schafft. Die klare Innenraumarchitektur vermittelt ein offenes und großzügiges Raumgefühl.





UNVERKENNBARE DYNAMIK.

Klare Konturen und der breite Stand setzen ein selbstbewusstes Statement. Der Kontrast von markanter Schulterpartie und schmalen LED-Heckleuchten betont die sportliche Dynamik. Die Endrohre bleiben unsichtbar, damit das Heck in seiner Gesamtheit wirken kann: souverän, unverfälscht, authentisch.

VORWÄRTSDRANG, IN DESIGN GESCHRIEBEN.

Durch reduzierte, präzise Linien wirkt der neue BMW 2er Active Tourer in der Seitenansicht wie organisch modelliert. Seine Flächen spannen sich klar und unberührt über die kraftvoll proportionierte Flanke. Für zusätzliche Präsenz stehen die großdimensionierten Räder. Details wie die bündig integrierten Türgriffe verstärken diesen Eindruck: Hier stehen Eleganz und Dynamik klar an erster Stelle.



PERSÖNLICHKEIT, DURCH UND DURCH: DAS INTERIEUR.

Der neue BMW 2er Active Tourer schafft ein offenes und großzügiges Raumgefühl, das durch modernen Charakter und höchste Alltags-Tauglichkeit besticht. Konsequenterweise digital, maximal emotional und einfach eine Wohlfühlloase im Straßengeschehen – hier zeigt sich eindrücklich, wie harmonisch höchster Komfort und modernste Technik zu einem Erlebnis verschmelzen, das bei jeder Fahrt aufs Neue Faszination auslöst.



■ Die Instrumententafel im neuen BMW 2er Active Tourer präsentiert sich klar, strukturiert und modern. Ihr Herzstück ist das **große, rahmenlose BMW Curved Display**. Dieser elegant geschwungene Anzeigenverbund mit entspiegelter Glasoberfläche besteht aus einem volldigitalen 10,25" Instrumentendisplay und einem hochauflösenden 10,70" Control Touch Display. Das BMW Curved Display fasziniert durch seine perfekt auf den Fahrer ausgelegte Informationsdarstellung sowie eine intuitive Bedienung.

■ Im Interieur des neuen BMW 2er Active Tourer scheint die Mittelkonsole beinahe frei zu schweben. Ergonomisch optimiert und auf die Bedürfnisse des Fahrers abgestimmt, fasst sie als **zentrale Bedieninsel** alle fahrrelevanten Funktionen wie MyModes zusammen. Erstmals setzt der neue BMW 2er Active Tourer auf eine moderne, multimodale Steuerung per Sprache, Touch oder Lenkradbedienung. Eine klare Innenarchitektur, geprägt von der Reduktion auf das Wesentliche, ist das Ergebnis.

■ Durch einen griffigen Lenkradkranz und ausgeformte Daumenauflagen liegt das **Sport-Lederlenkrad** außerordentlich angenehm in der Hand. Direkt über das Lenkrad anwählbare Bedienfunktionen für beispielsweise das Instrumentendisplay, Audiofunktionen und Fahrerassistenzsysteme gewähren höchsten Komfort durch schnellen Zugriff.

■ Die lang gestreckten Türinnenspiegel nehmen die horizontale Linienführung der Instrumententafel auf und führen so das klar strukturierte Design des Interieurs weiter. Seitenfenster und Außenspiegel sind in einem neuen, durchdachten Layout angeordnet, das für **optimale Rundumsicht** sorgt.



■ Serienausstattung □ Sonderausstattung

Die Verfügbarkeit einiger Ausstattungen, Funktionen und digitaler Dienste ist abhängig von Motorvarianten oder zusätzlichen Sonderausstattungen.

Detaillierte Informationen zu Verfügbarkeiten, Laufzeiten und Kosten erhalten Sie bei Ihrem BMW Partner vor Ort. Abbildungen ähnlich. Irrtümer und Änderungen bleiben vorbehalten.

KOMFORT VON START BIS ZIEL.

Einzigartiger Komfort und durchdachte Funktionalität auf jeder Fahrt: Jedes Detail Ihres neuen BMW 2er Active Tourer ist darauf ausgerichtet, Ihr Wohlbefinden zu steigern. Das beginnt schon beim großzügigen, sportlichen Ambiente – und endet noch lange nicht mit intelligenten Funktionen und Technologien, die jede Fahrt noch angenehmer machen. Ein Plus an Komfort und dynamischer Optik bieten die bequemen optionalen Sportsitze für Fahrer und Beifahrer, die eine Vielzahl individueller Anpassungen erlauben. Im Fond profitieren die Passagiere von verstellbaren Rückenlehnen, die zugleich die Flexibilität erhöhen: Die Cargo-Position und die optional verschiebbaren Sitze erweitern das Gepäckraumvolumen und machen den BMW 2er Active Tourer zum idealen Partner für alle Vorhaben. Einfach und intuitiv steuerbar sorgt die innovative Klimaautomatik jederzeit für das optimale Raumklima. Dabei berücksichtigt sie eine Vielzahl von Informationen wie etwa die Anzahl und Position der Passagiere. Basierend auf den individuellen Nutzervorgaben regelt das System die vorhandenen Zusatzkomponenten automatisch mit, erfasst alle Anpassungen der Klimaeinstellungen und speichert sie ab – einfacher war Wohlfühlen noch nie.



□ Jeder Platz ein Volltreffer: Ganz egal, ob Sie die **Sitze der Serienausstattung** oder die **Sportsitze** wählen, Sie genießen dank umfangreicher Einstellmöglichkeiten immer höchsten Komfort – exakt anpassbar auf Ihre Wünsche und Vorlieben sowie optional zu ergänzen mit der Funktion **Aktivsitze mit Massagefunktion**.

□ Durch die Beleuchtungsfunktionen und Lichtquellen des Lichtpakets, wie etwa Ein- und Ausstiegsleuchten vorn, Fußraum- und Leseleuchten fasziniert das moderne Ambiente des neuen BMW 2er Active Tourer bei Dunkelheit ebenso wie am Tag. Die optionale **Kontur- und Ambientebeleuchtung in 15 verschiedenen Farbtönen** betont das klare und avantgardistische Design und setzt gezielte Glanzpunkte im Cockpit.

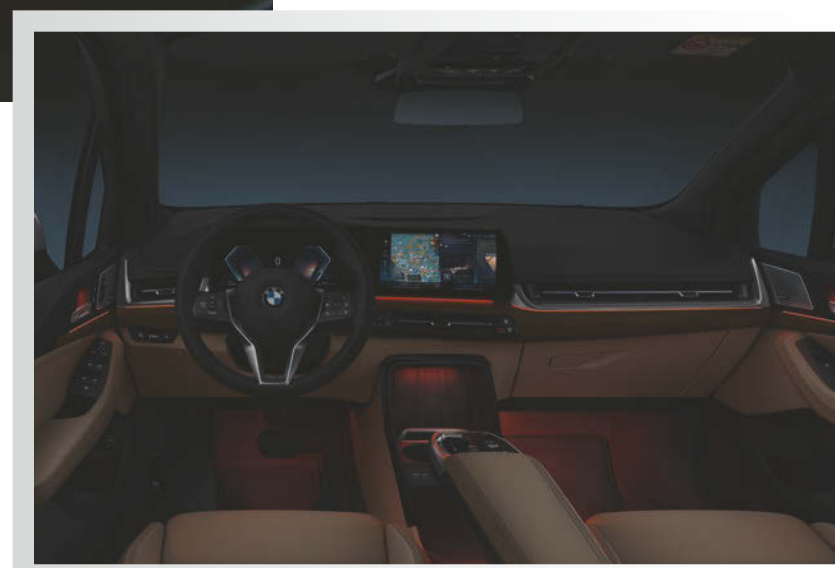

■ Serienausstattung □ Sonderausstattung

Die Verfügbarkeit einiger Ausstattungen, Funktionen und digitaler Dienste ist abhängig von Motorvarianten oder zusätzlichen Sonderausstattungen.

Detaillierte Informationen zu Verfügbarkeiten, Laufzeiten und Kosten erhalten Sie bei Ihrem BMW Partner vor Ort. Abbildungen ähnlich. Irrtümer und Änderungen bleiben vorbehalten.

FAHRERLEBNIS. NEU DEFINIERT.

BMW iDrive eröffnet neue Horizonte in der Interaktion zwischen Fahrzeuginsassen und Fahrzeug – innovativ, intelligent und multimodal. Das serienmäßige Bedienkonzept ermöglicht eine intuitive Steuerung verschiedener Fahrzeug- und Infotainment-Funktionen. Dabei entscheiden Sie, wie sie Ihren BMW 2er Active Tourer bedienen: per Berührung oder Stimme. So können Sie beispielsweise Ihr gewünschtes Fahrzeuklima entweder über die Touch-Funktion des BMW Curved Displays oder ganz einfach per Sprachbefehl einstellen – das intelligente Zusammenspiel aller Komponenten erledigt alles Weitere. So wird jede Interaktion mit dem neuen BMW 2er Active Tourer noch emotionaler und persönlicher.

□ Im **BMW Live Cockpit Professional** haben Sie alle fahrrelevanten Daten jederzeit bequem im Blick. Zusätzlich zu den Funktionen des BMW Live Cockpit Plus projiziert das integrierte Head-Up Display¹ ausgewählte Informationen direkt in Ihr Sichtfeld und sorgt so für noch mehr Komfort und Sicherheit. Mit Augmented View erleben Sie zudem eine völlig neue Art der Navigationsführung.

□ Navigieren wird jetzt noch komfortabler: Die **Navigationsführung mit „Augmented View“** blendet Abbiegehinweise, Fahrspurvorschläge und andere wichtige Informationen in einem Live-Videostream auf dem Control Touch Display des neuen BMW 2er Active Tourer ein. So wissen Sie jederzeit quasi intuitiv, wo es langgeht – und können entspannte Fahrfreude genießen.

■ Mit der **BMW Maps Navigation** gelangen Sie schnell und komfortabel ans Ziel. Das im BMW Live Cockpit Plus serienmäßig verfügbare, cloudbasierte Navigationssystem ist intuitiv bedienbar und ermöglicht die Zieleingabe per Freitext oder Sprache. Berechnet wird Ihre Route dynamisch nach Echtzeitdaten. So weist BMW Maps Ihnen stets den schnellsten Weg zum Ziel und zeigt Ihnen interessante Orte in der Umgebung an.

■ Der **BMW Intelligent Personal Assistant** kennt nicht nur die Antwort auf jede Frage zum neuen BMW 2er Active Tourer, sondern wird in Verbindung mit dem serienmäßigen **BMW Curved Display** zum persönlichen Assistenten und intelligenten Beifahrer, der Sie während der Fahrt unterstützt und Funktionen an Ihre individuellen Bedürfnisse und Routinen anpasst - ganz intuitiv bedienbar via Sprachsteuerung.

■ Smart, aktuell, durchdacht: In modernem Design und mit intuitiver Benutzerführung begleitet Sie die **My BMW App** durch ein ganz neues Mobilitätserlebnis. Planen Sie Ihre nächste Fahrt, überprüfen Sie den Status Ihres BMW, buchen Sie Ihren nächsten Servicetermin oder nutzen Sie eine der vielen Fernsteuerungsfunktionen – ganz bequem vom Smartphone aus.



■ Serienausstattung □ Sonderausstattung

¹ Die Anzeigen des BMW Head-Up Displays sind mit polarisierten Sonnenbrillen nur eingeschränkt erkennbar. Die eingeblendeten Inhalte sind ausstattungs-

abhängig. Einblendungen setzen den Erwerb weiterer Sonderausstattungen voraus.

Die Verfügbarkeit einiger Ausstattungen, Funktionen und digitaler Dienste ist abhängig von Motorvarianten oder zusätzlichen Sonderausstattungen.

Detaillierte Informationen zu Verfügbarkeiten, Laufzeiten und Kosten erhalten Sie bei Ihrem BMW Partner vor Ort. Abbildungen ähnlich. Irrtümer und Änderungen bleiben vorbehalten.

MIT SICHERHEIT AN IHRER SEITE.

Der neue BMW 2er Active Tourer ist immer an Ihrer Seite und unterstützt Sie auch in herausfordernden Fahrsituationen zuverlässig. Eine intelligente Kombination aus Sensorik, Assistenzfunktionen und Sicherheitstechnologien sorgen dafür, dass Sie sich auf jeder Fahrt perfekt aufgehoben fühlen und jede Situation souverän meistern.

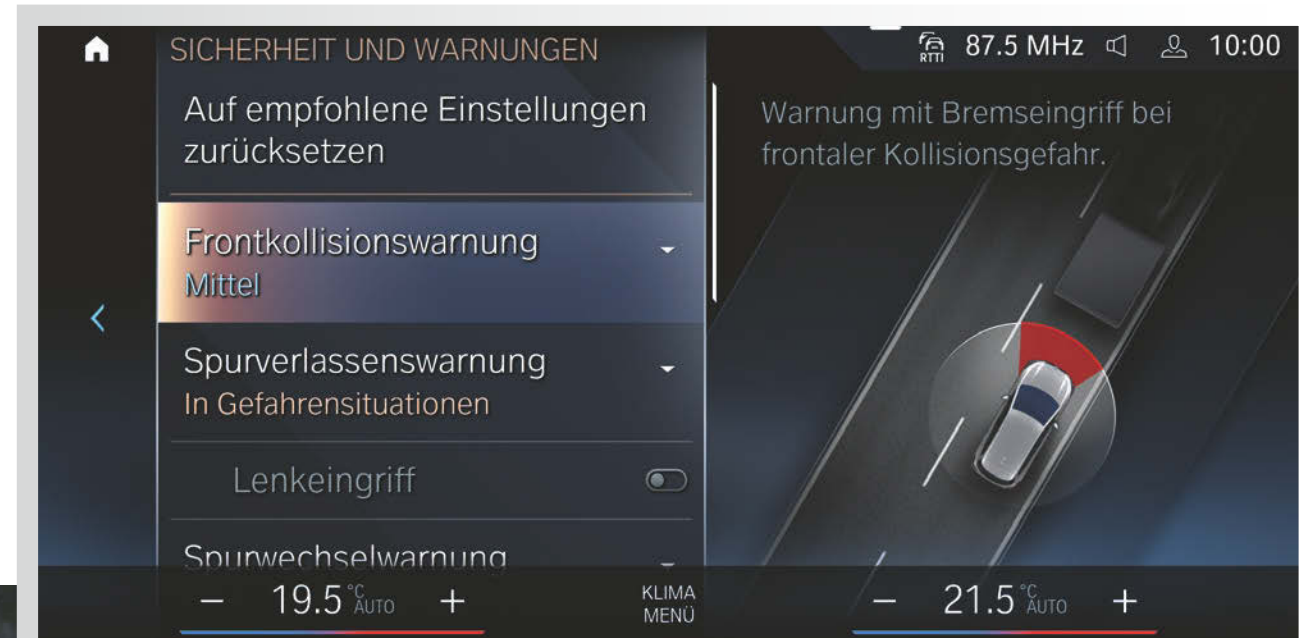

□ Mehr Komfort und Sicherheit bei monotonen oder unübersichtlichen Fahrsituationen bietet Ihnen der **Driving Assistant Professional**¹: Er enthält neben den Funktionen des Driving Assistant zahlreiche weitere Features. So unterstützt er Sie bei langen Fahrten durch Übernahme der Geschwindigkeitsregelung und Lenkfunktion und verhilft so zum entspannten Fahren.

■ Spurverlassenswarnung mit aktiver Rückführung, Auffahrwarnung mit Bremsfunktion, Speed Limit Info inkl. Vorausschau und Überholverbotsanzeige und mehr – die Ausstattung **Active Guard**¹ sorgt durch umfangreiche, kamerabasierte Assistenzfunktionen dafür, dass jede Fahrt noch angenehmer, sicherer und komfortabler wird.

■ Der kamera- und ultraschallbasierte **Parking Assistant**² mit Active Park Distance Control und Rückfahrkamera weist nicht nur auf kollisionskritische Hindernisse im Heck- und Seitenbereich hin, sondern erleichtert das Einparken in Längs-, Quer- und Kopfparklücken, indem es die komplette Fahrzeugführung mit Lenkung, Bremsen und Gangwahl beim Einparken übernimmt. So endet jede Fahrt mit dem neuen BMW 2er Active Tourer ebenso angenehm, wie sie begonnen hat.

¹ Die Funktion kann bei Dunkelheit, Nebel und starkem Gegenlicht eingeschränkt sein.
² Der Fahrer ist dafür verantwortlich, dass der automatisierte Parkvorgang der Straßenverkehrsordnung gemäß stets überwacht wird.

■ Serienausstattung □ Sonderausstattung

Die Verfügbarkeit einiger Ausstattungen, Funktionen und digitaler Dienste ist abhängig von Motorvarianten oder zusätzlichen Sonderausstattungen.

Detaillierte Informationen zu Verfügbarkeiten, Laufzeiten und Kosten erhalten Sie bei Ihrem BMW Partner vor Ort. Abbildungen ähnlich. Irrtümer und Änderungen bleiben vorbehalten.

ADRENALIN? ALLTAG!

Begeistert immer wieder aufs Neue – bei jeder Beschleunigung und in jeder Kurve: Der neue BMW 2er Active Tourer beeindruckt mit absoluter Fahrfreude ab dem ersten Meter. Präzises Einlenkverhalten, souveräne Kraftentfaltung und euphorisierende Dynamik in Verbindung mit beeindruckender Effizienz machen jede Fahrt im neuen BMW 2er Active Tourer zum ultimativen Erlebnis - unabhängig davon, welchen Weg Sie wählen.



■ Mehr Dynamik und hohe Effizienz: Im BMW 220i und BMW 223i/223i xDrive sowie 223d xDrive senkt die **Mild-Hybrid-Technologie** den Kraftstoffverbrauch und erhöht die Leistung Ihres neuen BMW 2er Active Tourer. Das 48V-Rekuperationssystem umfasst eine Elektromaschine, die ins Automatikgetriebe integriert ist sowie eine zusätzliche Batterie unter dem Gepäckraumboden. Nehmen Sie also den Fuß vom Gas oder bremsen, wandelt Ihr BMW Bewegungsenergie automatisch in elektrische Energie um. Wenn Sie beschleunigen, steht Ihnen zusätzliche, elektrische Antriebsleistung zur Verfügung und sorgt für eine besonders dynamische Kraftentfaltung. Ausstattungsabhängig steht eine Adaptive Rekuperation¹ zur Verfügung, welche das Verzögerungsniveau intelligent je nach Situation anpasst.

■ Traktion, Spurstabilität und Fahrsicherheit bei gleichzeitig maximaler Agilität und BMW typischer Dynamik: Der intelligente Allradantrieb **xDrive** verbindet, was Spaß macht – ganz gleich, auf welchem Untergrund.

■ Extrem schnelle Gangwechsel, ein hoher Schaltkomfort und optimierte Effizienz – das **Steptronic Getriebe mit Doppelkupplung** begeistert mit außergewöhnlich hoher Schaltdynamik für mehr Fahrspaß und bietet zugleich alle Komfortmerkmale eines Automatikgetriebes.

□ Das um 15 mm tiefergelegte **Adaptive M Fahrwerk**^{2,3} passt sich automatisch dem Fahrbahnzustand und der Fahrweise an. Sie profitieren von ausgeprägter Fahrdynamik und einer hervorragenden Straßenlage bei

gleichzeitig hohem Fahrkomfort und verbesserter Langstreckentauglichkeit. Die exklusive **M Sportlenkung**³ vermittelt ein direkteres Lenkgefühl.

■ Serienausstattung □ Sonderausstattung

Die Verfügbarkeit einiger Ausstattungen, Funktionen und digitaler Dienste ist abhängig von Motorvarianten oder zusätzlichen Sonderausstattungen.

Detaillierte Informationen zu Verfügbarkeiten, Laufzeiten und Kosten erhalten Sie bei Ihrem BMW Partner vor Ort. Abbildungen ähnlich. Irrtümer und Änderungen bleiben vorbehalten.

¹ Nur in Verbindung mit Driving Assistant Plus oder Driving Assistant Professional.

² Plug-In-Hybrid Modelle ohne Tieferlegung.

³ Serie für M Sportpaket.



VON ANFANG AN EINFACH MEHR.

Im neuen BMW 2er Active Tourer genießen Sie ab dem ersten Augenblick das gute Gefühl, keine Kompromisse zu machen. Schon in der Serie beeindruckt er durch eine Ausstattung, die das Beste aus Komfort, Vernetzung, Sicherheit und Design verbindet. Durch flexible Funktionen und Services, die Sie auch später noch ganz bequem dazubuchen können, bleiben Sie immer auf dem neuesten Stand – für ein Fahrerlebnis, das sich jedes Mal aufregend neu anfühlt.

■ Dank **umfangreicher Serienausstattungen** wie dem BMW Curved Display, einer automatischen Heckklappe, dem Parking Assistant mit Rückfahrkamera, BMW Maps Navigation und mehr wird im neuen BMW 2er Active Tourer jede Fahrt ab dem ersten Meter zu einem außergewöhnlichen Erlebnis. Aber auch darüber hinaus finden Sie in einer perfekt auf Sie zugeschnittenen Angebotsstruktur genau den BMW 2er Active Tourer, der am besten zu Ihnen passt.

□ Mit dem neuen BMW 2er Active Tourer verfügen Sie immer über genau die Funktionen und Services, die Sie gerade benötigen. Immer auf dem neuesten Stand bleibt ihr Fahrzeug mit **Remote Software Upgrade** und **Functions on Demand**. So ist der neue BMW 2er Active Tourer mit dem entsprechenden Ausstattungspaket unter anderem für die Aktivierung des Driving Assistant Plus vorbereitet.

■ Serienausstattung □ Sonderausstattung

Die Verfügbarkeit einiger Ausstattungen, Funktionen und digitaler Dienste ist abhängig von Motorvarianten oder zusätzlichen Sonderausstattungen.

Detaillierte Informationen zu Verfügbarkeiten, Laufzeiten und Kosten erhalten Sie bei Ihrem BMW Partner vor Ort. Abbildungen ähnlich. Irrtümer und Änderungen bleiben vorbehalten.



NACHHALTIGE FAHRFREUDE. MAXIMALE FLEXIBILITÄT.

Der BMW 2er Active Tourer Plug-in-Hybrid vereint die elektrische Antriebstechnologie BMW eDrive mit einem kraftvollen BMW Verbrennungsmotor. Zusammen erzeugen sie ein Fahrerlebnis, das höchste Effizienz mit größter Fahrfreude verbindet: Je nach Fahrmodus lokal emissionsfrei und angenehm leise oder mitreißend drehmomentstark und mit genug Reserven auch für längere Strecken. Einen wertvollen Beitrag dazu leistet auch die Rekuperation: Nehmen Sie den Fuß vom Gas oder bremsen leicht, wandelt der BMW 2er Active Tourer Plug-in-Hybrid automatisch Bewegungsenergie in elektrische Energie um, die in die Batterie eingespeist wird. So können Sie noch länger das typisch faszinierende Gefühl nachhaltiger Mobilität genießen.



■ Akzente in BMW i Blau um die BMW Embleme sowie das electrified by i Logo geben den BMW 2er Active Tourer Plug-in-Hybrid als Elektrofahrzeug zu erkennen.

NACHHALTIG BEEINDRUCKEND: PERFORMANCE UND FAHRDYNAMIK.

Der neue BMW 2er Active Tourer Plug-in-Hybrid in der Modellvariante BMW 230e xDrive beschleunigt mit einer Leistung von bis zu 240 kW (326 PS) in 5,7 Sekunden von null auf hundert. Der BMW 225e xDrive meistert den Standardsprint mit bis zu 180 kW (245 PS) in 7 Sekunden. Das intelligente BMW Allradsystem xDrive verteilt die Antriebskraft stufenlos und variabel auf die Vorder- und Hinterräder - für ein Plus an Traktion, Fahrdynamik und Fahrsicherheit in allen Fahrsituationen. Eine **elektrische Reichweite** von bis zu 93 Kilometern¹ und **Batterieladezeiten** von 2,5 Stunden von null auf 100 Prozent bei einer maximalen Ladeleistung von 7,4 kW (AC) machen das innovative Hybridfahrzeug zum verlässlichen Begleiter im Alltag.

¹ Reichweite abhängig von unterschiedlichen Faktoren, insbesondere: persönlicher Fahrstil, Streckenbeschaffenheit, Außentemperatur, Heizung/Klimatisierung, Vortemperatur und der gewählten Ausstattung. Die Angaben zur elektrischen

Reichweite wurden im WLTP Messverfahren ermittelt und berücksichtigen Sonderausstattungen.

■ Smart, aktuell, durchdacht: In modernem Design und mit intuitiver Benutzerführung begleitet Sie die **My BMW App** durch ein ganz neues Mobilitätserlebnis. Planen Sie Ihre nächste Fahrt, überprüfen Sie den Status Ihres BMW, buchen Sie Ihren nächsten Servicetermin oder nutzen Sie eine der vielen Fernsteuerungsfunktionen – ganz bequem vom Smartphone aus.

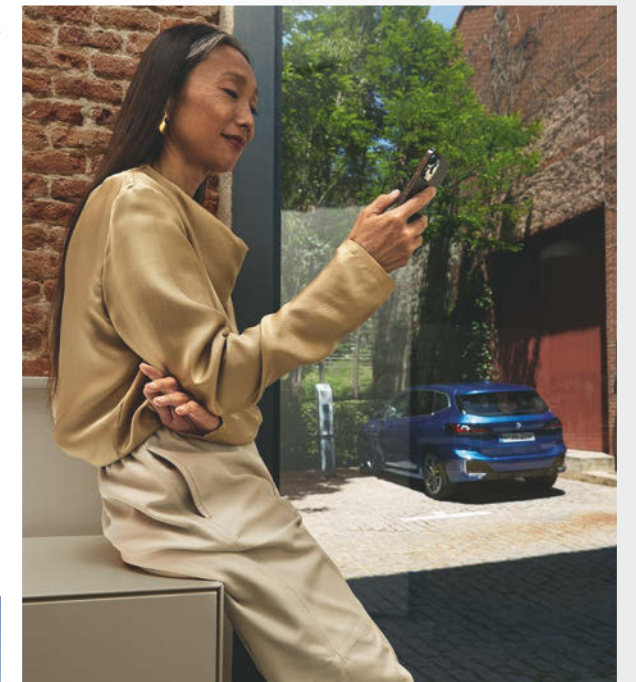

■ Serienausstattung □ Sonderausstattung

Die Verfügbarkeit einiger Ausstattungen, Funktionen und digitaler Dienste ist abhängig von Motorvarianten oder zusätzlichen Sonderausstattungen.

Detaillierte Informationen zu Verfügbarkeiten, Laufzeiten und Kosten erhalten Sie bei Ihrem BMW Partner vor Ort. Abbildungen ähnlich. Irrtümer und Änderungen bleiben vorbehalten.



SCHNELLER LADEN. WEITER FAHREN. MEHR ERLEBEN.

BMW Charging ist die Rundum-sorglos-Lösung für das Laden Ihres BMW 2er Active Tourer Plug-in-Hybrid. Mit den Produkten und Services von BMW Charging stehen Ihnen zahlreiche maßgeschneiderte Angebote für das Laden zu Hause und unterwegs zur Verfügung. Dazu gehören serienmäßig das Ladekabel für öffentliches Laden (Mode 3), der Flexible Fast Charger und die BMW Charging Card. Weltweit haben Sie Zugriff auf ein ständig wachsendes Netzwerk mit Ladepunkten in Innenstädten, auf Parkplätzen und entlang wichtiger Verkehrsachsen – mit BMW Charging zu besonders guten Konditionen.

KOMFORT KENNT KEINE GRENZEN.

□ Erweitern Sie Ihre Ladeausrüstung mit maßgeschneiderten Lösungen von BMW Charging. Zum Beispiel mit einer Wallbox, die Ihr Fahrzeug zu Hause noch komfortabler lädt. Dabei steht Ihnen neben der **BMW Wallbox** die **Smart Wallbox** unseres Partners zur Verfügung, die eine umfassende Vernetzung und smarte Zusatzdienste für intelligentes Laden bietet. Sie wollen einen Grünstrom-Vertrag für das Laden zuhause abschließen oder für Ihre Wallbox unseren Installationservice buchen? Ihr BMW Partner berät Sie gern – auch zu komfortablen Paketlösungen und Lademöglichkeiten am Arbeitsplatz.

LADEN LEICHT GEMACHT.

Sie wollen auch unterwegs Ihren Elektroantrieb bestmöglich nutzen? Kein Problem. Denn Sie haben alles zum öffentlichen Laden schon dabei: Für das unkomplizierte Laden unterwegs steht Ihnen das **Ladekabel (Mode 3)** zur Verfügung. Mit der **BMW Charging Card** können Sie länderübergreifend nahtlos auf ein großes Ladenetzwerk zugreifen. Für das öffentliche Laden profitieren Sie in Europa von besonders attraktiven und marktindividuellen optimierten Tarifen, exklusiv für BMW Fahrer eingerichtet und für Neufahrzeugkunden im ersten Jahr ohne Grundgebühr. Dabei sorgen die digitalen Dienste von **Connected Charging** für mehr Komfort und Transparenz beim Laden, indem sie jederzeit direkt im Fahrzeug oder via My BMW App genutzt werden können - egal ob zuhause oder unterwegs.



■ Serienausstattung □ Sonderausstattung

Die Verfügbarkeit einiger Ausstattungen, Funktionen und digitaler Dienste ist abhängig von Motorvarianten oder zusätzlichen Sonderausstattungen.

Detaillierte Informationen zu Verfügbarkeiten, Laufzeiten und Kosten erhalten Sie bei Ihrem BMW Partner vor Ort. Abbildungen ähnlich. Irrtümer und Änderungen bleiben vorbehalten.





FAHRZEUGPREISE & MODELLE



FAHRZEUGPREISE.

BMW PLUG-IN-HYBRID¹

	225e xDrive	230e xDrive
Getriebe	7-Gang Steptronic mit Doppelkupplung	7-Gang Steptronic mit Doppelkupplung
Zylinder/Hubraum, Anzahl/cm ³	3/1.499	3/1.499
Leistung kW (PS)	180 (245)	240 (326)
Verbrenner kW (PS)	100 (136)	110 (150)
E-Motor kW (PS)	80 (109)	130 (177)
Verbrauch kombiniert (WLTP), l/100 km	0,8 – 0,6	0,8 – 0,6
Stromverbrauch kombiniert (WLTP), kWh/100km	19,1 – 17,0	19,1 – 16,9
CO ₂ -Emission kombiniert (WLTP), g/km	19 – 14	18 – 14
SERIE	44.950,- [37.773,11]	48.550,- [40.798,32]
LUXURY LINE	2.400,- [2.016,81]	2.050,- [1.722,69]
M SPORTPAKET	3.600,- [3.025,21]	3.600,- [3.025,21]
PREMIUM PAKET	1.870,- [1.571,43]	1.870,- [1.571,43]
INNOVATIONSPAKET Beinhaltet das Premium Paket	3.020,- [2.537,82]	3.020,- [2.537,82]
COMFORT PAKET	1.300,- [1.092,44]	1.300,- [1.092,44]
TRAVEL PAKET	1.700,- [1.428,57]	1.700,- [1.428,57]

BENZINER

	218i	220i	223i	223i xDrive
Getriebe	7-Gang Steptronic mit Doppelkupplung	7-Gang Steptronic mit Doppelkupplung	7-Gang Steptronic mit Doppelkupplung	7-Gang Steptronic mit Doppelkupplung
Zylinder/Hubraum, Anzahl/cm ³	3/1.499	3/1.499	4/1.998	4/1.998
Leistung kW (PS)	100 (136)	125 (170)	160 (218)	160 (218)
Verbrenner kW (PS)	100 (136)	115 (156)	150 (204)	150 (204)
E-Motor kW (PS) mit 48 V Mild-Hybrid-Technologie bis zu kW (PS) ²	–	14 (19)	14 (19)	14 (19)
Verbrauch kombiniert (WLTP), l/100 km	6,8 – 6,2	6,5 – 5,9	6,6 – 6,0	7,1 – 6,6
CO ₂ -Emission kombiniert (WLTP), g/km	154 – 140	148 – 133	149 – 137	161 – 148
SERIE	36.000,- [30.252,10]	38.150,- [32.058,82]	42.500,- [35.714,29]	44.500,- [37.394,96]
LUXURY LINE	2.400,- [2.016,81]	2.400,- [2.016,81]	2.050,- [1.722,69]	2.050,- [1.722,69]
M SPORTPAKET	3.600,- [3.025,21]	3.600,- [3.025,21]	3.600,- [3.025,21]	3.600,- [3.025,21]
PREMIUM PAKET	1.870,- [1.571,43]	1.870,- [1.571,43]	1.870,- [1.571,43]	1.870,- [1.571,43]
INNOVATIONSPAKET Beinhaltet das Premium Paket	3.020,- [2.537,82]	3.020,- [2.537,82]	3.020,- [2.537,82]	3.020,- [2.537,82]
COMFORT PAKET	1.300,- [1.092,44]	1.300,- [1.092,44]	1.300,- [1.092,44]	1.300,- [1.092,44]
TRAVEL PAKET	1.950,- [1.638,66]	1.950,- [1.638,66]	1.950,- [1.638,66]	1.950,- [1.638,66]

EUR inkl. 19 % MwSt. [EUR ohne MwSt.]

Dargestellt sind Fahrzeugpreise in **EUR inkl. 19 % MwSt.** [EUR ohne MwSt.] als unverbindliche Preisempfehlung ab Werk ohne Überführungskosten. Die aufgeführten BMW Modelle erfüllen die Euro 6d Abgasnorm. Nähere Informationen hierzu erhalten Sie im Abschnitt TECHNISCHE WERTE.

BMW xDrive – das intelligente Allradsystem von BMW

Offizielle Angaben zu Kraftstoffverbrauch, CO₂-Emissionen, Stromverbrauch und elektrischer Reichweite wurden nach dem vorgeschriebenen Messverfahren ermittelt und entsprechen der VO (EU) 715/2007 in der jeweils geltenden Fassung. WLTP-Angaben berücksichtigen bei Spannbreiten jegliche Sonderausstattung (in diesem Fall des deutschen Marktes). Für seit 01.01.2021 neu typgeprüfte Fahrzeuge existieren die offiziellen Angaben nur noch nach WLTP. Weitere Informationen zu den Messverfahren NEFZ und WLTP finden Sie unter www.bmw.com/wltp

DIESEL

	218d	223d xDrive
Getriebe	7-Gang Steptronic mit Doppelkupplung	7-Gang Steptronic mit Doppelkupplung
Zylinder/Hubraum, Anzahl/cm ³	4/1.995	4/1.995
Leistung kW (PS)	110 (150)	155 (211)
Verbrenner kW (PS)	110 (150)	145 (197)
E-Motor kW (PS) mit 48 V Mild-Hybrid-Technologie bis zu kW (PS) ²	–	14 (19)
Verbrauch kombiniert (WLTP), l/100 km	5,3 – 4,8	5,1 – 4,6
CO ₂ -Emission kombiniert (WLTP), g/km	138 – 125	133 – 121
SERIE	39.800,- [33.445,38]	46.550,- [39.117,65]
LUXURY LINE	2.400,- [2.016,81]	2.050,- [1.722,69]
M SPORTPAKET	3.600,- [3.025,21]	3.600,- [3.025,21]
PREMIUM PAKET	1.870,- [1.571,43]	1.870,- [1.571,43]
INNOVATIONSPAKET Beinhaltet das Premium Paket	3.020,- [2.537,82]	3.020,- [2.537,82]
COMFORT PAKET	1.300,- [1.092,44]	1.300,- [1.092,44]
TRAVEL PAKET	1.950,- [1.638,66]	1.950,- [1.638,66]

EUR inkl. 19 % MwSt. [EUR ohne MwSt.]

¹ Der rein elektrische Antrieb dieses Plug-in-Hybrid steht bei Temperaturen unter 0 Grad Celsius erst nach einigen Kilometern zur Verfügung, wenn sich die Batterie auf den betriebsfähigen Zustand erwärmt hat.

² Die 48 Volt Mild-Hybrid-Technologie dient der noch effizienteren Bremsenergieerückgewinnung und entlastet sowie unterstützt den Verbrennungsmotor bei Beschleunigung temporär mit elektrischer Antriebsleistung. Dadurch reduzieren sich Verbrauch und Emissionen, während gleichzeitig ein Dynamikvorteil durch den zusätzlichen E-Motor entsteht. Mit der Mild-Hybrid-Technologie wird die Auto Start Stopp Funktion schneller und komfortabler.

SERIE.



BMW 220i Active Tourer Sparkling Kupfergrau metallic 16" Leichtmetallräder Doppelspeiche 186 Silbergrau

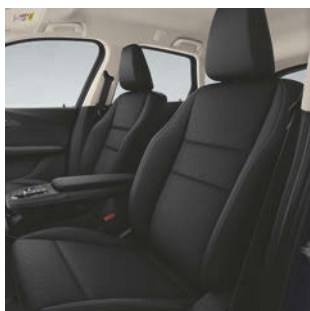

■ Der Seriensitz für Fahrer und Beifahrer bietet eine Vielzahl ergonomischer Einstellmöglichkeiten. So lassen sich die Sitzhöhe, die Sitzlängsrichtung, die Lehnenneigung und die Kopfstützenhöhe manuell einstellen. An der Rückwand findet sich eine Kartentasche. Gurtschlossstrammer und Gurtkraftbegrenzer auf allen äußeren Sitzplätzen erhöhen die Insassensicherheit.



■ Das schwarze Sport-Lederlenkrad inkl. Multifunktion bietet mit ausgeformten Daumenauflagen eine besonders angenehme und griffige Haptik. Ein Zierelement in Perlglanz Chrom an den Lenkradspeichen sorgt für einen edlen Look. Sie können das Lenkrad in der Höhe und Tiefe manuell verstellen und damit optimal positionieren.



■ 16" Leichtmetallräder Doppelspeiche 186 Silbergrau



17" Leichtmetallräder Sternspeiche 832 Hellgrau¹



17" Leichtmetallräder Sternspeiche 875 Hellgrau²

■ Serienausstattung Sonderausstattung

¹ Serie für 223i, 223i xDrive und 223d xDrive.

² Serie für 230e xDrive.

Die Verfügbarkeit einiger Ausstattungen, Funktionen und digitaler Dienste ist abhängig von Motorvarianten oder zusätzlichen Sonderausstattungen. Detaillierte Informationen

zu Verfügbarkeiten, Laufzeiten und Kosten erhalten Sie bei Ihrem BMW Partner vor Ort. Abbildungen ähnlich. Irrtümer und Änderungen bleiben vorbehalten.

AUSGEWÄHLTE SERIENAUSSTATTUNGEN.

EXTERIEUR

Uni-Lackierung Schwarz

16" Leichtmetallräder Doppelspeiche 186

7Jx16 mit Bereifung 205/65 R16
Silbergrau

LED-Scheinwerfer und -Heckleuchten

Alle Funktionen in LED-Technologie:

- Frontscheinwerfer (Reflektortechnologie) und Heckleuchten
- Tagfahr- und Positionslicht
- Fahrtrichtungsanzeiger
- Abblend- und Fernlichtfunktion
- manuelle Leuchtwertenregulierung

BMW Niere mit Gitterstäben, Stirnseite Schwarz hochglänzend, Nierenrahmen Chrom hochglänzend

Fensterschachtabdeckungen, Seitenfensterrahmen, Blenden B-Säule sowie Türen vorn/hinten, Dachleisten in Schwarz matt

Außenspiegel als Brüstungsspiegel auf Türaußenhaut, Schwarz matt mit Spiegelkappe in Wagenfarbe

Flächenbündig integrierte Klapp-Türgriffe

Schwellerverkleidung in Wagenfarbe

Modellschriftzug Heckklappe rechts

Heckspoiler konturiert und in Wagenfarbe mit seitlichen Aeroblades in Schwarz hochglänzend

Stoßfängerverkleidung vorn mit Lufteinlassblenden für Aircurtains in Schwarz matt

Stoßfängerverkleidung hinten mit zwei L-förmigen Zierblenden in Perlglanz Chrom

MOTORISIERUNGSABHÄNGIGE AUSSTATTUNGEN

230e xDrive:

- 17" Leichtmetallräder Sternspeiche 875
- 7Jx17 mit Bereifung 205/60 R17
- Hellgrau, Leichtmetall-Alugussrad

223i, 223i xDrive, 223d xDrive:

- 17" Leichtmetallräder Sternspeiche 832
- 7Jx17 mit Bereifung 205/60 R17
- Hellgrau

INTERIEUR

Polsterung Stoff Arktur Anthrazit

Seriensitz für Fahrer und Beifahrer

- manuelle Einstellung der Sitzlängsrichtung, Lehnenneigung, Sitzhöhe und Kopfstützenhöhe
- Dreipunkt-Sicherheitsgurt mit Gurtschloßstrammung und Gurtkraftbegrenzer

Fondsitze

- 3 Sitzplätze
- Sitzlehne mit 40:20:40-Klappung, einzeln umklappbar
- 3 Kopfstützen, höhenverstellbar
- 3 Dreipunkt-Sicherheitsgurte
- 3 Toptether-Bügel in Lehnenrückwände integriert
- i-Size/ISOFIX-Befestigungspunkte an den beiden äußeren Fondsitzen, mit Blenden in Schwarz

Interieurleisten Quarzsilber matt gerarbt

Zierblende Mittelkonsole vorn in Schwarz hochglänzend

Sportlederlenkrad

Sonnenblenden mit beleuchteten Make-up Spiegel

Fußmatten in Velours

Gepäckraum

- Gepäckraumleuchte rechts im Gepäckraum
- Zwei Taschenhaken an Gepäckraumverkleidung
- Ablagefach mit Netz in Seitenverkleidung links
- Ablageschale in Seitenverkleidung rechts
- 12-V-Steckdose in Seitenverkleidung rechts
- aufklappbarer Einlegeboden mit zusätzlich nutzbarem Laderaum (Größe modellspezifisch), mit verrastender Komfortstellung zum Be- und Entladen (modellspezifisch)
- Neigungsverstellung inkl. Cargo Funktion der 2. Sitzreihe (zusätzliches Ladevolumen von ca. 85-100 Liter durch 12 Grad Neigungsverstellung der drei Lehnenteile der Fondsitze
- Ablegeboden einteilig, öffnet mit Heckklappe und entnehmbar

AUSGEWÄHLTE SERIENAUSSTATTUNGEN.

KONNEKTIVITÄT & INFOTAINMENT

BMW Live Cockpit Plus

- **BMW Curved Display**, gebogene Displaykombination mit 10,25" Kombiinstrument und 10,70" Zentralsdisplay
- **BMW Operating System 8** mit variablen, konfigurierbaren Widgets die Informationen in Echtzeit anzeigen
- **Navigationsfunktion** mit Abbildung des aktuellen Straßenverlaufs, Pfeildarstellung, Kartendarstellung nord- und fahrtweisend sowie perspektivisch, 3D Landmarks, Micro City Models, Freitextsuche (One Search) für Adressen und Sonderziele, Zielführungshinweise mit Autozoom-Funktion
- **Intuitive Bedienungsmöglichkeiten**, BMW Intelligent Personal Assistant sowie Touchbedienung am Control Display
- **Bluetooth / WiFi Schnittstelle** mit Freisprecheinrichtung
- **Audio Tuner mit Diversity-Empfang und RDS**
- **4G LTE Connectivity**: festverbaute SIM-Karte mit 4G Netz im Fahrzeug zur Aufrechterhaltung der Mobilität des Kunden bzw. 5G Netz mit der optionalen Personal eSIM (sofern Smartphone kompatibel)
- **Remote Software Upgrade**: ermöglicht regelmäßige over-the-air Upgrades der Software des gesamten Fahrzeugs, inkl. Qualitätsverbesserungen, Erweiterung von Funktionen und neuen Features
- **Vehicle Apps**: über die verbaute SIM-Karte im Auto können Apps wie Online-Nachrichten, Wettervorhersagen oder Länderinformationen genutzt werden (auch im Ausland), Laufzeit: 2 Jahre
- **Navigationskarten-Update Over-the-Air (OtA)**: 2 Jahre kostenfreies automatisches Kartenupdate bis zu 4 x pro Jahr im Rahmen von BMW ConnectedDrive. Alternativ für 2 Jahre lizenzkostenfreies Kartenupdate über BMW ConnectedDrive bei Ihrem BMW Händler oder Ihrer BMW Niederlassung (zzgl. Installationskosten)
- **Intelligent Personal Assistant**: Intuitive Bedienung durch natürliche Spracherkennung, die auch per Kommando („Hey BMW“) aktiviert werden kann, Laufzeit: 2 Jahre

Intelligenter Notruf

ConnectedDrive Services*

kostenlose Nutzung von BMW Fahrzeug Apps über BMW Online (Mobiles Internetportal, inkl. Zugriff auf Wetterinformationen, Nachrichten, etc.), BMW Connected+ (ermöglicht via Bluetooth-Verbindung zur My BMW App, Fahrzeugintegration personalisierter und mobilitätsbezogener Services), Registrierung erforderlich für personalisierbare Dienste

Connected Package Professional*

Remote Services, Smartphone Integration inkl. Apple CarPlay und Android Auto, Connected Music oder BMW Maps mit Connected Navigation und Connected Parking. Holen Sie sich alles! Mit dem Connected Package Professional erhalten Sie all diese Services von BMW ConnectedDrive

- **Remote Services**: Fernfunktionen, die via ausgewählter Smartphones mit der My BMW App abrufbar sind, u. a. Fahrzeug öffnen/verriegeln und Standortsuche, Senden von Zieladressen an das Fahrzeug, der Dienst muss zur Nutzung vorab personalisiert aktiviert werden, Laufzeit: unbeschränkt
- **BMW Maps (Laufzeit 2 Jahre)**
 - **Connected Navigation**: Cloudbasiertes Navigationssystem mit intuitiver Zieleingabe und angereicherten POI Informationen wie Öffnungszeiten, Bewertungen und Bilder. Schneller Routenaufbau mit einem permanenten Update der Route, akkurate Real-Time-Traffic Situation (RTT) sowie verbesserte Traffic Features mit vorausschauendem Verkehrsfluss führen zu einem präziser berechneten Ankunftszeitpunkt
 - **Connected Parking**: Verschiedene digitale Parking-Features bieten dem Kunden Parkinformationen und unterstützen ihn bei der Parkplatzsuche, um ein angenehmes und stressfreies Fahrerlebnis zu gewährleisten
- **3rd party Assistants**: Amazon Alexa Integration: Ermöglicht die Verwendung des von zu Hause gewohnten Alexa-Assistenten auch im Fahrzeug – mit Zugriff auf über hunderttausend Alexa Skills, Laufzeit: 2 Jahre
- **Smartphone Integration****: Ermöglicht die drahtlose Nutzung des Smartphones, Anzeige und Bedienung von Smartphone-Inhalten wie Musik, Messages/SMS, Telefonie, ausgewählte Third-Party-Apps und Navigation über Bedienoberfläche des Fahrzeugs, Kompatibilität und Funktionsumfang des Smartphones mit Apple CarPlay oder Android Auto, abhängig vom Modelljahr und installiertem Softwarestand
- **Connected Music**: Connected Music mit Spotify bietet eine tiefe Integration des Marktführers für Musik-Streaming über die Fahrzeug-SIM-Karte, Kunden können z. B. über Intelligent Personal Assistant auf ihre persönlichen Bibliotheken zugreifen und die Musik ihrer Wahl auswählen, (Premium Account von Spotify notwendig), Laufzeit: 2 Jahre

* Informationen zu den BMW ConnectedDrive Diensten, die Allgemeinen Geschäfts- und Nutzungsbedingungen BMW ConnectedDrive sowie die rechtlichen Hinweise zum Datenschutz finden Sie unter www.bmw.de/de/footer/metanavigation/bmw-kontakt/bmw-kundenbetreuung-connecteddrive.html. Für Fragen können Sie sich auch an die BMW ConnectedDrive Hotline wenden, die telefonisch von Montag bis Sonntag von 8:00 bis 20:00 Uhr unter Tel. +49 89 1250 – 160 10 sowie per E-Mail unter bmw-connecteddrive@bmw.de zur Verfügung steht.

** Smartphone Integration ist dauerhaft im Fahrzeug verfügbar. Sie enthält Apple CarPlay® sowie Android Auto®. Die Verknüpfung von Android Auto® ist nur in Verbindung mit einem BMW Live Cockpit Plus oder BMW Live Cockpit Professional möglich.

Lautsprechersystem

- Stereo-Lautsprechersystem mit 6 Lautsprechern:
- 2 Mitteltöner in Türverkleidung vorne
 - 2 Zentralbässe unter den Vordersitzen
 - 2 Mitteltöner in Türverkleidung hinten

DAB-Tuner

zusätzlicher Empfang von digitalen Radioprogrammen, DAB+ fähig

KOMFORT UND FUNKTIONALITÄT

Klimaautomatik mit 2-Zonenregelung inkl. Fondausströmer

- Bedienung über Control Touch Display oder Spracheingabe möglich
- intelligente Klimaautomatik: situative Einbindung von Gebläsestärke, Luftverteilung, Lenkradheizung und Sitzheizung (ausstattungsabhängig) in die Klimaautomatik
- Temperaturregelung für Fahrer und Beifahrer getrennt
- Automatikprogramm mit 5 Intensitätsstufen, für Fahrer und Beifahrer gemeinsam einstellbar
- SYNC-Funktion: Fahrereinstellungen gelten für den gesamten Fahrzeuginnenraum
- automatische Umluft-Control
- maximales Kühlen (MAX AC), für Fahrer und Beifahrer gemeinsam
- Beschlag- und Solarsensor, Mikro- und Aktivkohlefilter
- Standlüftung
- Fond-Belüftungsauslässe in Mittelkonsole
- Dieselmotoren inklusive PTC-Heizungselement

Innenbeleuchtung

- Innenlicht vorne und hinten, inkl. Aufflicht vorn und hinten
- 2 x Leselicht vorne (Mitte, Fahrer/Beifahrer)
- Handschuhkasten innen
- Ablagefach Mittelkonsole und Ablage Center-Stack
- Fußraumleuchten vorne und hinten
- Türöffnerschalenbeleuchtung an 4 Türen
- Make-Up-Spiegel-Leuchten
- 2x Leselicht hinten (mittig) (in Verbindung mit SA 402 Panorama-Glasdach in den Haltegriffmulden)
- Gepäckraumbeleuchtung einseitig

Außenbeleuchtung

- dynamische Bremsleuchten: zeigen dem nachfolgenden Verkehr starke Bremsungen an
- Begrüßungslicht: das Licht leuchtet bei Entriegelung des Fahrzeugs die Fahrzeugumgebung aus
- Heimleuchten: Licht bleibt nach Verriegelung noch einige Zeit eingeschaltet
- Türausstiegsluchten vorn (bei geöffneter Tür)
- dritte Bremsleuchte in Heckspoiler integriert
- Kennzeichenbeleuchtung

Sichtfunktionen

- Regensensor und Fahrlichtautomatik
- Scheibenwischer: vorne (mit beheizten Waschkübeln) und hinten
- Waschkübel für Rückfahrkamera
- Außenspiegel: elektrisch verstellbar und beheizt
- Heckscheibenheizung

Steckdosen

- 2 x 12 V (in Gepäckraum und Mittelkonsole vorn)
- 2 x USB-C-Anschlüsse zum Laden und zur Übertragung von Daten (Mittelkonsole vorn)
- 2 x USB-C-Anschlüsse zum Laden (Mittelkonsole hinten)

Fensterheber elektrisch

Automatische Heckklappenbetätigung

- elektrisch öffnende/schließende Heckklappe
- Bedienungstasten in Türverkleidung Fahrerseite und Heckklappe
- Heckklappenschloss, elektrisch mit Verriegelungsüberwachung

Hinweise:

- Öffnen/Schließen mit Fernbedienungsschlüssel möglich
- in Verbindung mit Komfortzugang auch berührungsloses Öffnen und Schließen (mit Warnton) der Heckklappe möglich.
- Sensor unter Heckstoßränger, die Öffnungshöhe kann individuell am Control Display eingestellt werden.

AUSGEWÄHLTE SERIENAUSSTATTUNGEN.

FAHRDYNAMIK

Steptronic Getriebe mit Doppelkupplung

- 7-Gang Automatikgetriebe mit Doppelkupplungstechnik
- Elektronischer Wählhebel (Toggle)
- Anzeige eingeleger Fahrstufe in der Instrumentenkombination
- Auto-P-Funktion

Auto Start Stopp Funktion

BMW MyModes: PERSONAL, SPORT, EFFICIENT

ermöglicht die Einstellung der gewünschten Grundcharakteristik:

- Personal (Basiseinstellung)
- Efficient
- Sport

Klare Differenzierung der Erlebniswelten, erfolgt u. a. durch eindeutige Kopplung von Modus, Layout und Design, Basis-Funktionsumfang: Antriebsstrang, Anzeigen, Klimatisierung (nur „Efficient“), Innenlicht. In Verbindung mit optionalen Aktivsitzen sowie optional beleuchteten Interieurleisten zwei weitere MyModes: RELAX und EXPRESSIVE.

MOTORISIERUNGSABHÄNGIGE AUSSTATTUNGEN

220i, 223i, 223i xDrive, 223d xDrive:

- Rekuperationssystem
- Getriebeintegrierter 48-V-Elektromotor mit bis zu 14 kW Antriebsleistung, Elektrische Leistung generatorisch für Rekuperation: bis zu 15 kW
- eigene 48-V-Batterie im Fahrzeugheck (0,9 kWh) für das 48-V-Bordnetz, zur Speicherung der regenerierten Energie

FAHRERASSISTENZ UND SICHERHEIT

Active Guard

- Spurverlassenswarnung mit aktiver Rückführung
- Frontkollisionswarnung mit Bremsfunktion für Fahrzeuge/Personen/Radfahrer inkl. Abbiegen und an Kreuzungen
- Linksabbiegewarnung (Fahrzeug) mit Bremsfunktion
- Speed Limit Info inkl. Vorausschau und Überholverbotsanzeige sowie der manuelle Speed Limit Assist
- Ausweichhilfe: unterstützt in kritischen Auffahrsituationen, wenn ein Ausweichen noch möglich ist. Die Ausweichhilfe ist von 30-160 km/h verfügbar. Reagiert auf vorausfahrende Fahrzeuge sowie Fußgänger

Aufmerksamkeitsassistent

- analysiert das Fahrverhalten des Fahrers (Lenkung)
- berücksichtigt Uhrzeit und Fahrzeit
- Funktion ab 70 km/h aufwärts
- Pausenempfehlung einstellbar: Standard, Sensitiv und keine Pausenempfehlung
- Pausenempfehlung ist bei jedem Fahrzeugstart automatisch aktiviert
- macht Vorschlag im Control Display: „jetzt eine Pause zu machen“

Parking Assistant inkl. Active Park Distance Control und Rückfahrkamera

- Kamera- und ultraschallbasiertes Assistenzsystem bestehend aus Parkassistent, Rückfahrassistent, Active PDC, Einparkhilfe Seite, Rückfahrkamera sowie der Park Distance Control
- Parkassistent: erleichtert das Einparken in Längs-, Quer- und Kopfparklücken, dazu vermisst das System mögliche Parklücken bei der Vorbeifahrt mit Geschwindigkeiten unter ca. 35 km/h, auch ohne vorherige Aktivierung, nach Anzeige im Zentralen Display und Aktivierung durch den Fahrer übernimmt der Parkassistent die komplette Fahrzeugführung mit Lenkung, Bremsen und Gangwahl
 - Rückfahrassistent: speichert in Vorwärtsfahrt bis zu einer Geschwindigkeit von 36 km/h die letzten 50 m eines vom Fahrer selbst ausgeführten Einfahrtsweges ab, um diesen Weg auf Fahrerwunsch beim Zurücksetzen wieder abzufahren, der Fahrer hat die Verantwortung für die Längsführung über Gas und Bremse (Geschwindigkeit < 10 km/h) und die Fahrzeugumfeldüberwachung, um Kollisionen mit Objekten im Fahrzeugumfeld zu vermeiden
 - Active Park Distance Control: Schadensvermeidung bzw. Schadensminimierung beim Rückwärtseinparken mit Reaktion auf kollisionskritische Hindernisse im Heck- und Seitenbereich.
 - PDC (ultraschallbasiertes Fahrerassistenzsystem): erleichtert das Ein- und Ausparken durch akustische und optische Abstandswarnung vor Hindernissen im Front- und Heckbereich, durch Auto PDC aktiviert sich die Funktion selbstständig ab einer Geschwindigkeit von < 4 km/h
 - Einparkhilfe Seite: unterstützt bei der Schadensminimierung in Rangiersituationen
 - Rückfahrkamera: eine Zoomfunktion für Anhängerkupplung erleichtert das Heranfahren beim Ankoppeln eines Anhängers, optional kann Panoramaview eingestellt werden.
 - Parken- Anfahrtüberwachung verhindert das Anstoßen an Hindernisse beim Parken, die Funktion kann nach vorne die Geschwindigkeit reduzieren und nach hinten bremsen

Bitte beachten: Die in der Sonderausstattung enthaltenen Systemumfänge unterstützen nur innerhalb definierter Systemgrenzen. Verantwortung und Reaktion auf das reale Verkehrsgeschehen verbleiben beim/bei der jeweiligen Fahrer/-in.

Geschwindigkeitsregelung mit Bremsfunktion

Speed Limiter

Sicherheitssysteme

- Antiblockiersystem (ABS) und Cornering Brake Control (CBC): verhindert bei einer Vollbremsung das Blockieren der Räder und gewährleistet damit die Lenkbarkeit, stabilisiert das Fahrzeug bei Bremsungen in Kurven und verkürzt den Bremsweg
- Dynamische Stabilitäts Control (DSC): stabilisiert das Fahrzeug in Grenzsituationen, kontrolliert die Traktion
- Crash-Sensor: schaltet in Unfallsituationen Warnblinkanlage ein, entriegelt die Türen, die Seitenfenster werden einen Spalt geöffnet, das Innenlicht aktiviert
- PC-iBrake (PostCrash-iBrake): bei der Erkennung bestimmter Kollisionen wird eine automatische Fahrzeugverzögerung eingeleitet, um das Risiko von Folgekollisionen zu verringern
- Anhängerstabilisierungslgik: detektiert automatisch, wenn ein Fahrzeug mit Anhänger ins Pendeln gerät, stabilisiert das Gespann durch gezielte Bremsingriffe und verzögert es gleichzeitig auf die bezüglich Pendeln unkritische Geschwindigkeit
- Verriegeln der Türen nach Anfahren, zur Sicherung des Innenraums gegen Zugriffe von außen und bei Unfällen.

Performance Control

- Motorsteuerungs- und Bremsingriffe bei Kurvenfahrt
- Agilitätssteigerung
- Kurvenneutralität

Lenkung mit Servotronic

Airbags

- Frontairbags Fahrer und Beifahrer
- Seitenairbags Fahrer und Beifahrer, integriert in türseitigen Sitzlehnenwangen bei allen Sitzvarianten inklusive vorne mittigen Interaktions-Airbag in Fahrersitzlehne
- Kopfairbags in Dachholm und A-Säule integriert, für alle 4 äußeren Sitzplätze

Kindersitzbefestigung i-Size oder ISOFIX für Beifahrersitz und die äußeren Fondsitze

- Befestigungspunkte zum Andocken eines i-Size- oder ISOFIX-Kindersitzes auf dem Beifahrersitz
- Top-Tether Bügel an Beifahrersitz-Rückseite
- inkl. i-Size & Top-Tether Kennzeichnungen

Beifahrerairbag-Deaktivierung

- Deaktivierung über Zentraldisplay CID
- Kontrollleuchte im Funktionszentrum Dach

Reifendruck-Kontrolle

- elektronische Reifenfülldrucküberwachung für jeden Reifen
- automatische Reifenidentifikation (RID)
- Reifendruckwarnung mit Text und Bild in Instrumentenkombination
- Ist- und Sollrücke werden abhängig von der Reifentemperatur angezeigt

Radschraubensicherung

MOTORISIERUNGSABHÄNGIGE AUSSTATTUNGEN

225e xDrive, 230e xDrive:

- Akustischer Fußgängerschutz: Electric Sound Design (Inszenierung des Beschleunigungseindrucks von elektrischen Fahrzeugen)

LUXURY LINE.



BMW 218d Active Tourer

- Sanremo Green metallic
- Premium Paket

- 17" Leichtmetallräder V-Speiche 833
- Dachreling Aluminium satiniert



■ Edelholzausführung Eukalyptus offenporig mit Akzentleiste Perlglanz Chrom an Instrumententafel und Türen vorn und zusätzlicher Akzentleiste an Mittelkonsole

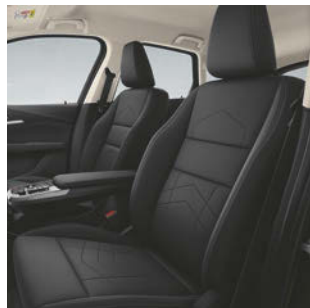

□ Die optionale, lederfreie Ausstattung Sensatec wirkt durch kunstvolle Perforationen und Steppungen sehr hochwertig und exklusiv. Insgesamt begeistern die Sitze durch Bequemlichkeit und Seitenhalt – ein Plus besonders für lange Fahrten.



■ 17" Leichtmetallräder V-Speiche 833 Bicolor Dunkelgrau, glanzgedreht



□ 18" Leichtmetallräder Sternspeiche 837 Bicolor Schwarzgrau, glanzgedreht

■ Serienausstattung □ Sonderausstattung

Die Verfügbarkeit einiger Ausstattungen, Funktionen und digitaler Dienste ist abhängig von Motorvarianten oder zusätzlichen Sonderausstattungen. Detaillierte Informationen

zu Verfügbarkeiten, Laufzeiten und Kosten erhalten Sie bei Ihrem BMW Partner vor Ort. Abbildungen ähnlich. Irrtümer und Änderungen bleiben vorbehalten.

LUXURY LINE.

Die **Luxury Line** enthält bereits umfangreiche Serienausstattungen und kann aus einem vielfältigen Angebot an Sonderausstattungen ergänzt werden.

PREIS	EUR inkl. 19% MwSt. [EUR ohne MwSt.]
225e xDrive, 218i, 220i, 218d	2.400,- [2.016,81]
230e xDrive, 223i, 223i xDrive, 223d xDrive	2.050,- [1.722,69]

	SA-Nr.	EUR inkl. 19% MwSt. [EUR ohne MwSt.]
RÄDER UND REIFEN		
17" Leichtmetallräder V-Speiche 833 Bicolor 7 J x 17 mit Bereifung 205/60 R17 Dunkelgrau, glanzgedreht	1LT	Serie
18" Leichtmetallräder Sternspeiche 837 Bicolor* 7,5 J x 18 mit Bereifung 225/50 R18 Schwarzgrau, glanzgedreht	1LU	850,- [714,29]

Eine Übersicht aller verfügbaren Räder finden Sie im Abschnitt RÄDER UND REIFEN.

POLSTER

SENSATEC

Sensatec perforiert

Nur in Verbindung mit Sitzheizung für Fahrer und Beifahrer

Schwarz Schwarz	KHSW	Serie
Oyster Schwarz Mocca Schwarz	KHXC KHMY	-,-

Nur in Verbindung mit Sportsitze für Fahrer und Beifahrer

LEDER

Leder Vernasca

Nur in Verbindung mit Sitzheizung für Fahrer und Beifahrer

Schwarz Schwarz	MASW	1.300,- [1.092,44]
Oyster Schwarz Mokka Schwarz	MACX MAMY	1.300,- [1.092,44]

Nur in Verbindung mit Sportsitze für Fahrer und Beifahrer

INTERIEURLEISTEN

Edelholzausführung Eukalyptus offenporig mit Akzentleiste Perlglanz Chrom – Dekorleisten inklusive ambienter Beleuchtung (15 Farbtöne) in Instrumententafel und Türen vorne und Akzentleisten in Perlglanz Chrom – Akzent in Perlglanz Chrom am Bedienzentrums Mittelkonsole	4EW	Serie
--	-----	--------------

Interieurleisten Schwarz hochglänzend mit Akzentleiste Perlglanz Chrom	4AT	-,-
---	-----	------------

Interieurleisten Aluminium Mesheffect mit Akzentleiste Perlglanz Chrom	4KL	-,-
---	-----	------------

WEITERE AUSSTATTUNGSHIGHLIGHTS

Exterieur Line Aluminium satiniert Ausstattungsanfänge in Aluminium satiniert: – Fensterrahmeneinfassung – Fensterschachtelabdeckung – Zierblenden an Stoßfängerverkleidung vorn und hinten	3MB	Serie
--	-----	--------------

Dachzierleisten in Wagenfarbe	–	Serie
--------------------------------------	---	--------------

Frontziergitter mit Nieren-Längsstäben-Vorderseiten in Aluminium satiniert	–	Serie
---	---	--------------

Mittelteil Lufterlass Frontschürze in Lines spezifischer Ausführung mit Zierleiste in Aluminium satiniert	–	Serie
--	---	--------------

Frontstoßfänger mit spezifischen Designelementen in Aluminium satiniert (Einlassblenden Aircurtains)	–	Serie
---	---	--------------

Stoßfängerverkleidung hinten mit Zierleiste in Aluminium satiniert	–	Serie
---	---	--------------

Einstiegsleisten vorn: Aluminiumeinleger mit Schriftzug „BMW“	–	Serie
--	---	--------------

* Gegen Aufpreis auch mit Sportbereifung erhältlich. Die Sportreifen tragen signifikant zur Erhöhung des Verbrauchs und Reduzierung der Reichweite bei.

–,- Sonderausstattung ohne Mehr-/ Minderpreis

M SPORTPAKET.



BMW 223i Active Tourer BMW Individual Storm Bay metallic BMW Individual Leichtmetallräder 19" Vielspeiche 839 I Bicolor
 M Hochglanz Shadow Line mit erweiterten Umfängen Innovationspaket Panorama Glasdach

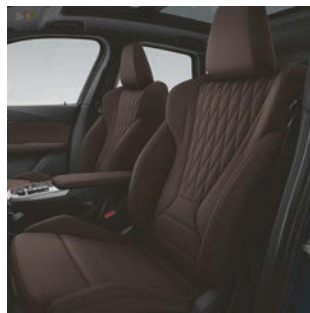

■ Das M Lederlenkrad inkl. Multifunktion und eines integrierten Fahrerairbags ist im spezifischen BMW M 3-Speichen-Design ausgeführt. Mit einem Lenkradkranz in schwarzem Leder Walknappa mit schwarzer Naht und ausgeformten Daumenauflagen vermittelt es ein sportlich-direktes Lenkgefühl – nicht zuletzt dank integrierter Schaltwippen.

■ Sportlich und komfortabel: Die individuell anpassbaren Sportsitze für Fahrer und Beifahrer zeichnen sich durch zahlreiche Einstellmöglichkeiten aus, darunter Sitztiefe und -neigung. Die erhöhten Sitz- und Lehnenwangen sowie die ausgeprägte Schulterabstützung bieten hervorragende Ergonomie und mehr Seitenhalt bei zügiger Kurvenfahrt.
 Polster Leder Vernasca Mokka I Schwarz



■ 17" M Leichtmetallräder Doppelspeiche 834 M Bicolor Dunkelgrau, glanzgedreht

18" M Leichtmetallräder Doppelspeiche 838 M Bicolor Dunkelgrau, glanzgedreht

■ Serienausstattung Sonderausstattung

Die Verfügbarkeit einiger Ausstattungen, Funktionen und digitaler Dienste ist abhängig von Motorvarianten oder zusätzlichen Sonderausstattungen. Detaillierte Informationen

zu Verfügbarkeiten, Laufzeiten und Kosten erhalten Sie bei Ihrem BMW Partner vor Ort. Abbildungen ähnlich. Irrtümer und Änderungen bleiben vorbehalten.

M SPORTPAKET.

Das **M Sportpaket** enthält bereits umfangreiche Serienausstattungen und kann aus einem vielfältigen Angebot an Sonderausstattungen ergänzt werden.

PREIS

EUR inkl. 19% MwSt. [EUR ohne MwSt.]

3.600,- [3.025,21]

SA-Nr.

EUR inkl. 19% MwSt. [EUR ohne MwSt.]

RÄDER UND REIFEN

17" M Leichtmetallräder Doppelspeiche 834 M Bicolor
7Jx17 mit Bereifung 205/60 R17
Dunkelgrau, glanzgedreht

1LW

Serie

18" M Leichtmetallräder Doppelspeiche 838 M Bicolor
7,5J x 18 mit Bereifung 225/50 R18
Dunkelgrau, glanzgedreht

1LX

850,- [714,29]

Eine Übersicht aller verfügbaren Räder finden Sie im Abschnitt RÄDER UND REIFEN.

AUSSENFARBEN

UNI

Alpinweiß

300

Serie

METALLIC

Saphirschwarz
M Portimao Blau
Sanremo Green
Skyscraper Grau
Sparkling Kupfergrau

475
C31
C4E
C4W
C55

700,- [588,24]

BMW INDIVIDUAL LACKIERUNG

BMW Individual Storm Bay metallic

C3N

1.200,- [1.008,40]

POLSTER

ALCANTARA-/SENSATEC-KOMBINATION

Alcantara-/Sensatec-Kombination Schwarz mit Kontraststeppung Blau

KGNL

Serie

SENSATEC

Sensatec perforiert

-,-

Nur in Verbindung mit Sitzheizung für Fahrer und Beifahrer

Schwarz | Schwarz
Oyster | Schwarz
Mocca | Schwarz

KHSW
KHXC
KHYM

LEDER

Leder Vernasca

1.300,- [1.092,44]

Nur in Verbindung mit Sitzheizung für Fahrer und Beifahrer

Schwarz | Schwarz
Oyster | Schwarz
Mocca | Schwarz

MASW
MACX
MAMY

-,-

INTERIEURLEISTEN

Interieurleisten Aluminium Hexacube dunkel

– Dekorleisten inklusive ambienter Beleuchtung (15 Farbtöne) in Instrumententafel und Türen vorne und
– Akzentleisten in Perlglanz Chrom
– Akzent in Perlglanz Chrom am Bedienzentrums Mittelkonsole

4LP

Serie

Interieurleisten Schwarz hochglänzend mit Akzentleiste Perlglanz Chrom

4AT

-,-

Edelholzausführung Eukalyptus offenporig mit Akzentleiste Perlglanz Chrom

4EW

150,- [126,05]

Interieurleisten Aluminium Mesheffect mit Akzentleiste Perlglanz Chrom

4KL

-,-

-,– Sonderausstattung ohne Mehr-/ Minderpreis

M SPORTPAKET.

Das **M Sportpaket** enthält bereits umfangreiche Serienausstattungen und kann aus einem vielfältigen Angebot an Sonderausstattungen ergänzt werden.

	SA-Nr.	EUR inkl. 19 % MwSt. [EUR ohne MwSt.]
WEITERE AUSSTATTUNGSHIGHLIGHTS		
M Aeropaket mit Frontschürze, Seitenschwellern und Heckschürze in Wagenfarbe mit mehrteiligem Einsatz im Stoßfänger hinten in Schwarz hochglänzend	-	Serie
Nierenrahmen in Chrom Nierenstäbe in Aluminium satiniert (Stirnseiten)	-	Serie
M Kennzeichnung an den Seiten	-	Serie
Dachzierleiste in Wagenfarbe	-	Serie
Exterieur Line Aluminium satiniert Ausstattungsumfänge in Aluminium satiniert: - Fensterrahmeneinfassung - Fensterschachtabdeckung - Zierblenden an Stoßfängerverkleidung vorn und hinten	3MB	Serie
M Hochglanz Shadow Line Ausstattungsumfänge in Schwarz hochglänzend: - Fensterführungssteg Türen vorn - Fensterrahmeneinfassung - Fensterschachtabdeckung - Blende B-Säule - Zierblenden an Stoßfängerverkleidung vorn und hinten	760	-,-
M Hochglanz Shadow Line mit erweiterten Umfängen - Nierenrahmen und -stäbe in Schwarz hochglänzend Nur in Verbindung mit M Hochglanz Shadow Line	7M9	250,- [210,08]
M Lederlenkrad mit Schaltwippen - spezifisches BMW M 3-Speichendesign, schmale Ausführung - Lenkradkranz in Leder Walknappa, schwarz mit schwarzer Naht - ausgeformte Daumenauflegen - Akzentspanne in Perlglanz Chrom - M Emblem auf Lenkradspeiche	710	Serie
Sportsitze für Fahrer und Beifahrer in Alcantara-/Sensotec-Kombination mit Perforierung und Kontraststeppung in Blau Gegenüber Seriensitz: - spezifisches, sportlicheres Design - Sitz-, Lehnenwangen erhöht - Sitzneigungsverstellung - manuell verstellbare Sitztiefenverstellung	481	Serie
M Dachhimmel Anthrazit Dachhimmel in Anthrazit; Verkleidung A-Säulen, oben: Anthrazit Umfänge in Schwarz: - Verkleidung B-, C-Säulen, oben - Sonnenblenden - Dachhaltegriffe - Mikrofonblende Hinweis: in Verbindung mit Panorama-Glasdach Sonnenschutzhimmel in Anthrazit	775	Serie
M Einstiegsleisten mit Aluminiumeinleger mit Schriftzug „M“ (vorn)	-	Serie
M Pedalerie	-	Serie
Fahrzeugschlüssel mit exklusiver M Kennzeichnung	-	Serie
Adaptives M Fahrwerk - straffere Feder-/Dämpferauslegung mit Fahrzeugtieferlegung um 15 mm - Frequenz-selektive Dämpfer: mechanisches selbstregelndes System in Abhängigkeit von Fahrbahnzustand und Fahrweise - M Sportlenkung: direktere Lenkübersetzung mit geringerem Lenkaufwand	2VF	Serie
Serienfahrwerk - Abwahl von Adaptives M Fahrwerk durch Serienfahrwerk - keine Fahrzeugtieferlegung - keine M Sportlenkung	225	-,-
Entfall Zusatz-Schriftzug, außen Nicht in Verbindung mit 225e xDrive und 230e xDrive	3DZ	-,-

-,- Sonderausstattung ohne Mehr-/ Minderpreis

PREMIUM PAKET.

Der neue BMW 2er Active Tourer überzeugt bereits in der Serie mit einer umfangreichen Ausstattung. Das Premium Paket bietet darüber hinaus weitere ausgewählte Sonderausstattungen für noch mehr Freude am Fahren.



■ Die Instrumententafel Luxury in Schwarz samt vorderen Türbrüstungen besticht durch eine fein strukturierte Oberfläche und eine Kontrastnaht.



■ Innen- und Außenspiegelpaket, u. a. mit automatisch abblendendem Innen- und Fahreraußenspiegel sowie elektrischer Anklappfunktion für Außenspiegel.



■ Die Vorbereitung für Driving Assistant Plus, Sitzheizung und Lenkradheizung bildet jeweils die Voraussetzung, um die Aktivierung der Sonderausstattung nachträglich über Functions on Demand hinzubuchen zu können. Informationen und Angebote dazu finden Sie über die My BMW App sowie über den BMW ConnectedDrive Store online oder direkt im Fahrzeug.



■ Die Wireless Charging Ablage erlaubt das induktive Laden von mobilen Endgeräten, die diese Funktion unterstützen – inklusive einer aktiven Kühlung für optimale Ladegeschwindigkeiten.



■ Die Adaptiven LED-Scheinwerfer im attraktiven Vier-Augen-Design verfügen über dynamische Lichtfunktionen sowie einen blendfreien Fernlichtassistenten.



■ Mit dem Komfortzugang inkl. BMW Digital Key Plus¹ erhalten Sie sowohl über den Fahrzeugschlüssel als auch über Ihr kompatibles iPhone freihändigen Zugriff auf Ihren BMW. So können Sie das Fahrzeug entriegeln, ohne nach Ihrem Schlüssel oder iPhone greifen zu müssen.

■ Serienausstattung □ Sonderausstattung

¹ Um ein geregeltes Energiemanagement sicherzustellen, entriegelt sich das Fahrzeug nach einer längeren Standzeit erst, wenn der Fahrer seine Hand in den Türgriff bewegt. Der BMW Digital Key Plus ist nur mit ausgewählten iPhones kompatibel. Eine Liste der kompatiblen iPhones finden Sie unter bmw.com/digitalkey.

Die Verfügbarkeit einiger Ausstattungen, Funktionen und digitaler Dienste ist abhängig von Motorvarianten oder zusätzlichen Sonderausstattungen. Detaillierte Informationen zu Verfügbarkeiten, Laufzeiten und Kosten erhalten Sie bei Ihrem BMW Partner vor Ort. Abbildungen ähnlich. Irrtümer und Änderungen bleiben vorbehalten.

PREMIUM PAKET.

PREIS

SA-Nr. EUR inkl. 19 % MwSt. [EUR ohne MwSt.]

7EV **1.870,-** [1.571,43]

SA-Nr. EUR inkl. 19 % MwSt. [EUR ohne MwSt.]

Adaptiver LED-Scheinwerfer

Alle Funktionen der Frontscheinwerfer und Heckleuchten in LED-Technologie:

- 4-Augen-Design in allen Lichtfunktionen
- Tagfahr- und Positionslicht
- Abbiegelicht (Parameter: Geschwindigkeit und Lenkwinkel) und Fahrtrichtungsanzeiger
- statisches Kurvenlicht
- Kreuzungs- und Kreisverkehrslicht
- Abblend- und Fernlichtfunktion (Split-LED-Technologie)
- Blendfreies 12-Segmente Fernlicht (BMW Selective Beam)
- Stadt- und Landstraßenlicht
- Autobahnlicht durch Anhebung des Split-LED-Moduls über die Leuchtweitenregulierung
- automatische Leuchtweitenregulierung
- Schlechtwetterlichtfunktion
- Lichtinszenierung (Welcome und Goodbye)

Nur in Verbindung mit Premium Paket / Innovationspaket

552

Paket

Komfortzugang

Beinhaltet 2 Funktionen:

BMW Digital Key Plus

- Smartphone als Fahrzeugschlüssel
- Entriegeln bei Annäherung, Verriegeln beim Entfernen (erfordert UWB befähigtes Smartphone). Bei einem nicht UWB-befähigten Smartphone muss der Kunde zum Entriegeln das Smartphone an den Türaussengriff halten sowie in die Smartphoneablage legen um anschließend den Motor starten zu können.
- Lichtinszenierung bei Annäherung sowie beim Entfernen. Wenn der Digital Key mit der BMW ID verknüpft ist wird zudem das Profil der sich annähernden Person geladen und das Fahrzeug personalisiert (z.B. Sitz verstellt) (Die Lichtinszenierung erfordert UWB befähigtes Smartphone)
- Fahrzeugbesitzer kann 1 Smartphone und 1 Smartwatch befähigen Fahrzeugbesitzer kann bis zu 5 Freunde einladen, je Freund kann 1 Smartphone und 1 Watch als Fahrzeugschlüssel aktiviert werden
- Zusätzlich zu einem normalen Digital Key kann der Besitzer auch einen Digital Key mit beschränkten Rechten verschicken. Der Empfänger des Digital Key kann im Anschluss nur 140 km/h fahren, nicht die volle Beschleunigungskraft ausnutzen, das Radio nicht voll aufdrehen, DSC nicht ausschalten und „all intelligent safety off“ nicht aktivieren.
- Enthält die BMW Digital Key Card (NFC Karte in der Größe einer Kreditkarte), welche bei Bedarf aktiviert werden kann und bei der Auslieferung deaktiviert im Handschuhfach liegt.

Komfortzugang für beide physischen Fahrzeugschlüssel

- Entriegelung bei Annäherung, Verriegeln beim Entfernen
- Lichtinszenierung und Personalisierung wie oben beschrieben
- Ausstattungsabhängig und abhängig vom Smartphone wird das Fahrzeug bereits bei 3 Metern die Annäherung des Kunden erkennen und eine Lichtinszenierung starten sowie bei ca. 1.5 Metern entriegeln

Nur in Verbindung mit Premium Paket / Innovationspaket

322

Paket

Wireless Charging Ablage

- drahtloses Laden (mit bis zu 15 Watt Ladeleistung) eingelegter Geräte mit dem Ladestandard „Qi“
- NFC-Schnittstelle zum Fahrzeug
- aktive CE-Gerätekühlung integriert

Nur in Verbindung mit Premium Paket / Innovationspaket

6NX

Paket

Innen- und Außenspiegelpaket

Innen- und Außenspiegel Fahrerseite, mittels eingebauter Sensorik automatisch abblendend:

- Außenspiegel Fahrerseite, asphärisch, elektrochrom
- Außenspiegel Beifahrerseite, konvex, ohne automatische Abblendfunktion
- Anklappfunktion Außenspiegel, elektrisch
- Bordsteinautomatik Außenspiegel auf Beifahrerseite
- Bedienelemente beleuchtet
- BMW Schriftzug wird aus beiden Außenspiegel auf das Fahrzeugvorfeld projiziert und dient als Vorfeldbeleuchtung
- Schlüsselabhängige Memory-Funktion für Außenspiegel

Nur in Verbindung mit Premium Paket / Innovationspaket

430

Paket

Innenspiegel, automatisch abblendend

- Innenspiegel, elektrochrom beschichtet, rahmenlos
- Abblendsteuerung mittels eingebauter Sensorik, die das von hinten einfallende Licht misst und bei berechtigter Blendung den Innenspiegel entsprechend abblendet

Nur in Verbindung mit Premium Paket / Innovationspaket

431

Paket

Instrumententafel Luxury

in Schwarz mit feiner Oberflächen-Strukturierung und grauer Kontrastnaht (in Verbindung mit Alcantara/ Sensatec Kombination mit blauer Naht)

Umfänge:

- Instrumententafel Oberteil und Türbrüstungen vorn

Nur in Verbindung mit Premium Paket / Innovationspaket

4NW

Paket

Vorbereitung Driving Assistant Plus

Aktivierung im BMW Shop im Internet, über die My BMW App oder in Ihrem Fahrzeug nachträglich kostenpflichtig möglich.

Nicht in Verbindung mit Driving Assistant Professional
Nur in Verbindung mit Premium Paket / Innovationspaket

9QV

Paket

Vorbereitung Lenkradheizung

Aktivierung im BMW Shop im Internet, über die My BMW App oder in Ihrem Fahrzeug nachträglich kostenpflichtig möglich.

Nur in Verbindung mit Premium Paket / Innovationspaket

9QR

Paket

Vorbereitung Sitzheizung für Fahrer/Beifahrer

Aktivierung im BMW Shop im Internet, über die My BMW App oder in Ihrem Fahrzeug nachträglich kostenpflichtig möglich.

Nur in Verbindung mit Premium Paket / Innovationspaket

9QT

Paket

INNOVATIONSPAKET.

Das Innovationspaket umfasst alle Merkmale der Serienausstattung sowie des Premium Pakets und bietet Ihnen zusätzlich weitere exklusive Sonderausstattungen, die die Fahrt im neuen BMW 2er Active Tourer zum besonderen Erlebnis machen.



■ Durch das BMW Live Cockpit Professional erstreckt sich ein rahmenloses BMW Curved Display, das ein 10,25" Instrumentendisplay und ein 10,70" Touch-Display vereint. Zusätzlich werden relevante Informationen mittels BMW Head-Up Display¹ in Ihr Blickfeld projiziert. Augmented View eröffnet im Touch-Display ein innovatives Zielführungserlebnis.



■ Das Assistenzsystem Parking Assistant Plus² hat zusätzlich zum Umfang des Parking Assistant mehr Kameras und zeigt Ihnen die Fahrzeugumgebung auch dreidimensional an. So wird die Überwachung des Manövers noch leichter.



■ Augmented View erleichtert Ihnen die Navigation, indem das Control Display ein Live-Videobild aus Fahrersicht wiedergibt. Dieses wird durch zusätzliche Hinweise zur Zielführung, zu Parkinformationen und interessanten Orten ergänzt. So wird Ihnen direkt im Videobild durch Symbole angezeigt, wo Sie z. B. abbiegen müssen oder parken dürfen.

■ Serienausstattung □ Sonderausstattung

¹ Die Anzeigen des BMW Head-Up Displays sind mit polarisierten Sonnenbrillen nur eingeschränkt erkennbar.

² Der Fahrer ist dafür verantwortlich, dass der automatisierte Parkvorgang der Straßenverkehrsordnung gemäß stets überwacht wird.

Die Verfügbarkeit einiger Ausstattungen, Funktionen und digitaler Dienste ist abhängig von Motorvarianten oder zusätzlichen Sonderausstattungen. Detaillierte Informationen zu Verfügbarkeiten, Laufzeiten und Kosten erhalten Sie bei Ihrem BMW Partner vor Ort. Abbildungen ähnlich. Irrtümer und Änderungen bleiben vorbehalten.

INNOVATIONSPAKET.

PREIS

SA-Nr. EUR inkl. 19 % MwSt. [EUR ohne MwSt.]

7EW 3.020,- [2.537,82]

SA-Nr. EUR inkl. 19 % MwSt. [EUR ohne MwSt.]

Premium Paket

7EV **Paket**

BMW Live Cockpit Professional

6U3 **Paket**

Zusätzlich zu BMW Live Cockpit Plus:

Navigationsfunktion:

- Navigationsführung mit „Augmented View“ inkl. Abbiegehinweise, Fahrspurvorschlag, POI-Anzeige und Unterstützung bei der Parkplatzsuche im Control Display

BMW Head-up Display:

- ausfahrbare, getönte, asphärisch geformte Combiner-Scheibe über Instrumentenkombination
- Projektion aus einem Vollfarb-LCD (Auflösung: 560 x 240)
- Anzeigehöhe und Helligkeit regulierbar

610 **Paket**

Anzeige von:

- Navigationshinweisen in unterschiedlichen Darstellungs-Modi
- 3 D-Vorausschauanzeige mit Orientierungspunkten, intuitiven Abbiegesituationen
- Geschwindigkeit
- Verkehrsschildereinblendungen länderspezifisch in den jeweiligen Farben (z. B. Überholverbotsanzeige, Speed Limit Info)
- (Warn-)Hinweise von Fahrerassistenzsystemen
- Situatives Einblenden von Entertainment- und Kommunikationslisten (zweizeilige Listendarstellung)
- Darstellung der BMW MyModes (per farblicher Hinterlegung)
- Darstellung von BMW EfficientDynamics Funktionsinhalten
- Meldungen der Check Control mit 3D-Grafiken

Nur in Verbindung mit Innovationspaket

Parking Assistant Plus

5DN **Paket**

Kamera- und ultraschallbasiertes Assistenzsystem bestehend aus Parkansicht und Remote 3D View sowie den Funktionen der Parking Assistant.

- Parkansicht: Bietet die kamerabasierten Funktionen Assistenz-, Panorama-, 3D-Ansicht. Kameras vorne, hinten und in den Außenspiegeln ermöglichen einen 360°-Rundumblick um das Fahrzeug inklusive einer dreidimensionalen Visualisierung. Panorama View hinten und vorn macht das Herantasten an Kreuzungen und Ausfahrten sicherer. In Verbindung mit einer radarbasierten Frontraumüberwachung erfolgt eine Warnung bei Querverkehr. Eine zusätzliche Darstellung zeigt auf dem Control Display die Situation rechts und links vom Fahrzeug an. Die eingeblendeten Positionierungslinien erleichtern die Positionierung an der Halteleine. Die Funktion kann über Parkmenü aktiviert werden. Automatische Aktivierung über Speicherung persönlicher Ortschaften möglich. Der Blick nach vorne oder hinten ist abhängig vom eingelegten Gang.
- Remote View 3D: Übertragung von statischen Bildern des 3D View via Mobilfunk auf mobile Endgeräte. In der Rundumsicht lässt sich das Fahrzeug und seine Umgebung aus einer beliebigen Perspektive betrachten.
- Drive Recorder: Der Fahrer initiiert die Aufnahme eines hochauflösenden 360°-Videos mit vollständiger Abdeckung der Fahrzeugumgebung. Lokale Speicherung der Daten auf iCAM, CE-Gerät oder Exportdaten über USB oder angeschlossenes CE-Gerät. Im Falle eines Unfalls werden 30 s vor und 30 s nach dem Unfall dauerhaft gespeichert. Der Drive Recorder hat drei Unterfunktionen: Event Recorder, Crash Recorder und Joy Recorder.
- Remote Theft Recorder: Der Anti-Diebstahl-Recorder (nur mit Diebstahlwarnanlage) bietet die Möglichkeit einer videobasierten Beweissicherung sowie Kundeninformationen bei Diebstahl, Einbrüchen oder Abschleppen. 4 s nach Aktivierung der Alarmanlage werden Aufnahmen mittels der 4 Surround-View-Kameras gespeichert und der Kunde über Push-Benachrichtigungen informiert. Die Aufnahmen können im Auto oder per App angezeigt werden.

Bitte beachten: Die in der Sonderausstattung enthaltenen Systemumfänge unterstützen nur innerhalb definierter Systemgrenzen. Verantwortung und Reaktion auf das reale Verkehrsgeschehen verbleiben beim/bei der jeweiligen Fahrer/-in.

Nur in Verbindung mit Innovationspaket

COMFORT PAKET.

Das Comfort Paket bietet Ihnen zusätzlich weitere exklusive Sonderausstattungen, die die Fahrt im neuen BMW 2er Active Tourer zum besonderen Erlebnis machen.



■ Der Aktivsitz für Fahrer sorgt mit einer elektrisch verstellbaren Lordosenstütze inkl. Massagefunktion für optimalen Sitzkomfort (Abbildung zeigt optionalen Sportsitz).



■ Die elektrische Sitzverstellung für den Fahrersitz mit Memory-Funktion für Sitz und Außenspiegel steigert den Komfort.



■ Das HiFi Lautsprechersystem Harman Kardon sorgt mit zwölf Lautsprechern für eine gleichmäßige Schallverteilung in Ihrem BMW, edle Optik inklusive – auf allen Plätzen.

■ Serienausstattung □ Sonderausstattung

Die Verfügbarkeit einiger Ausstattungen, Funktionen und digitaler Dienste ist abhängig von Motorvarianten oder zusätzlichen Sonderausstattungen. Detaillierte Informationen

zu Verfügbarkeiten, Laufzeiten und Kosten erhalten Sie bei Ihrem BMW Partner vor Ort. Abbildungen ähnlich. Irrtümer und Änderungen bleiben vorbehalten.

TRAVEL PAKET.

Das Travel Paket bietet Ihnen zusätzlich weitere exklusive Sonderausstattungen, die die Fahrt im neuen BMW 2er Active Tourer zum besonderen Erlebnis machen.



■ Panorama-Glasdach, elektrisch, mit Schiebe- und Hebefunktion vorn, Sonnenschutzrollo, Windabweiser sowie Komfortöffnung und -schließung über Fahrzeugschlüssel.

■ Die Sonnenschutzverglasung reduziert bei Sonneneinstrahlung die Aufheizung des Fahrzeuginnenraums.



■ Die flach aufliegende Dachreling aus satiniertem Aluminium ist harmonisch auf das Fahrzeugdesign abgestimmt, akzentuiert die Dachlinie und dient als Basis für eine multifunktionale BMW Dachträgereinheit, die Dachboxen, Fahrräder, Surfbretter etc. sicher aufnimmt.



■ Dank der Sitzverstellung der Fondsitze können Fond und Gepäckraum noch flexibler genutzt werden. Die Sitzflächen lassen sich im Verhältnis 60:40 in der Länge getrennt voneinander um 130 Millimeter verschieben.



■ Das Gepäckraumtrennnetz hinter den Fond- oder den Vordersitzen verhindert, dass Gegenstände nach vorn in den Fahrgastraum fallen.

■ Serienausstattung □ Sonderausstattung

Die Verfügbarkeit einiger Ausstattungen, Funktionen und digitaler Dienste ist abhängig von Motorvarianten oder zusätzlichen Sonderausstattungen. Detaillierte Informationen

zu Verfügbarkeiten, Laufzeiten und Kosten erhalten Sie bei Ihrem BMW Partner vor Ort. Abbildungen ähnlich. Irrtümer und Änderungen bleiben vorbehalten.

TRAVEL PAKET.

PREIS	SA-Nr.	EUR inkl. 19 % MwSt. [EUR ohne MwSt.]
225e xDrive, 230e xDrive	7LK	1.700,- [1.428,57]
218i, 220i, 223i, 223i xDrive, 218d, 223d xDrive		1.950,- [1.638,66]
	SA-Nr.	EUR inkl. 19 % MwSt. [EUR ohne MwSt.]
Dachreling Aluminium satiniert Wird benötigt für Montage eines BMW Relingträgers, keine Aufnahme für Dachträger an der Karosserie vorhanden Nicht in Verbindung mit M Hochglanz Shadow Line	3AT	Paket
Ausstattungsalternative: M Dachreling Hochglanz Shadow Line	3MC	-, -
Panorama-Glasdach – vorderes Glasdachelement mit Schiebe-/Hebefunktion, außen ablegend – hinteres Glasdachsegment feststehend – Glas mit Grautönung für verbesserten Sonnenschutz – automatisch ausklappender Netz-Windabweiser, vorn – in Fahrtrichtung laufendes, elektrisches Sonnenschutzrollo über Gesamtlänge Panorama-Glasdach, jeweils in Himmelfarbe – Bedienung über Schiebetaster in Funktionszentrum Dach, beleuchtet Hinweis: Externes Öffnen/Schließen über Langdruck des Fernbedienungsschlüssels möglich	402	Paket
Gepäckraumtrennnetz 2 schwarze Netze: – 1 für Fondlehne aufgestellt – 1 für Fondlehne umgeklappt Fixierung: – Aufnahmen im Dachholm mit Blende (schließ- und klappbar) und 2 Verzurrösen im Gepäckraum vorne oder Befestigung an den Rückseiten der Fondsitze – zusätzlich: 2 Verzurrösen im Gepäckraum vorne (rechts/links) und 2 im Gepäckraum hinten (rechts/links) enthalten	413	Paket
Sonnenschutzverglasung Reduziert bei Sonneneinstrahlung die Aufheizung des Fahrzeuginnenraums. Stärker eingefärbte Verglasung ab der B-Säule im hinteren Fahrzeugbereich bewirkt eine stärkere Absorption des Sonnenlichtes für diese Flächen	420	Paket
Sitzverstellung, Fondsitze – Längsverstellung 130 mm, mechanisch – in Fahrtrichtung linkes (60%) und rechtes (40%) Sitzsegment getrennt verschiebbar Nicht in Verbindung mit 225e xDrive und 230e xDrive	4FD	Paket







AUSSTATTUNGEN.

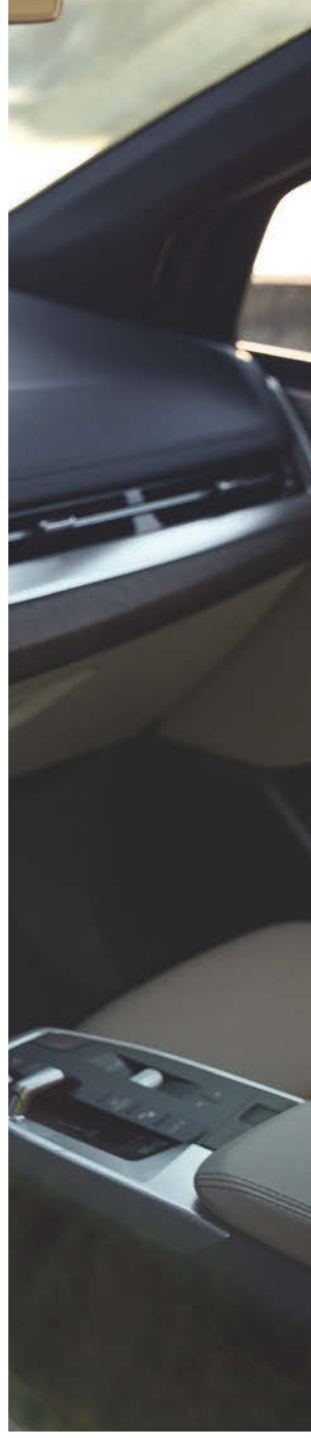

AUSSTATTUNGS-HIGHLIGHTS.

Entdecken Sie die serienmäßigen Ausstattungshighlights des BMW 2er Active Tourer und erhöhen Sie Ihren Komfort mit ausgewählten Sonderausstattungen.



■ Das automatische 7-Gang Steptronic Getriebe mit Doppelkupplung vereint hohe Effizienz mit höchstem Schalt- und Fahrkomfort durch eng gestufte Gänge und minimierte Drehzahlsprünge. Sie profitieren von beeindruckender Fahrdynamik bei gleichzeitig geringem Kraftstoffverbrauch. Eine Segelfunktion steigert zusätzlich die Effizienz.



□ Das automatische 7-Gang Steptronic Getriebe mit Schaltwippen kombiniert sportliche Gangwechsel mit hoher Effizienz und bestem Fahrkomfort. Durch zusätzliche Schaltwippen am Lenkrad können Sie die Gänge auf besonders direkte Art wechseln, ohne die Hände vom Lenkrad nehmen zu müssen. Dies sorgt für optimale Bedienbarkeit und hohe Sicherheit¹.

□ Das automatische 7-Gang Steptronic Sport Getriebe mit Doppelkupplung steht für maximale Fahrdynamik – Schaltwippen bieten ein besonderes Fahrerlebnis und äußerst schnelle Gangwechsel. Im Modus SPORT sind die Schaltabläufe für höchste Performance ausgelegt. Eine Launch Control verspricht beste Beschleunigung aus dem Stand¹.

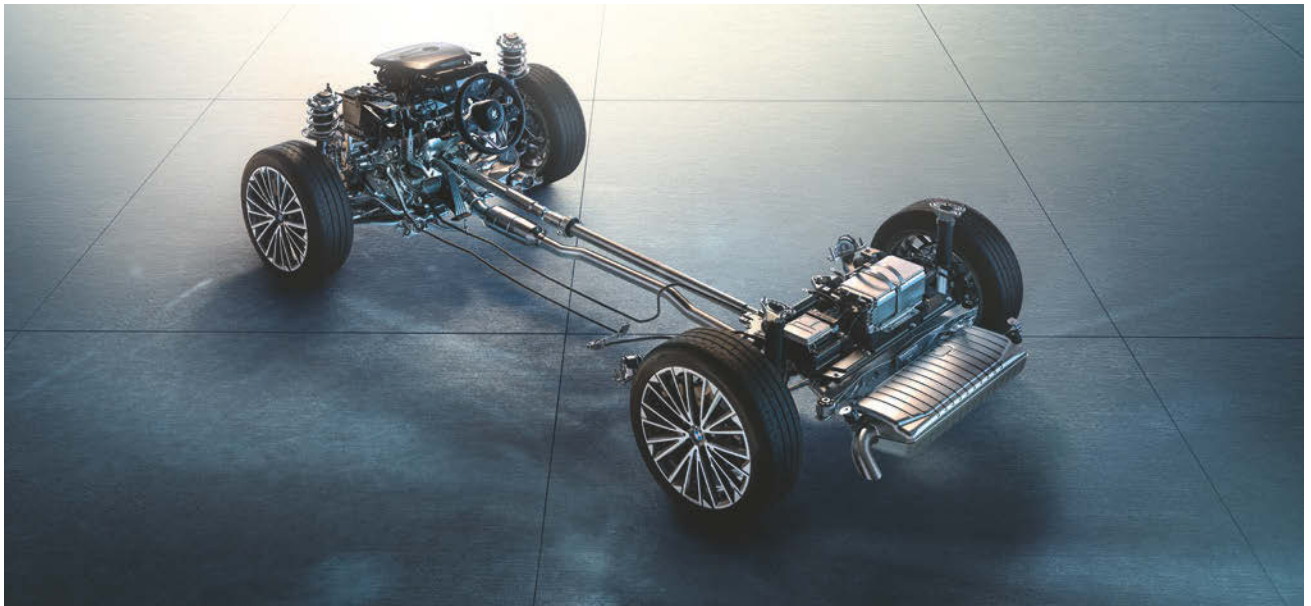

□ Das um 15 mm tiefergelegte Adaptive M Fahrwerk^{2,3} passt sich automatisch dem Fahrbahnzustand und der Fahrweise an. Sie profitieren von ausgeprägter Fahrdynamik und einer hervorragenden Straßenlage bei gleichzeitig hohem Fahrkomfort und verbesserter Langstreckentauglichkeit. Die exklusive M Sportlenkung² vermittelt ein direkteres Lenkgefühl.

■ Serienausstattung □ Sonderausstattung

¹ Nur in Verbindung mit M Sportlenkrad.

² Serie für M Sportpaket.

³ Plug-in-Hybrid Modelle ohne Tieferlegung.

Die Verfügbarkeit einiger Ausstattungen, Funktionen und digitaler Dienste ist abhängig von Motorvarianten oder zusätzlichen Sonderausstattungen. Detaillierte Informationen zu Verfügbarkeiten, Laufzeiten und Kosten erhalten Sie bei Ihrem BMW Partner vor Ort. Abbildungen ähnlich. Irrtümer und Änderungen bleiben vorbehalten.

AUSSTATTUNGS-HIGHLIGHTS.



□ Wichtiges immer im Blick: das BMW Live Cockpit Professional mit Head-Up Display und dem Zielführungserlebnis Augmented View (Bestandteil des Innovationspakets).



■ Das BMW Curved Display paart eine intuitive Bedienung mit einem Anzeigenverbund aus 10,25" Instrumentendisplay und 10,70" Control Display.



■ Das BMW Live Cockpit Plus umfasst das BMW Operating System 8 mit variablen, konfigurierbaren Widgets, die Informationen in Echtzeit anzeigen, sowie Navigationsumfänge.

■ Der BMW Intelligent Personal Assistant ist Ihr persönlicher Fahrzeugexperte. Mit ihm bedienen Sie mit natürlicher Sprache zahlreiche Fahrzeugfunktionen.



□ Der Komfortzugang inkl. BMW Digital Key Plus umfasst zahlreiche Funktionen, die Ihnen den Zugang zu Ihrem Fahrzeug erleichtern (Bestandteil des Premium Pakets und Innovationspakets).



■ BMW Maps mit Connected Navigation und Connected Parking, Connected Music, Remote Services, Smartphone Integration inkl. Apple CarPlay und Android Auto und In-Car Experiences – das Connected Package Professional vernetzt Ihren BMW umfassend. Sie profitieren von erhöhtem Komfort und einer nahtlosen Integration Ihrer Smartphone Apps.

■ Serienausstattung □ Sonderausstattung

Die Verfügbarkeit einiger Ausstattungen, Funktionen und digitaler Dienste ist abhängig von Motorvarianten oder zusätzlichen Sonderausstattungen. Detaillierte Informationen

zu Verfügbarkeiten, Laufzeiten und Kosten erhalten Sie bei Ihrem BMW Partner vor Ort. Abbildungen ähnlich. Irrtümer und Änderungen bleiben vorbehalten.

AUSSTATTUNGS-HIGHLIGHTS.

□ Der Driving Assistant Professional bietet optimalen Komfort und Sicherheit in kritischen oder monotonen Verkehrssituationen. Neben den Inhalten des Driving Assistant umfasst er u. a. Abstandsregelung (ACC mit Stop&Go), Lenk- und Spurführungsassistent mit erweiterten Funktionen wie auch Spurhalteassistent mit aktivem Seitenkollisionsschutz.



□ Der Driving Assistant Plus umfasst kamera- und radarbasierte Fahrerassistenzsysteme wie die Abstandsregelung (ACC mit Stop&Go) und die Streckenverlaufsregelung. Zum Paket gehören außerdem der automatische Speed Limit Assist und die Speed Limit Info mit Überholverbotsanzeige und Vorausschau.

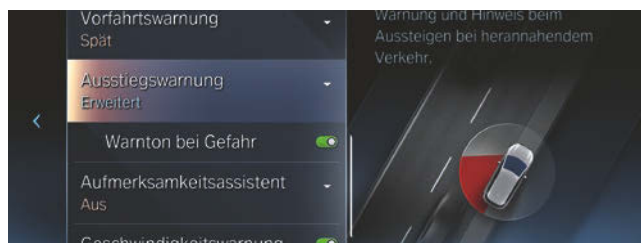

□ Zum Sicherheitspaket Driving Assistant gehört die Spurwechselwarnung mit aktiver Rückführung, die hilft, Kollisionen beim Spurwechsel zu verhindern. Die Querverkehrswarnung hinten erleichtert das Ausparken und bremst im Notfall. Heckkollisions- und Ausstiegswarnung sorgen zusätzlich für Sicherheit.

■ Der Parking Assistant erleichtert das Parken des Fahrzeugs. Die Rückfahrkamera und der Rückfahrassistent unterstützen bei der Rückwärtsfahrt. Die Active Park Distance Control erhöht den Schutz vor Parkschäden. Der Parkassistent parkt das Fahrzeug automatisch parallel oder quer zur Fahrbahn ein und aus.¹



■ Die Frontairbags für Fahrer und Beifahrer, die in den Sitzlehnenwangen vorn integrierten Seitenairbags (inkl. Interaktionsairbag zwischen den Vordersitzen) sowie die in Dachholm und A-Säule integrierten Kopfairbags für alle vier äußeren Sitzplätze sind Bestandteil der optimal aufeinander abgestimmten Sicherheitskomponenten in Ihrem BMW und bieten gezielten Schutz im Falle eines Unfalls.



■ Bei einem Unfall zählt jede Sekunde. Der Intelligente Notruf reagiert im Ernstfall automatisch und holt schnell Hilfe für Sie oder andere Unfallbeteiligte.

■ Active Guard umfasst die Spurverlassenswarnung mit Fahrbahnrückführung, die Speed Limit Info inkl. Vorausschau und Überholverbotsanzeige sowie den manuellen Speed Limit Assist. Das System warnt beim Linksabbiegen vor Fahrzeugen und bremst im Notfall. Die Frontkollisionswarnung mit Bremsfunktion hilft auch beim Abbiegen und an Kreuzungen.²

■ Serienausstattung □ Sonderausstattung

¹ Der Fahrer ist dafür verantwortlich, dass der automatisierte Parkvorgang der Straßenverkehrsordnung gemäß stets überwacht wird.

² Bitte beachten: Die in der Sonderausstattung enthaltenen Systemumfänge unterstützen nur innerhalb definierter Systemgrenzen. Verantwortung und Reaktion auf das reale Verkehrsgeschehen verbleiben beim/bei der jeweiligen Fahrer/-in.

Die Verfügbarkeit einiger Ausstattungen, Funktionen und digitaler Dienste ist abhängig von Motorvarianten oder zusätzlichen Sonderausstattungen. Detaillierte Informationen zu Verfügbarkeiten, Laufzeiten und Kosten erhalten Sie bei Ihrem BMW Partner vor Ort. Abbildungen ähnlich. Irrtümer und Änderungen bleiben vorbehalten.

AUSSTATTUNGS-HIGHLIGHTS.



□ Der Aktivsitz für Fahrer sorgt mit einer elektrisch verstellbaren Lordosenstütze inkl. Massagefunktion für optimalen Sitzkomfort (Abbildung zeigt optionalen Sportsitz).

□ Mit der Sitzheizung für Fahrer und Beifahrer können die Sitze über die Sitz- und Lehnenfläche in drei Stufen beheizt werden (Bestandteil der Luxury Line).

□ Die Lenkradheizung erwärmt den Lenkradkranz in kürzester Zeit – ein besonders im Winter spürbar angenehmer Komfort.



□ Dank der Sitzverstellung der Fondsitze können Fond und Gepäckraum noch flexibler genutzt werden. Die Sitzflächen lassen sich im Verhältnis 60:40 in der Länge getrennt voneinander um 130 Millimeter verschieben.



□ Die elektrische Sitzverstellung für Fahrer- und Beifahrersitz mit Memory-Funktion für Fahrersitz und Außenspiegel steigert den Komfort.



■ Die Automatische Heckklappenbetätigung ermöglicht Ihnen das elektrische Öffnen und Schließen der Heckklappe durch Drücken einer entsprechenden Taste.



□ Die Anhängerkupplung mit vollelektrisch aus- und einschwenkbarem Kugelkopf verfügt über eine Anhänger-Stabilisierungskontrolle und eine diebstahlsichere Befestigung.



□ Das Gepäckraumtrennnetz hinter den Fond- oder den Vordersitzen verhindert, dass Gegenstände nach vorn in den Fahrgastraum fallen.

■ Serienausstattung □ Sonderausstattung

Die Verfügbarkeit einiger Ausstattungen, Funktionen und digitaler Dienste ist abhängig von Motorvarianten oder zusätzlichen Sonderausstattungen. Detaillierte Informationen

zu Verfügbarkeiten, Laufzeiten und Kosten erhalten Sie bei Ihrem BMW Partner vor Ort. Abbildungen ähnlich. Irrtümer und Änderungen bleiben vorbehalten.

AUSSTATTUNGS-HIGHLIGHTS.



□ Panorama-Glasdach, elektrisch, mit Schiebe- und Hebefunktion vorn, Sonnenschutzrollo, Windabweiser sowie Komfortöffnung und -schließung über Fahrzeugschlüssel.

□ Die Sonnenschutzverglasung reduziert bei Sonneneinstrahlung die Aufheizung des Fahrzeuginnenraums.



□ M Dachhimmel Anthrazit: Dachhimmel sowie Verkleidungen der A-Säulen oben sind in Stoff Anthrazit ausgeführt und werden durch Details in Schwarz ergänzt (Bestandteil des M Sportpakets).



□ Das HiFi Lautsprechersystem Harman Kardon sorgt mit zwölf Lautsprechern für eine gleichmäßige Schallverteilung in Ihrem BMW, edle Optik inklusive – auf allen Plätzen.



□ Die Adaptiven LED-Scheinwerfer im attraktiven Vier-Augen-Design verfügen über dynamische Lichtfunktionen sowie einen blendfreien Fernlichtassistenten (Bestandteil des Premium Pakets und Innovationspakets).



■ Die Lichtfunktionen der LED-Scheinwerfer strahlen ein besonders helles Licht aus und verbrauchen verhältnismäßig wenig Energie.

■ Serienausstattung □ Sonderausstattung

Die Verfügbarkeit einiger Ausstattungen, Funktionen und digitaler Dienste ist abhängig von Motorvarianten oder zusätzlichen Sonderausstattungen. Detaillierte Informationen

zu Verfügbarkeiten, Laufzeiten und Kosten erhalten Sie bei Ihrem BMW Partner vor Ort. Abbildungen ähnlich. Irrtümer und Änderungen bleiben vorbehalten.

AUSSTATTUNGS-HIGHLIGHTS.

□ In der BMW Individual Exterior Line präsentieren sich ausgewählte Ausstattungs- und Designdetails in Aluminium satiniert sowie in Schwarz hochglänzend (Bestandteil der Luxury Line und des M Sportpakets).



□ Mit der M Hochglanz Shadow Line sind verschiedene Elemente des Exterieurs sportlich-exklusiv in Schwarz hochglänzend ausgeführt.



□ Die flach aufliegende Dachreling aus satiniertem Aluminium ist harmonisch auf das Fahrzeugdesign abgestimmt, akzentuiert die Dachlinie und dient als Basis für eine multifunktionale BMW Dachträger-einheit, die Dachboxen, Fahrräder, Surfbretter etc. sicher aufnimmt.



□ Die flach aufliegende M Dachreling Hochglanz Shadow Line akzentuiert die Dachlinie und dient als Basis für eine multifunktionale BMW Dachträger-einheit.



□ Die M Hochglanz Shadow Line mit erweiterten Umfängen ergänzt die Umfänge der M Hochglanz Shadow Line um Nierenrahmen und -stäbe in Schwarz hochglänzend (nur in Verbindung mit M Sportpaket).

■ Serienausstattung □ Sonderausstattung

Die Verfügbarkeit einiger Ausstattungen, Funktionen und digitaler Dienste ist abhängig von Motorvarianten oder zusätzlichen Sonderausstattungen. Detaillierte Informationen

zu Verfügbarkeiten, Laufzeiten und Kosten erhalten Sie bei Ihrem BMW Partner vor Ort. Abbildungen ähnlich. Irrtümer und Änderungen bleiben vorbehalten.

RÄDER UND REIFEN.

■ 16" Leichtmetallräder Doppelspeiche 186 Silbergrau



■ 17" Leichtmetallräder Sternspeiche 832 Hellgrau¹



□ 17" Leichtmetallräder V-Speiche 833 Bicolor Dunkelgrau, glanzgedreht³



□ 17" M Leichtmetallräder Doppelspeiche 834 M Bicolor Dunkelgrau, glanzgedreht²

□ 17" Leichtmetallräder Sternspeiche 875 Hellgrau



□ 18" Leichtmetallräder Sternspeiche 837 Bicolor Schwarzgrau, glanzgedreht



□ 18" M Leichtmetallräder Doppelspeiche 838 M Bicolor Dunkelgrau, glanzgedreht²



□ 19" BMW Individual Leichtmetallräder Vielspeiche 839 I Bicolor Schwarz, glanzgedreht

■ Serienausstattung □ Sonderausstattung









¹ Serie für 223i, 223i xDrive, 223d xDrive.

² Nur erhältlich für M Sportpaket.

³ Nur erhältlich für Luxury Line.

Die Verfügbarkeit einiger Ausstattungen, Funktionen und digitaler Dienste ist abhängig von Motorvarianten oder zusätzlichen Sonderausstattungen. Detaillierte Informationen zu Verfügbarkeiten, Laufzeiten und Kosten erhalten Sie bei Ihrem BMW Partner vor Ort. Abbildungen ähnlich. Irrtümer und Änderungen bleiben vorbehalten.

RÄDER UND REIFEN.

		SA-Nr.	EUR inkl. 19 % MwSt. [EUR ohne MwSt.]	225e xDrive	230e xDrive	218i	220i	223i	223i xDrive	218d	223d xDrive
16" Leichtmetallräder Doppelspeiche 186 7 J x 16 mit Bereifung 205/65 R16 Silbergrau		1LQ		■		■	■			■	
17" Leichtmetallräder Sternspeiche 832 7 J x 17 mit Bereifung 205/60 R17 Hellgrau		1LR						■	■		■
17" Leichtmetallräder Sternspeiche 875 7 J x 17 mit Bereifung 205/60 R17 Hellgrau		1LS	550,- [462,18]	□	■	□	□				□
17" Leichtmetallräder V-Speiche 833 Bicolor 7 J x 17 mit Bereifung 205/60 R17 Dunkelgrau, glanzgedreht		1LT	-,-	■	■	■	■	■	■	■	■
Nur in Verbindung mit Luxury Line											
17" M Leichtmetallräder Doppelspeiche 834 M Bicolor 7 J x 17 mit Bereifung 205/60 R17 Dunkelgrau, glanzgedreht		1LW	-,-	■	■	■	■	■	■	■	■
Nur in Verbindung mit M Sportpaket											
18" Leichtmetallräder Sternspeiche 837 Bicolor* 7,5 J x 18 mit Bereifung 225/50 R18 Schwarzgrau, glanzgedreht		1LU	1.750,- [1.470,59]	□		□	□				□
In Verbindung mit Luxury Line			1.200,- [1.008,40]		□			□	□		□
			850,- [714,29]	□	□	□	□	□	□	□	□
18" M Leichtmetallräder Doppelspeiche 838 M Bicolor* 7,5 J x 18 mit Bereifung 225/50 R18 Dunkelgrau, glanzgedreht		1LX	850,- [714,29]	□	□	□	□	□	□	□	□
Nur in Verbindung mit M Sportpaket											
19" BMW Individual Leichtmetallräder Vielspeiche 839 I Bicolor 8 J x 19 mit Bereifung 225/45 R19 Schwarz, glanzgedreht		1LZ	2.650,- [2.226,89]	□		□	□				□
In Verbindung mit Luxury Line / M Sportpaket			2.100,- [1.764,71]		□			□	□		□
			1.800,- [1.512,61]	□	□	□	□	□	□	□	□

* Gegen Aufpreis auch mit Sportbereifung erhältlich. Die Sportreifen tragen signifikant zur Erhöhung des Verbrauchs und Reduzierung der Reichweite bei.

BLEIBEN SIE IN DER SPUR.

Für die Originalbereifung Ihres BMW mit Erstzulassung ab 01.07.2020 und alle bei BMW erworbenen Komplettäder und Reifen mit Sternmarkierung erhalten Sie automatisch und ohne Zusatzkosten die 36-monatige BMW Reifenversicherung mit bis zu 100% Kostenersatz im 1. Jahr. Erfahren Sie mehr unter www.bmw.de/de/topics/service-zubehoer/original-bmw-zubehoer/bmw-raeder-reifen.html oder bei Ihrem BMW Partner. (Die BMW Reifenversicherung ist ein Produkt der Allianz Versicherungs-AG).

Die Angaben Kraftstoffverbrauch, CO₂-Emissionen und Effizienzklasse gelten in Abhängigkeit von der gewählten Räderkategorie und Sonderausstattung. Den fahrzeugindividuellen Verbrauchswert nach NEFZ und WLTP erhalten Sie im BMW Online-Konfigurator unter www.bmw.de/konfigurator oder bei Ihrem BMW Partner.

■ Serienausstattung □ Sonderausstattung -,- Sonderausstattung ohne Mehr-/ Minderpreis

FARBWELT EXTERIEUR.



■ Uni 668 Schwarz²



□ Uni 300 Alpinweiß¹



□ Metallic A96 Mineralweiß²



□ Metallic C4W Skyscraper Grau



□ Metallic C55 Sparkling Kupfergrau



□ Metallic 475 Saphirschwarz

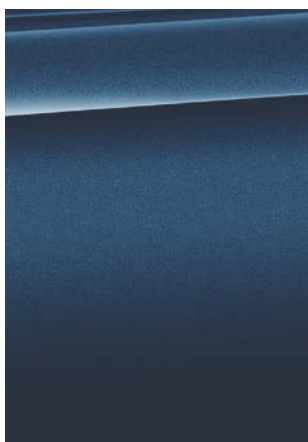

□ Metallic C1M Phytomicblau²



□ Metallic C31 M Portimao Blau³

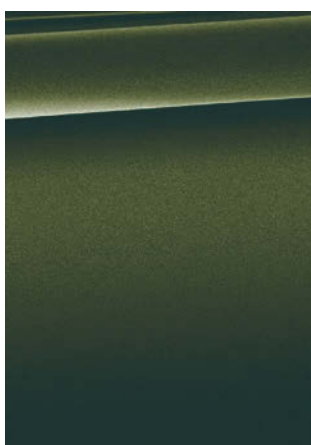

□ Metallic C4E Sanremo Green

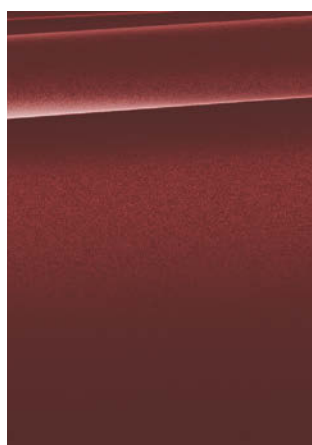

□ Metallic C3C Piemont Rot²



□ BMW Individual C3N Storm Bay metallic

BMW INDIVIDUAL

■ Serienausstattung □ Sonderausstattung

[Farbfelder] Die hier abgebildeten Farbfelder sollen Ihnen einen ersten Eindruck der Farben und Materialien für Ihren BMW vermitteln. Erfahrungsgemäß können Druckfarben den Farbton der Lackierungen, Polster und Interieurleisten jedoch im Einzelfall nicht originalgetreu wiedergeben. Besprechen Sie daher gern die Farbwahl mit Ihrem BMW Vertragshändler oder in Ihrer Niederlassung. Zudem kann man Ihnen dort auch Muster zeigen und bei speziellen Wünschen weiterhelfen.

¹ Serie für M Sportpaket.

² Nicht erhältlich in Verbindung mit M Sportpaket.

³ Exklusiv erhältlich in Verbindung mit M Sportpaket.

Die Verfügbarkeit einiger Ausstattungen, Funktionen und digitaler Dienste ist abhängig von Motorvarianten oder zusätzlichen Sonderausstattungen. Detaillierte Informationen zu Verfügbarkeiten, Laufzeiten und Kosten erhalten Sie bei Ihrem BMW Partner vor Ort.

FARBWELT EXTERIEUR.

SA-Nr. EUR inkl. 19% MwSt. [EUR. ohne MwSt.]

UNI

Schwarz	668	Serie
----------------	-----	--------------

Alpinweiß	300	250,- [210,08]
------------------	-----	-----------------------

In Verbindung mit M Sportpaket		Serie
--------------------------------	--	--------------

METALLIC

Saphirschwarz	475	700,- [588,24]
Mineralweiß	A96	
Phytonicblau	C1M	
Sanremo Green	C4E	
Skyscraper Grau	C4W	
Sparkling Kupfergrau	C55	
Piemont Rot	C3C	

M Portimao Blau	C31	700,- [588,24]
------------------------	-----	-----------------------

Nur in Verbindung mit M Sportpaket

BMW INDIVIDUAL LACKIERUNG

BMW Individual Storm Bay metallic	C3N	1.200,- [1.008,40]
--	-----	---------------------------

FARBWELT INTERIEUR.

POLSTER STOFF



■ Stoff Arktur BLAT Anthrazit

POLSTER ALCANTARA/SENSATEC

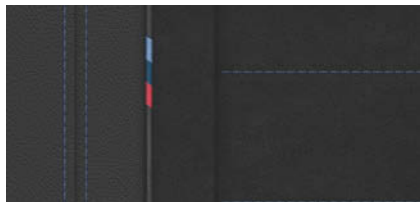

■ Alcantara-/Sensatec-Kombination KGNL
Schwarz mit Kontraststeppung Blau¹

POLSTER SENSATEC²



□ Sensatec perforiert KHGX Oyster | Schwarz³



□ Sensatec perforiert KHMY Mokka | Schwarz³

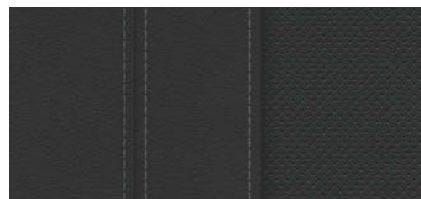

■ Sensatec perforiert KHSW Schwarz | Schwarz⁴

POLSTER LEDER²



□ Leder Vernasca MACX Oyster | Schwarz³

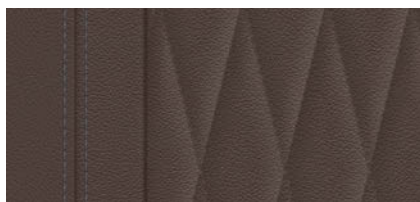

□ Leder Vernasca MAMY Mokka | Schwarz³

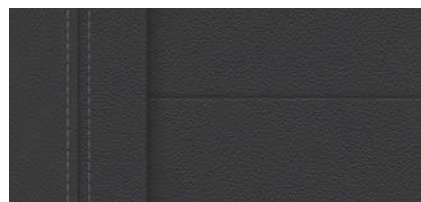

□ Leder Vernasca MASW Schwarz | Schwarz

INTERIEURLEISTEN

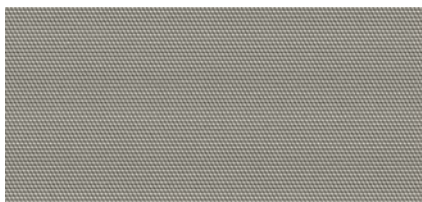

■ 4GN Interieurleisten Quarzsilber matt genarbt
an Instrumententafel

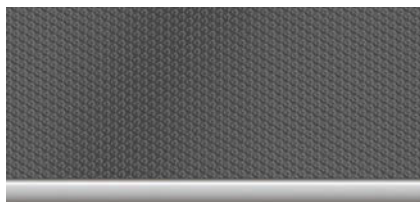

■ 4LP Interieurleisten Aluminium Hexacube
dunkel mit Akzentleiste Perlglanz Chrom¹

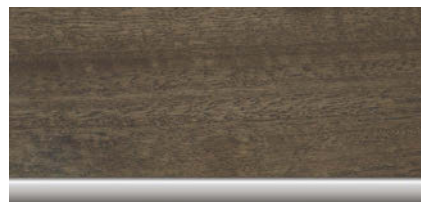

■ 4EW Interieurleisten Edelholzausführung
Eukalyptus offenporig mit Akzentleiste
Perlglanz Chrom⁴

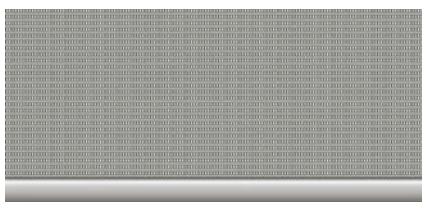

□ 4KL Interieurleisten Aluminium Mesheffect mit
Akzentleiste in Perlglanz Chrom



□ 4AT Interieurleisten Schwarz hochglänzend
mit Akzentleiste Perlglanz Chrom

■ Serienausstattung □ Sonderausstattung

¹ Nur erhältlich für M Sportpaket.

² Nur in Verbindung mit Sitzheizung für Fahrer und Beifahrer.

³ Nur erhältlich für Sportsitze, nur Vordersitze mit Rautensteppung.

⁴ Serie für Luxury Line.

Bitte beachten Sie, dass auch bei bestimmungsgemäßem Gebrauch über kurz oder lang nicht behebbare Verunreinigungen auf den Sitzbezügen auftreten können. Dies kann insbesondere durch nicht farbechte Kleidung hervorgerufen werden.

Bitte beachten Sie, dass die Interieurfarbe abhängig von der gewählten Polsterfarbe ist. Die Verfügbarkeit einiger Ausstattungen, Funktionen und digitaler Dienste ist abhängig von Motorvarianten oder zusätzlichen Sonderausstattungen. Detaillierte Informationen zu Verfügbarkeiten, Laufzeiten und Kosten erhalten Sie bei Ihrem BMW Partner vor Ort. Abbildungen ähnlich. Irrtümer und Änderungen bleiben vorbehalten.

FARBWELT INTERIEUR.

SA-Nr. EUR inkl. 19% MwSt. [EUR. ohne MwSt.]

POLSTER

STOFF

Arktur Anthrazit

BLAT

Serie

ALCANTARA-/SENSATEC-KOMBINATION

Alcantara-/Sensatec-Kombination Schwarz mit Kontraststeppung Blau

KGNL

Serie

Nur in Verbindung mit M Sportpaket

SENSATEC

Sensatec perforiert

Nur in Verbindung mit Sitzheizung für Fahrer und Beifahrer

**Oyster | Schwarz
Mocca | Schwarz**

KHCX
KHMY

600,- [504,20]

Nur in Verbindung mit Sportsitze für Fahrer und Beifahrer

In Verbindung mit Luxury Line / M Sportpaket

-,-

Schwarz | Schwarz

KHSW

600,- [504,20]

Im Umfang Luxury Line enthalten

In Verbindung mit M Sportpaket

-,-

LEDER

Leder Vernasca

Nur in Verbindung mit Sitzheizung für Fahrer und Beifahrer

**Oyster | Schwarz
Mokka | Schwarz**

MACX
MAMY

1.900,- [1.596,64]

Nur in Verbindung mit Sportsitze für Fahrer und Beifahrer

In Verbindung mit Luxury Line / M Sportpaket

1.300,- [1.092,44]

Schwarz | Schwarz

MASW

1.900,- [1.596,64]

In Verbindung mit Luxury Line / M Sportpaket

1.300,- [1.092,44]

INTERIEURLEISTEN

Interieurleisten Quarzsilber matt genarbt

4GN

Serie

Interieurleisten Aluminium Hexacube dunkel mit Akzentleiste Perlglanz Chrom

4LP

Serie

Nur in Verbindung mit M Sportpaket

Interieurleisten Schwarz hochglänzend mit Akzentleiste Perlglanz Chrom

4AT

250,- [210,08]

In Verbindung mit Luxury Line / M Sportpaket

-,-

Interieurleisten Aluminium Mesheffect mit Akzentleiste Perlglanz Chrom

4KL

350,- [294,12]

In Verbindung mit Luxury Line / M Sportpaket

-,-

Edelholzausführung Eukalyptus offenporig mit Akzentleiste Perlglanz Chrom

4EW

500,- [420,17]

In Verbindung mit Luxury Line

-,-

In Verbindung mit M Sportpaket

150,- [126,05]

SONDERAUSSTATTUNGEN.

	SA-Nr.	EUR inkl. 19 % MwSt. [EUR ohne MwSt.]	225e xDrive	230e xDrive	218i	220i	223i	223i xDrive	218d	223d xDrive
EXTERIEUR										
Exterieur Line Aluminium satiniert Ausstattungsumfänge in Aluminium satiniert: – Fensterrahmeneinfassung – Fensterschachtabdeckung – Zierblenden an Stoßfängerverkleidung vorn und hinten (nur in Verbindung mit M Sportpaket) Nicht in Verbindung mit M Dachreling Hochglanz Shadow Line Im Umfang Luxury Line / M Sportpaket enthalten	3MB	300,- [252,10]	<input type="checkbox"/>	<input type="checkbox"/>	<input type="checkbox"/>	<input type="checkbox"/>	<input type="checkbox"/>	<input type="checkbox"/>	<input type="checkbox"/>	<input type="checkbox"/>
Dachreling Aluminium satiniert Wird benötigt für Montage eines BMW Relingträgers, keine Aufnahme für Dachträger an der Karosserie vorhanden Nicht in Verbindung mit M Hochglanz Shadow Line Im Umfang Travel Paket enthalten	3AT	300,- [252,10]	<input type="checkbox"/>	<input type="checkbox"/>	<input type="checkbox"/>	<input type="checkbox"/>	<input type="checkbox"/>	<input type="checkbox"/>	<input type="checkbox"/>	<input type="checkbox"/>
M Dachreling Hochglanz Shadow Line Wird benötigt für Montage eines BMW Relingträgers, keine Aufnahme für Dachträger an der Karosserie vorhanden Nicht in Verbindung mit Exterieur Line Aluminium satiniert Im Umfang Travel Paket enthalten	3MC	300,- [252,10]	<input type="checkbox"/>	<input type="checkbox"/>	<input type="checkbox"/>	<input type="checkbox"/>	<input type="checkbox"/>	<input type="checkbox"/>	<input type="checkbox"/>	<input type="checkbox"/>
M Hochglanz Shadow Line Ausstattungsumfänge in Schwarz hochglänzend: – Fensterführungssteg Türen vorn – Fensterrahmeneinfassung – Fensterschachtabdeckung – Blende B-Säule – Zierblenden an Stoßfängerverkleidung vorn und hinten (nur in Verbindung mit M Sportpaket) Nicht in Verbindung mit Dachreling Aluminium satiniert	760	300,- [252,10]	<input type="checkbox"/>	<input type="checkbox"/>	<input type="checkbox"/>	<input type="checkbox"/>	<input type="checkbox"/>	<input type="checkbox"/>	<input type="checkbox"/>	<input type="checkbox"/>
In Verbindung mit M Sportpaket		-, -	<input type="checkbox"/>	<input type="checkbox"/>	<input type="checkbox"/>	<input type="checkbox"/>	<input type="checkbox"/>	<input type="checkbox"/>	<input type="checkbox"/>	<input type="checkbox"/>
In Verbindung mit Luxury Line		-, -	<input type="checkbox"/>	<input type="checkbox"/>	<input type="checkbox"/>	<input type="checkbox"/>	<input type="checkbox"/>	<input type="checkbox"/>	<input type="checkbox"/>	<input type="checkbox"/>
M Hochglanz Shadow Line mit erweiterten Umfängen – Nierenrahmen und -stäbe in Schwarz hochglänzend Nur in Verbindung mit M Sportpaket, M Hochglanz Shadow Line	7M9	250,- [210,08]	<input type="checkbox"/>	<input type="checkbox"/>	<input type="checkbox"/>	<input type="checkbox"/>	<input type="checkbox"/>	<input type="checkbox"/>	<input type="checkbox"/>	<input type="checkbox"/>
INTERIEUR										
M Dachhimmel Anthrazit Dachhimmel in Anthrazit; Verkleidung A-Säulen, oben: Anthrazit Umfänge in Schwarz: – Verkleidung B-, C-Säulen, oben – Sonnenblenden – Dachhaltegriffe – Mikrofonblende Hinweis: in Verbindung mit Panorama-Glasdach Sonnenschutzhimmel in Anthrazit Im Umfang M Sportpaket enthalten	775	250,- [210,08]	<input type="checkbox"/>	<input type="checkbox"/>	<input type="checkbox"/>	<input type="checkbox"/>	<input type="checkbox"/>	<input type="checkbox"/>	<input type="checkbox"/>	<input type="checkbox"/>
M Lederlenkrad mit Schaltwippen – spezifisches BMW M 3-Speichendesign, schmale Ausführung – Lenkradkranz in Leder Walknappa, schwarz mit schwarzer Naht – ausgeformte Daumenauflagen – Akzentsponge in Perlglanz Chrom – M Emblem auf Lenkradspeiche Nur in Verbindung mit Steptronic (Sport) Getriebe mit Schaltwippen (2TE/2TC) Im Umfang M Sportpaket enthalten	710	250,- [210,08]	<input type="checkbox"/>	<input type="checkbox"/>	<input type="checkbox"/>	<input type="checkbox"/>	<input type="checkbox"/>	<input type="checkbox"/>	<input type="checkbox"/>	<input type="checkbox"/>
Lenkradheizung – dreistufig – erwärmt nach Einschalten in kürzester Zeit den Lenkradkranz auf eine angenehme Temperatur	248	200,- [168,07]	<input type="checkbox"/>	<input type="checkbox"/>	<input type="checkbox"/>	<input type="checkbox"/>	<input type="checkbox"/>	<input type="checkbox"/>	<input type="checkbox"/>	<input type="checkbox"/>
ENTERTAINMENT										
HiFi Lautsprechersystem Harman Kardon HiFi-Lautsprechersystem mit digitalem Verstärker. Hochtönerblenden in Edelstahl mit beleuchtetem „harman/kardon“-Schriftzug 12 Lautsprecher: – 1 Center-Hochtöner in der Mitte der Instrumententafel – 1 Center-Mitteltöner in der Mitte der Instrumententafel – 2 Hochtöner in den vorderen Türverkleidungen (mit „harman/kardon“-Schriftzug) – 2 Mitteltöner in Türverkleidung vorne mit Textilabdeckung – 2 Zentralbässe unter den Vordersitzen – 2 Hochtöner in den hinteren Türverkleidungen (mit „harman/kardon“-Schriftzug) – 2 Mitteltöner in den hinteren Türverkleidungen mit Textilabdeckung Im Umfang Travel Paket enthalten	674	650,- [546,22]	<input type="checkbox"/>	<input type="checkbox"/>	<input type="checkbox"/>	<input type="checkbox"/>	<input type="checkbox"/>	<input type="checkbox"/>	<input type="checkbox"/>	<input type="checkbox"/>

SONDERAUSSTATTUNGEN.

	SA-Nr.	EUR inkl. 19 % MwSt. [EUR ohne MwSt.]	225e xDrive	230e xDrive	218i	220i	223i	223i xDrive	218d	223d xDrive
ASSISTENZSYSTEME										
Driving Assistant	5AS	600,- [504,20]	<input type="checkbox"/>	<input type="checkbox"/>	<input type="checkbox"/>	<input type="checkbox"/>	<input type="checkbox"/>	<input type="checkbox"/>	<input type="checkbox"/>	<input type="checkbox"/>
Radarbasiertes Fahrerassistenzsystem bestehend aus: <ul style="list-style-type: none"> – Spurwechselwarnung mit aktiver Rückführung: Dient zur permanenten Überwachung der seitlichen Fahrzeugumgebung, Erkennen von Fahrzeugen im „toten Winkel“ ab 20 km/h bei gewolltem Spurwechsel (gesetzter Blinker bzw. Tipp-Blinker), haptische Warnung am Lenkrad (Vibration) und blinkendes Symbol im Außenspiegel sowie rückholen in die Spur mittels aktivem Lenkeingriff. Im niedrigen Geschwindigkeitsbereich bis ca. 20 km/h können beim Abbiegen (z.B. U-Turn) Warnungen ausgegeben werden. – Die Querverkehrswarnung hinten: Unterstützt den Fahrer z. B. beim rückwärtigen Ausparken und bremst vor möglichen Kollisionen mit Querverkehr bei schlecht einsehbaren Verkehrssituationen. Durch die Rückfahrkamera wird die Querverkehrswarnung hinten um zusätzliche Echtbild-Anzeige im Display erweitert. – Prävention Heckkollision: Erkennt über rückwärtige Sensoren drohende Heckkollisionen und warnt den nachfolgenden Verkehr per Warnblinkanlage (Blinken in doppelter Frequenz). Zusätzlich werden präventive Schutzmaßnahmen in unvermeidbaren Unfallsituationen eingeleitet (z. B. Gurtstraffung auf allen äußeren Sitzen, Schließen der Scheiben etc.) – Ausstiegswarnung: Durch Erkennen von sich nähernden Objekten (Fahrzeuge, Fahrradfahrer) werden Fahrer und/oder Mitfahrer gewarnt, wenn die Türen geöffnet werden und dabei eine Kollisionsgefahr mit dem erkannten Objekt besteht. Bitte beachten: Die in der Sonderausstattung enthaltenen Systemumfänge unterstützen nur innerhalb definierter Systemgrenzen. Verantwortung und Reaktion auf das reale Verkehrsgeschehen verbleiben beim/ bei der jeweiligen Fahrer/-in.										
Driving Assistant Plus	5AT	750,- [630,25]	<input type="checkbox"/>	<input type="checkbox"/>	<input type="checkbox"/>	<input type="checkbox"/>	<input type="checkbox"/>	<input type="checkbox"/>	<input type="checkbox"/>	<input type="checkbox"/>
Kamera- und radarbasiertes Fahrerassistenzsystem bestehend aus: <ul style="list-style-type: none"> – Aktiven Geschwindigkeitsregelung (die Geschwindigkeit des Fahrzeugs wird im Bereich von ca. 30–180 km/h unter Berücksichtigung eines variablen Abstands zum vorausfahrenden Fahrzeug eingehalten). Zusätzlich zu den vorausfahrenden Fahrzeugen können auch stehende Fahrzeuge erfasst werden, automatisches Anbremsen des Fahrzeugs im Bedarfsfall auch bis in den Stillstand (Stopp&Go). Aus dem Stillstand heraus wird ein automatisches oder fahrerinitiiertes, geregeltes Anfahren angeboten. Der Abstand kann auf Wunsch durch das System situativ angepasst werden, so dass keine Bedienung des Fahrers mehr nötig ist. Bedienung der Aktiven Geschwindigkeitsregelung über Multifunktion für Lenkrad. – Speed Limit Info mit Anzeige vorausliegender Geschwindigkeitsbegrenzungen und Überholverbotsanzeige sowie der manuelle Speed Limit Assist, welcher die Übernahme einer erkannten Geschwindigkeitsbegrenzung als Setzgeschwindigkeit für die Abstandsregelung (ACC mit Stop&Go-Funktion) und Limiter-Funktion und die Geschwindigkeitsregelung ermöglicht. – Automatischer Speed Limit Assist: Speed Limit Assist kombiniert: Speed Limit Info mit aktiver Geschwindigkeitsregelung. Ermöglicht die automatisierte Übernahme von vorausschauend erkannten Geschwindigkeitsbegrenzungen in die Abstandsregelung (ACC mit Stop&Go). – Lenk- und Spurführungsassistent (Basis): unterstützt im Bereich von 0 bis 180 km/h durch korrigierende Lenkeingriffe die Spurmitte zu halten und erweitert somit die ACC-Funktion. Bitte beachten: Die in der Sonderausstattung enthaltenen Systemumfänge unterstützen nur innerhalb definierter Systemgrenzen. Verantwortung und Reaktion auf das reale Verkehrsgeschehen verbleiben beim/ bei der jeweiligen Fahrer/-in.										
Driving Assistant Professional	5AU	1.900,- [1.596,64]	<input type="checkbox"/>	<input type="checkbox"/>	<input type="checkbox"/>	<input type="checkbox"/>	<input type="checkbox"/>	<input type="checkbox"/>	<input type="checkbox"/>	<input type="checkbox"/>
Kamera-/radarbasiertes Fahrerassistenzsystem aus folgenden Funktionen inkl. den Inhalten Driving Assistant: <ul style="list-style-type: none"> – Lenk- und Spurführungsassistent: unterstützt im Bereich von 0–210 km/h durch korrigierende Lenkeingriffe die Spurmitte zu halten. In Engstellen auf Autobahnen (z.B. Baustelle) stellt die Lenkunterstützung einen geeigneten Abstand zu seitlichen Fahrzeugen und Spurmarkierungen ein. Zur Sicherstellung der Aufmerksamkeit/Reaktionsfähigkeit ist der Fahrer aufgefordert bei Fahrzeugführung immer beide Hände am Lenkrad zu halten. – Automatischer Speed Limit Assist: SLA kombiniert SLI mit aktiver Geschwindigkeitsregelung. Ermöglicht die automatisierte Übernahme von vorausschauend erkannten Geschwindigkeitsbegrenzungen in die Abstandsregelung (ACC mit Stop&Go). – Abstandsregelung (ACC mit Stop&Go-Funktion) bis 210 km/h – Spurhalteassistent mit aktivem Seitenkollisionsschutz: assistiert durch korrigierende Lenkeingriffe die Spur zu halten und potentielle Seitenkollisionen aktiv zu vermeiden (Spurwechsel- u. Spurverlassenswarnung, Seitenkollisionswarnung). Zusätzlich zum aktiven Lenkeingriff erfolgt eine optische Warnung und das Lenkrad vibriert. Gilt für Spurverlassens- und Spurwechselwarnung ab ca. 20 km/h. – Querverkehrswarnung vorne/hinten: Bremst vor Querverkehr beim Aus-/Einparken sowie Einfahren in Querverkehr bei schlecht einsehbaren Verkehrssituationen. Aktiv bis 7 km/h. Abhängig von Fahrzeugkonfiguration erfolgt die Anzeige im Kamerabild (Panorama-/Surround View) bzw. in der PDC-Anzeige. – Vorfahrtswarner: Unterstützung mit optischer/akustischer Warnung bei drohender Kollision mit Querverkehr. Bestehend aus Teilfunktionen: Warnung in Vorfahrtssituationen und Stoppschildern (nur mit BMW Live Cockpit Professional). Aktiv im Bereich bis 85 km/h. – Falschfahrwarnung (nur mit BMW Live Cockpit Professional): erkennt Einfahrverbotschilder beim Befahren von Autobahnen. Gibt dem Kunden eine optische / akustische Warnung. – Nothalteassistent Bitte beachten: Die in der Sonderausstattung enthaltenen Systemumfänge unterstützen nur innerhalb definierter Systemgrenzen. Verantwortung und Reaktion auf das reale Verkehrsgeschehen verbleiben beim/ bei der jeweiligen Fahrer/-in.										
Nicht in Verbindung mit Driving Assistant / Driving Assistant Plus Nur in Verbindung mit Innovationspaket										

SONDERAUSSTATTUNGEN.

	SA-Nr.	EUR inkl. 19 % MwSt. [EUR ohne MwSt.]	225e xDrive	230e xDrive	218i	220i	223i	223i xDrive	218d	223d xDrive
SICHERHEIT										
Reifenpannsenset – Reifendichtmittelflasche – elektrisch betriebener 12-V-Kompressor (zum Anschluss an 12-V-Steckdose)	2VC	50,- [42,02]	<input type="checkbox"/>	<input type="checkbox"/>	<input type="checkbox"/>	<input type="checkbox"/>	<input type="checkbox"/>	<input type="checkbox"/>	<input type="checkbox"/>	<input type="checkbox"/>
ANTRIEB										
Steptronic Getriebe mit Schaltwippen Zusätzliche Umfänge zum serienmäßigen Steptronic Getriebe mit Doppelkupplung: – Schaltwippen am Lenkrad – Ganganzeige mit Schaltpunktempfehlung im manuellen Modus Nur in Verbindung mit M Lederlenkrad	2TE	–,-	<input type="checkbox"/>	<input type="checkbox"/>	<input type="checkbox"/>	<input type="checkbox"/>	<input type="checkbox"/>	<input type="checkbox"/>	<input type="checkbox"/>	<input type="checkbox"/>
Steptronic Sport Getriebe mit Schaltwippen Zusätzliche Umfänge zum serienmäßigen Steptronic Getriebe mit Doppelkupplung: – Schaltwippen am Lenkrad – Ganganzeige mit Schaltpunktempfehlung im manuellen Modus – Launch Control mit Inszenierung in der Instrumentenkombination – optional einstellbare sportlichere Applikation Nur in Verbindung mit M Sportpaket	2TC	–,-					<input type="checkbox"/>	<input type="checkbox"/>	<input type="checkbox"/>	<input type="checkbox"/>
FAHRWERK, BREMSEN UND LENKUNG										
Adaptives M Fahrwerk – straffere Feder-/Dämpferauslegung mit Fahrzeugtieferlegung um 15 mm (für 225e xDrive und 230e xDrive ohne Tieferlegung) – Frequenz-selektive Dämpfer: mechanisches selbstregelndes System in Abhängigkeit von Fahrbahnzustand und Fahrweise – M Sportlenkung: direktere Lenkübersetzung mit geringerem Lenkaufwand Im Umfang M Sportpaket enthalten	2VF	700,- [588,24]	<input type="checkbox"/>	<input type="checkbox"/>	<input type="checkbox"/>	<input type="checkbox"/>	<input type="checkbox"/>	<input type="checkbox"/>	<input type="checkbox"/>	<input type="checkbox"/>
SICHT										
Fernlichtassistent – automatisches Ein- und Ausschalten des Fernlichtes abhängig von der Verkehrssituation – Steuerung über Sensor an der Vorderseite des Innen spiegels Im Umfang Adaptive LED-Scheinwerfer enthalten	5AC	200,- [168,07]	<input type="checkbox"/>	<input type="checkbox"/>	<input type="checkbox"/>	<input type="checkbox"/>	<input type="checkbox"/>	<input type="checkbox"/>	<input type="checkbox"/>	<input type="checkbox"/>
SITZKOMFORT										
Sitzverstellung, elektrisch, mit Memory, für Fahrer und Beifahrer – Fahrer- und Beifahrersitz elektrisch verstellbar: Sitzhöhe, Lehnenneigung, Sitzlängsverstellung, Sitzneigung – Fahrersitz mit Sitzmemory, 2 Positionen speicherbar inklusive Spiegelposition – Außenspiegel: Memoryfunktion In Verbindung mit Comfort Paket	459	950,- [798,32]	<input type="checkbox"/>	<input type="checkbox"/>	<input type="checkbox"/>	<input type="checkbox"/>	<input type="checkbox"/>	<input type="checkbox"/>	<input type="checkbox"/>	<input type="checkbox"/>
		250,- [210,08]	<input type="checkbox"/>	<input type="checkbox"/>	<input type="checkbox"/>	<input type="checkbox"/>	<input type="checkbox"/>	<input type="checkbox"/>	<input type="checkbox"/>	<input type="checkbox"/>
Sitzverstellung, elektrisch, mit Memory, für Fahrer – Fahrersitz elektrisch verstellbar: Sitzhöhe, Lehnenneigung, Sitzlängsverstellung, Sitzneigung – Fahrersitz mit Sitzmemory, 2 Positionen speicherbar inklusive Spiegelposition – Außenspiegel: Memoryfunktion Im Umfang Comfort Paket enthalten	45A	700,- [588,24]	<input type="checkbox"/>	<input type="checkbox"/>	<input type="checkbox"/>	<input type="checkbox"/>	<input type="checkbox"/>	<input type="checkbox"/>	<input type="checkbox"/>	<input type="checkbox"/>
Sitzheizung für Fahrer und Beifahrer – für Sitzfläche und Rückenlehne – dreistufige Regelung – Schnellaufheizungsfunktion Hinweis: keine Beheizung der Sitzwangen Im Umfang Luxury Line enthalten	494	350,- [294,12]	<input type="checkbox"/>	<input type="checkbox"/>	<input type="checkbox"/>	<input type="checkbox"/>	<input type="checkbox"/>	<input type="checkbox"/>	<input type="checkbox"/>	<input type="checkbox"/>
Aktivsitz für Fahrer und Beifahrer – Lordosenstütze für Fahrer und Beifahrer in Höhe und Tiefe elektrisch verstellbar und sorgt so für eine orthopädisch einwandfreie Sitzhaltung – Aktivfunktion der Lordose für ermüdungsfreies Sitzen durch Mobilisierung der unteren Wirbelsäule – Keine Montage der BMW Befestigung Feuerlöscher am Beifahrersitz möglich. In Verbindung mit Comfort Paket	455	500,- [420,17]	<input type="checkbox"/>	<input type="checkbox"/>	<input type="checkbox"/>	<input type="checkbox"/>	<input type="checkbox"/>	<input type="checkbox"/>	<input type="checkbox"/>	<input type="checkbox"/>
		200,- [168,07]	<input type="checkbox"/>	<input type="checkbox"/>	<input type="checkbox"/>	<input type="checkbox"/>	<input type="checkbox"/>	<input type="checkbox"/>	<input type="checkbox"/>	<input type="checkbox"/>
Aktivsitz für Fahrer – Lordosenstütze für Fahrer in Höhe und Tiefe elektrisch verstellbar und sorgt so für eine orthopädisch einwandfreie Sitzhaltung – Aktivfunktion der Lordose für ermüdungsfreies Sitzen durch Mobilisierung der unteren Wirbelsäule Im Umfang Comfort Paket enthalten	451	300,- [252,10]	<input type="checkbox"/>	<input type="checkbox"/>	<input type="checkbox"/>	<input type="checkbox"/>	<input type="checkbox"/>	<input type="checkbox"/>	<input type="checkbox"/>	<input type="checkbox"/>

SONDERAUSSTATTUNGEN.

	SA-Nr.	EUR inkl. 19 % MwSt. [EUR ohne MwSt.]	225e xDrive	230e xDrive	218i	220i	223i	223i xDrive	218d	223d xDrive
Sportsitze für Fahrer und Beifahrer Gegenüber Seriensitz: – spezifisches, sportlicheres Design – Sitz-, Lehnenwangen erhöht – Sitzneigungsverstellung – manuell verstellbare Sitztiefenverstellung Im Umfang M Sportpaket enthalten	481	400,- [336,13]	<input type="checkbox"/>	<input type="checkbox"/>	<input type="checkbox"/>	<input type="checkbox"/>	<input type="checkbox"/>	<input type="checkbox"/>	<input type="checkbox"/>	<input type="checkbox"/>
Sitzverstellung, Fondsitze – Längsverstellung 130 mm, mechanisch – in Fahrtrichtung linkes (60%) und rechtes (40%) Sitzsegment getrennt verschiebbar Im Umfang Comfort Paket enthalten	4FD	300,- [252,10]	<input type="checkbox"/>	<input type="checkbox"/>	<input type="checkbox"/>	<input type="checkbox"/>	<input type="checkbox"/>	<input type="checkbox"/>	<input type="checkbox"/>	<input type="checkbox"/>
KLIMAKOMFORT										
Panorama-Glasdach – vorderes Glasdachelement mit Schiebe-/Hebefunktion, außen ablegend – hinteres Glasdachsegment feststehend – Glas mit Grautönung für verbesserten Sonnenschutz – automatisch ausklappender Netz-Windabweiser, vorn – in Fahrtrichtung laufendes, elektrisches Sonnenschutzrollo über Gesamtlänge Panorama-Glasdach, jeweils in Himmelfarbe – Bedienung über Schiebepedale in Funktionszentrum Dach, beleuchtet Hinweis: Externes Öffnen/Schließen über Langdruck des Fernbedienungsschlüssels möglich Im Umfang Travel Paket enthalten	402	1.250,- [1.050,42]	<input type="checkbox"/>	<input type="checkbox"/>	<input type="checkbox"/>	<input type="checkbox"/>	<input type="checkbox"/>	<input type="checkbox"/>	<input type="checkbox"/>	<input type="checkbox"/>
Sonnenschutzverglasung Reduziert bei Sonneneinstrahlung die Aufheizung des Fahrzeuginnenraums. Stärker eingefärbte Verglasung ab der B-Säule im hinteren Fahrzeugbereich bewirkt eine stärkere Absorption des Sonnenlichtes für diese Flächen Im Umfang Travel Paket enthalten	420	350,- [294,12]	<input type="checkbox"/>	<input type="checkbox"/>	<input type="checkbox"/>	<input type="checkbox"/>	<input type="checkbox"/>	<input type="checkbox"/>	<input type="checkbox"/>	<input type="checkbox"/>
TRANSPORT UND STAUARAUM										
Anhängerkupplung – Betätigungsschalter im Gepäckraum – Anhängerkupplung kann elektrisch ein- und ausgeschwenkt werden – inklusive Anhänger-Stabilisierungskontrolle Angaben zu Anhängelast und Deichselstützlast im Abschnitt TECHNISCHE WERTE.	3AC	1.000,- [840,34]	<input type="checkbox"/>	<input type="checkbox"/>	<input type="checkbox"/>	<input type="checkbox"/>	<input type="checkbox"/>	<input type="checkbox"/>	<input type="checkbox"/>	<input type="checkbox"/>
Gepäckraumtrennnetz 2 schwarze Netze: – 1 für Fondlehne aufgestellt – 1 für Fondlehne umgeklappt Fixierung: – Aufnahmen im Dachholm mit Blende (schließ- und klappbar) und 2 Verzurrösen im Gepäckraum vorne oder Befestigung an den Rückseiten der Fondsitze – zusätzlich: 2 Verzurrösen im Gepäckraum vorne (rechts/links) und 2 im Gepäckraum hinten (rechts/links) enthalten Im Umfang Travel Paket enthalten	413	200,- [168,07]	<input type="checkbox"/>	<input type="checkbox"/>	<input type="checkbox"/>	<input type="checkbox"/>	<input type="checkbox"/>	<input type="checkbox"/>	<input type="checkbox"/>	<input type="checkbox"/>
WEITERE FUNKTIONEN										
Personal eSIM Aktivierung von 5G im Fahrzeug, Highspeed-Internet über die Außenantenne des Fahrzeugs. Konnektivität, die dank der BMW ID von Fahrzeug zu Fahrzeug folgt. Eine Übersicht der BMW Kooperationspartner finden Sie in der My BMW App oder auf der My BMW Webseite.	6PA	300,- [252,10]	<input type="checkbox"/>	<input type="checkbox"/>	<input type="checkbox"/>	<input type="checkbox"/>	<input type="checkbox"/>	<input type="checkbox"/>	<input type="checkbox"/>	<input type="checkbox"/>
Alarmanlage – Überwachung der Türen, Front- und Heckklappe – Innenraumschutz – Neigungsalarmgeber – Notstromsirene – Unterbrechung Batteriespannung, akustischer Alarm, Einschalten Warnblinkanlage – LED zur Aktivitätsanzeige Diebstahlwarnanlage	302	500,- [420,17]	<input type="checkbox"/>	<input type="checkbox"/>	<input type="checkbox"/>	<input type="checkbox"/>	<input type="checkbox"/>	<input type="checkbox"/>	<input type="checkbox"/>	<input type="checkbox"/>
Größerer Kraftstofftank Mehrinhalt ca. 9 Liter	1AG	50,- [42,02]	<input type="checkbox"/>	<input type="checkbox"/>	<input type="checkbox"/>	<input type="checkbox"/>	<input type="checkbox"/>	<input type="checkbox"/>	<input type="checkbox"/>	<input type="checkbox"/>
BMW IconicSounds Electric Inszenierung des Antriebsounds, Audioausgabe innen über das Audiosystem. Abstufung über die MyModes: – Personal: ausgewogener Akustikkomfort mit leichtem Lastfeedback – Sport: deutliches Lastfeedback – Efficient: hoher Akustikkomfort ohne zusätzliche Inszenierung	4V1	200,- [168,07]	<input type="checkbox"/>	<input type="checkbox"/>	<input type="checkbox"/>	<input type="checkbox"/>	<input type="checkbox"/>	<input type="checkbox"/>	<input type="checkbox"/>	<input type="checkbox"/>



ORIGINAL BMW ZUBEHÖR.

Intensive Fahrerlebnisse, nochmals gesteigert: Zu einem original BMW passt am besten Original BMW Zubehör. Ob Räder und Reifen, Transport- und Gepäckraumlösungen, Innenraum-Zubehör, Kommunikation, Information und Technik, Ladezubehör oder M Performance Parts – mit Original BMW Zubehör finden Sie genau die individuelle Lösung, mit der Sie Fahrfreude nochmals ganz neu erleben.



RÄDER UND REIFEN.

Mit den Original BMW Komplettträgern erreichen Sie sicher Ihr Ziel und unterstreichen den sportlichen Auftritt Ihres BMW bereits auf den ersten Blick. Was Sie jedoch nicht sofort erkennen: Sie sind passgenau auf Ihren BMW zugeschnitten, durchlaufen aufwendigste Tests mit intensiven Material- und Funktionsprüfungen und wurden in enger Kooperation mit führenden Reifenherstellern entwickelt – individuell abgestimmt auf die Fahrdynamik und Formensprache jedes einzelnen BMW Modells.

TRANSPORT- UND GEPÄCKRAUMLÖSUNGEN.

Das Original BMW Zubehör bietet Ihnen ein breites Spektrum an Transport- und Gepäckraumlösungen. Entsprechend Ihren persönlichen Wünschen und Interessen schaffen Sie damit zusätzlichen Platz, wann und wo immer Sie ihn benötigen. Ob es um Trägersysteme oder um Zubehör für den Gepäckraum geht – Sie können sich jederzeit darauf verlassen, dass das Original BMW Zubehör genau auf Ihren BMW abgestimmt und komfortabel zu nutzen ist.



INNENRAUM-ZUBEHÖR.

Passt perfekt – alle Produkte von Original BMW Zubehör für das Interieur tragen dazu bei, den Innenraum Ihres BMW ganz nach Ihren eigenen Vorstellungen zu gestalten. Neben der hohen Funktionalität des Original BMW Zubehörs entscheiden Sie sich auch immer für attraktives BMW Design sowie eine besonders gute Verarbeitungs- und Materialqualität – und für ein Ambiente, das Sie bei jeder Fahrt aufs Neue begeistert.



KOMMUNIKATION, INFORMATION UND TECHNIK.

Modernste Funktionen und Features für maximale Freiheit und Flexibilität: Das Original BMW Zubehör für Kommunikation, Information und Technik steht Ihnen dabei immer zur Seite. Ganz gleich, ob Sie Wert auf optimale telefonische Erreichbarkeit oder besten Sound legen – das innovative Original BMW Zubehör hat die passende Lösung. Wo Sie auch unterwegs sind, Sie genießen stets eine gute Verbindung und individuelle Unterhaltung.

LADEZUBEHÖR.

Egal, wo und wie Sie Ihren BMW laden möchten – das Original BMW Ladezubehör bietet Ihnen maßgeschneiderte Produkte und Services. Während Ihr BMW privat mit dem BMW Flexible Fast Charger an jeder Steckdose oder noch komfortabler an einer BMW Wallbox von Original BMW Zubehör lädt, steht unterwegs ein weitverzweigtes Netz an öffentlichen Ladepunkten zur Verfügung. Innovative Connected Charging Dienste zeigen beispielsweise Ladestationen im Informationsdisplay Ihres BMW an oder lassen Sie die Vorkonditionierung Ihres Fahrzeugs ganz einfach von Ihrem Smartphone aus starten. Für weitere Ladeprodukte und Dienstleistungen wie Installationsumfänge unseres Drittpartners NewMotion berät Sie Ihr BMW Partner vor Ort.



M PERFORMANCE PARTS.

Mit den M Performance Parts erleben Sie die Motorsport-DNA von BMW auch abseits der Rennstrecke faszinierend intensiv. Eine Vielzahl technischer und optischer Komponenten macht herausragende Technik zu einem sicht- und spürbaren Erlebnis. Exklusive Materialien und erstklassige Qualität garantieren Dynamik in Perfektion. Erleben Sie begeisternde Produkthöchstleistung: individuell, ausdrucksstark und kompromisslos.

Entdecken Sie das gesamte Angebot an Original BMW Zubehör sowie die Produktpalette von BMW M Performance Parts.







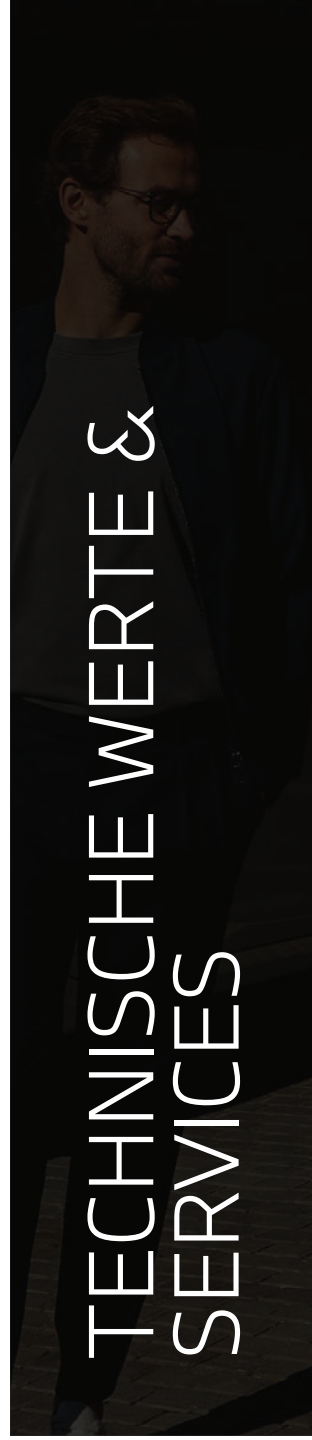

TECHNISCHE WERTE &
SERVICES

TECHNISCHE WERTE.

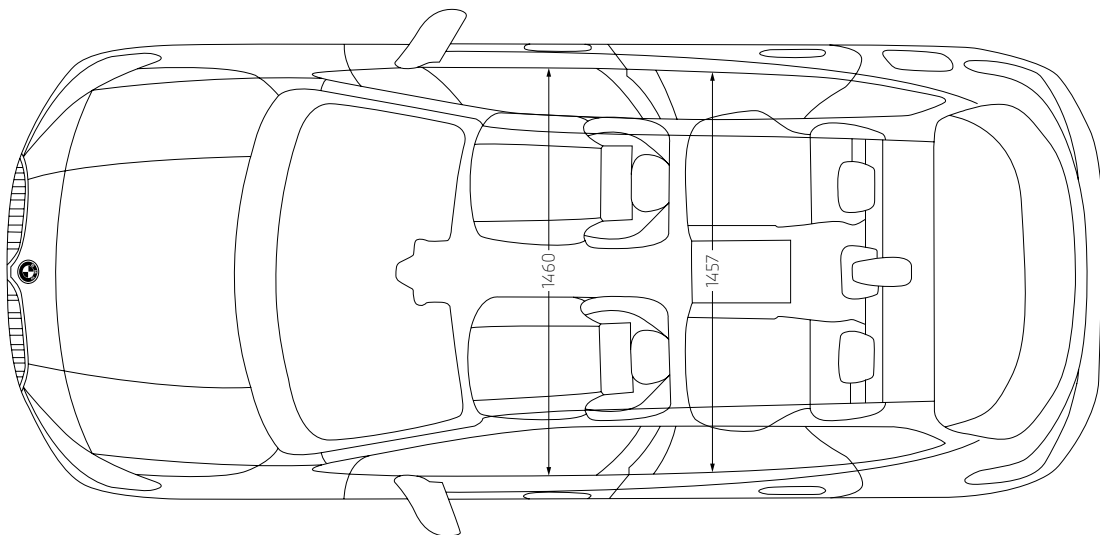
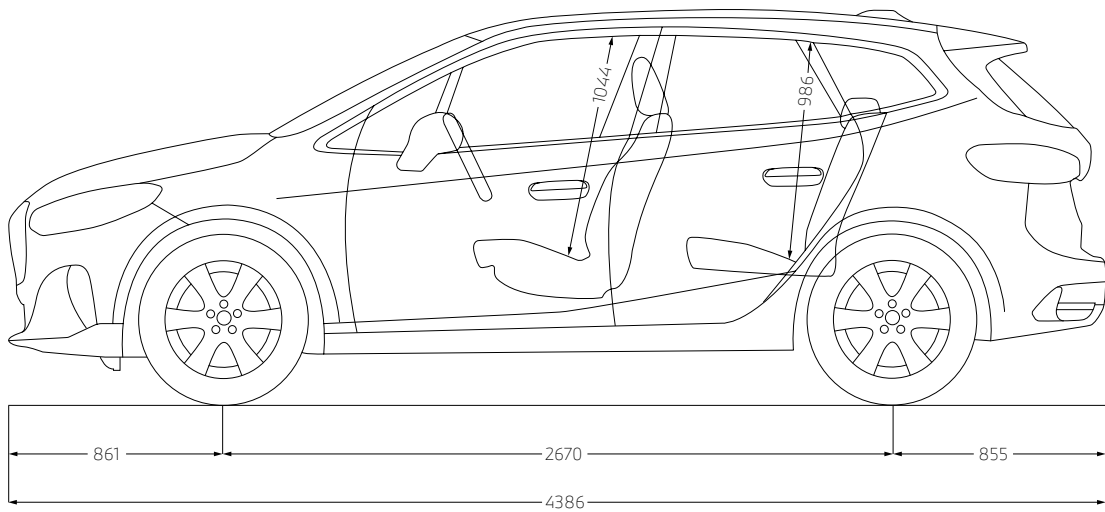
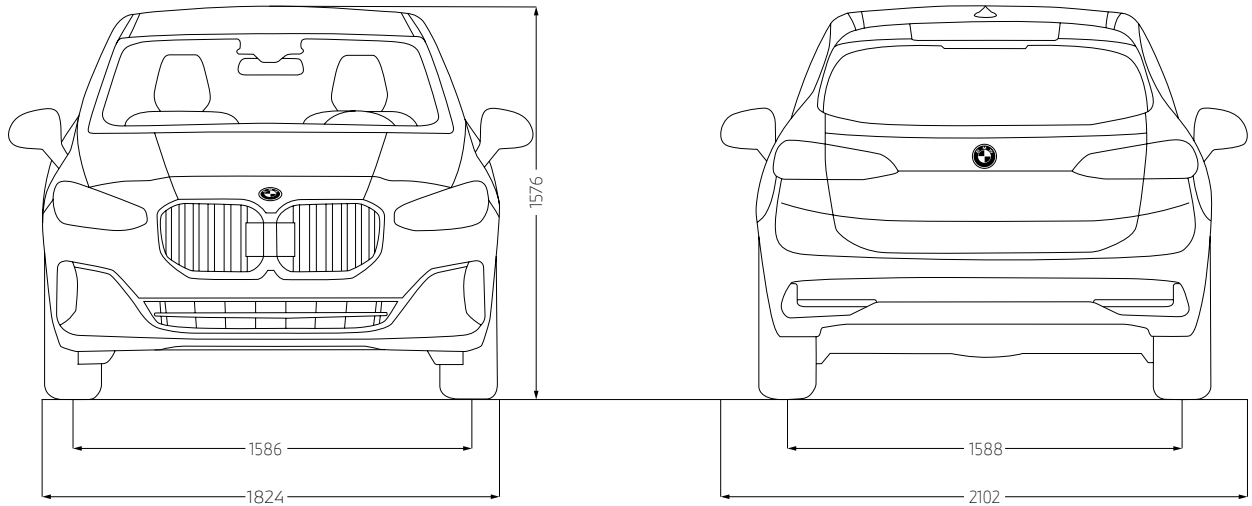



BMW SERVICE.



Immer für Sie da: Ihr BMW Service Partner steht Ihnen bei allem, was Ihren BMW betrifft, hilfreich und kompetent zur Seite. Unser Ziel ist es, jede Fahrt in Ihrem BMW so angenehm wie möglich zu machen. Ein weltweit großes Werkstattnetz bietet Ihnen Premiumservice von BMW Spezialisten, innovative Diagnosetechnologien, schnelle Verfügbarkeit von passgenauen Original BMW Teilen sowie Original BMW Motoröl. Es gibt zahlreiche gute Gründe, sich für Serviceleistungen von BMW zu entscheiden. Dank Online-Terminvereinbarung können Sie bequem online Ihren Servicetermin buchen. Nutzen Sie unsere innovativen digitalen Services und Angebote, wie z. B. Online-Video-Beratung und erhalten Sie alle relevanten Informationen auf Ihrem Smartphone.

Mehr unter www.bmw.de/service

AN JEDEM ORT, ZU JEDER ZEIT: BMW UNFALL- UND PANNENHOTLINE.

Ganz gleich, was passiert: Bei uns sind Sie immer in den besten Händen. Die 24-Stunden Unfall- und Pannenhilfe leistet Ihnen europaweit in jeder Situation schnelle und kompetente Hilfe - egal ob Sie Unterstützung per Telefon oder vor Ort benötigen.

Bei kleineren Unfällen erkennt Ihr Fahrzeug sofort den Schaden und informiert Sie über den iDrive Monitor, um mit einem einzigen Knopfdruck direkt mit den Spezialisten des BMW Unfallhilfe Callcenters verbunden zu werden.

Und damit Sie nach einem Unfall Ihren BMW wieder wie gewohnt nutzen können, sorgt Ihr BMW Service Partner für die optimale Instandsetzung und sichert damit den Werterhalt Ihres BMW.

Mehr unter www.bmw.de/pannenhilfe



SERVICE INCLUSIVE.

Einfach loslassen und sich nur auf das konzentrieren, was wirklich zählt – die Freude am Fahren.

Mit BMW Service Inclusive ist das für Sie möglich. Denn mit nur einer Zahlung sind Sie für die Dauer Ihrer Wahl für alle inbegriffenen Service- und Wartungsarbeiten abgesichert und können sorgenfrei fahren – ohne versteckte Kosten. Unter dem Strich gewinnen Sie so nicht nur Planungssicherheit, sondern sparen auch bares Geld. Ihr BMW ist dabei stets in besten Händen, und das bei allen teilnehmenden BMW Service Partnern weltweit.

Mehr unter www.bmw.de/serviceinclusive



BMW GEWÄHRLEISTUNGSVERLÄNGERUNG.

Die BMW Gewährleistungsverlängerungs-Pakete geben Ihnen die Möglichkeit, Ansprüche auf Mängelbeseitigung auch nach Ablauf des für Ihren BMW gültigen Gewährleistungszeitraums geltend zu machen.

Mehr unter www.bmw.de/gewaehrleistungsverlaengerungs-pakete

BMW FINANCIAL SERVICES.

Sie wünschen sich für Ihren BMW nur noch eines: die perfekte finanzielle Lösung? Eine, die genügend Spielraum auch für andere Wünsche lässt? BMW Financial Services bietet Ihnen maßgeschneiderte Konzepte für Leasing, Finanzierung und Versicherung – individuell abgestimmt auf Ihre Bedürfnisse und Ihr Budget.

Mehr unter www.bmw.de/fs



BMW WELT.

Ihre Automobilabholung in der BMW Welt in München macht einen großen Tag zu einem unvergesslichen Erlebnis. Erleben Sie die Übergabe Ihres neuen BMW, eingebettet in ein perfekt auf Sie abgestimmtes Rahmenprogramm.

Informieren Sie sich gerne vorab bei Ihrem BMW Partner vor Ort, online unter www.bmw-welt.com/automobilabholung, telefonisch unter +49 (0)89 1250 160 20* oder schicken Sie uns eine E-Mail an infowelt@bmw-welt.com.

* zum gültigen Ortstarif

BMW DRIVING EXPERIENCE.

Für alle, die reine Fahrfreude erleben wollen, bieten wir eine Vielzahl an Trainingsvarianten, in denen Sie Ihr Fahrkönnen individuell ausbauen können. Ganz gleich, für welches Training Sie sich entscheiden, ob Sommer oder Winter, der Fahrspaß ist immer garantiert.

Buchen Sie jetzt Ihr Training unter +49 (0)89 1250 16 444* oder www.bmw-drivingexperience.com

* zum gültigen Ortstarif



My BMW APP.

Mit der My BMW App haben Sie die digitale Welt von BMW immer griffbereit auf Ihrem Smartphone. Sie bietet ein breites Spektrum an Diensten und Funktionen, die Ihr Leben vereinfachen – vor, während und nach jeder Fahrt.

Die My BMW App benachrichtigt Sie zum Beispiel, wenn der nächste Service ansteht, und erleichtert die Vereinbarung eines Termins bei Ihrem BMW Service Partner. Ein Grund mehr, die Freude am Fahren zu genießen.

Mehr unter www.bmw.de/mybmwapp

MEIN BMW. VORZÜGE UND SERVICES FÜR SIE.

Profitieren Sie von vielen Vorteilen in unserem MeinBMW Online-Portal:

- exklusive Storys
- nützliche Services
- attraktive Gewinnspiele
- spannende Erlebnisse und Events

Jetzt registrieren: www.MeinBMW.de









Am Ende der Nutzungsphase lässt sich jedes Fahrzeug natürlich recyceln bzw. verwerten.
Weitere Information zur Rückgabe Ihres Altfahrzeuges finden Sie auf unserer Internetseite
www.bmw.de/recycling.

© BMW AG, München/Deutschland. Nachdruck, auch auszugsweise, nur mit schriftlicher Genehmigung von BMW AG, München.