



T H E



C A B R I O



INHALTSVERZEICHNIS.

04	FREUDE AM FAHREN.	34	SONDERAUSSTATTUNGEN.
10	MODELLVARIANTEN UND FAHRZEUGPREISE.	34	EXTERIEUR.
18	SERIENAUSSTATTUNGEN.	36	RÄDER.
24	MODELLE.	38	INTERIEUR.
24	MODELL M SPORT.	42	AUSSTATTUNGSPAKETE.
26	M440i/M440i xDRIVE/M440d xDRIVE.	44	FAHRDYNAMIK.
28	FARBWELTEN UND SONDERAUSSTATTUNGEN.	46	ASSISTENZSYSTEME UND KOMFORT.
30	FARBWELTEN.	52	CONNECTIVITY.
30	EXTERIEUR.	51	BMW SERVICES.
32	INTERIEUR.	54	ORIGINAL BMW ZUBEHÖR.
		56	TECHNISCHE DATEN.



WEITERE INFORMATIONEN ONLINE ERFAHREN.

Weitere Informationen sowie den Konfigurator des neuen BMW 4er Coupé finden Sie online unter www.bmw.de/4er-cabrio

Die angegebenen Preise gelten für die in Deutschland angebotenen Modellausführungen.

Alle dargestellten Preise verstehen sich als unverbindliche Preisempfehlung der BMW AG ab Werk ohne Überführungskosten. Irrtümer und Änderungen bei den Angaben bleiben vorbehalten. Über den detaillierten Umfang der Sonderausstattungen und über weitere individuelle Ausstattungsmöglichkeiten (BMW Individual) informiert Sie gerne Ihr BMW Partner.

Jedes unserer Fahrzeuge lässt sich am Ende seiner Nutzungsphase problemlos recyceln bzw. verwerten. Zur Rückgabe Ihres Altfahrzeugs wenden Sie sich bitte an Ihren BMW Partner oder informieren Sie sich dazu auf unserer Internetseite unter www.bmw.de/recycling

Die technischen Daten, Verbrauchswerte und Anhängelasten beziehen sich nur auf ein Fahrzeug mit ab Werk verbauter Serien- und Sonderausstattung. Nachträglich verbaute Zubehör- bzw. Anbauteile sind nicht berücksichtigt.

Weitere Informationen erhalten Sie unter www.bmw.de und über unsere BMW Kundenbetreuung Montag bis Sonntag von 8.00 – 20.00 Uhr
Telefon 089 1250 160 00
E-Mail: kundenbetreuung@bmw.de

Nach Redaktionsschluss können sich am Produkt Änderungen ergeben haben. Die aktuelle Ausgabe der Preisliste finden Sie unter www.bmw.de

Ausgabe 1, 24.03.2022



DAS BMW 4er CABRIO.





DAS BMW M440i, M440i xDRIVE
UND M440d xDRIVE CABRIO.





DAS BMW M4 COMPETITION CABRIO.







MODELLVARIANTEN UND
FAHRZEUGPREISE.



MODELLVARIANTEN UND FAHRZEUGPREISE.

	BENZINER			DIESEL	
	420i Steptronic	430i Steptronic	430i xDrive Steptronic	420d Steptronic	430d Steptronic
Nennleistung kW (PS)	135 (184)	180 (245)	180 (245)	140 (190)	210 (286)
mit 48 V Mild-Hybrid-Technologie kW (PS)¹	–	–	–	8 (11)	8 (11)
Verbrauch EU kombiniert (NEFZ), l/100 km	6,1–5,7	–	–	–	–
Verbrauch EU kombiniert (WLTP), l/100 km	7,4–6,7	7,7–6,9	8,0–7,3	5,6–4,9	6,0–5,3
CO₂-Emissionen kombiniert (NEFZ), g/km	140–131	–	–	–	–
CO₂-Emissionen kombiniert (WLTP), g/km	170–152	176–158	183–166	146–128	156–139
Effizienzklasse (NEFZ)	A	–	–	–	–
Zylinder / Hubraum cm ³	4 / 1.998	4 / 1.998	4 / 1.998	4 / 1.995	6 / 2.993
SERIENAUSSTATTUNG					
	56.700,- 47.647,06	62.100,- 52.184,87	64.600,- 54.285,71	59.200,- 49.747,90	66.400,- 55.798,32
MODELL M SPORT					
	61.500,- 51.680,67	66.900,- 56.218,49	69.400,- 58.319,33	64.000,- 53.781,51	71.200,- 59.831,93

AUSGEWÄHLTE AUSSTATTUNGEN

- 17" Leichtmetallräder
- BMW Live Cockpit Professional mit hochauflösenden 10,25" Touch Display und einem voll digitalen 12,3" Instrumentendisplay
- Alarmanlage
- LED-Scheinwerfer
- Sportsitze für Fahrer und Beifahrer
- Lehnenbreitenverstellung für Fahrersitz
- Polsterung Leder Vernasca mit Dekorsteppung
- Sitzverstellung, elektrisch, mit Memory-Funktion für Fahrersitz
- Sport-Lederlenkrad mit Multifunktion
- Akustikkomfortverglasung Frontscheibe
- Geschwindigkeitsregelung mit Bremsfunktion
- Park Distance Control (PDC) vorn und hinten
- Intelligenter Notruf inkl. Teleservices
- Regensensor inkl. Fahrlichtautomatik
- Innenspiegel automatisch abblendend
- Fahrerlebnisschalter inkl. ECO PRO Modus
- ConnectedDrive Services
- Connected Package Professional
- DAB-Tuner
- Klimaautomatik mit 3-Zonen-Regelung
- Ablagenpaket

AUSGEWÄHLTE AUSSTATTUNGEN ZUSÄTZLICH ZUR SERIENAUSSTATTUNG

Exterieur

- 18" M Leichtmetallräder
- Modellspezifische Designumfänge
- M Aerodynamikpaket
- M Sportfahrwerk
- Variable Sportlenkung
- LED-Nebelscheinwerfer

Interieur



- Modellspezifische Designumfänge
- M Lederlenkrad
- Polsterung M spezifisches Leder Vernasca Schwarz mit Kontraststeppung Blau
- Ambientes Licht
- Instrumententafel in Sensatec

Dargestellt sind Fahrzeugpreise in **EUR inkl. 19% MwSt./EUR** ohne MwSt. als unverbindliche Preisempfehlung ab Werk ohne Überführungskosten. Die aufgeführten BMW Modelle erfüllen die Euro 6d Abgasnorm. Nähere Informationen hierzu erhalten Sie auf Seite 56.

¹Die 48-Volt-Mild-Hybrid-Technologie dient der noch effizienteren Bremsenergieerückgewinnung und entlastet sowie unterstützt den Verbrennungsmotor bei Beschleunigung temporär mit elektrischer Antriebsleistung. Dadurch reduzieren sich Verbrauch und Emissionen z.B. mit der Motor aus Segelfunktion, während gleichzeitig ein Dynamikvorteil, durch den zusätzlichen E-Motor, entsteht. Mit der Mild-Hybrid-Technologie wird die Auto Start Stopp Funktion schneller und komfortabler.

Die Angaben Kraftstoffverbrauch, CO₂-Emissionen und Effizienzklasse gelten in Abhängigkeit von der gewählten Räderkategorie und Sonderausstattung. Den fahrzeugindividuellen Verbrauchswert nach NEFZ und WLTP erhalten Sie im BMW Online-Konfigurator unter www.bmw.de/konfigurator oder bei Ihrem BMW Partner. Fahrzeuge können aufpreispflichtige Sonderausstattungen zeigen.

FAHRZEUGPREIS M440i xDRIVE.

	BENZINER		DIESEL
	M440i Steptronic Sport	M440i xDrive Steptronic Sport	M440d xDrive Steptronic Sport
			
Nennleistung kW (PS)	275 (374)	275 (374)	250 (340)
mit 48 V Mild-Hybrid-Technologie kW (PS)¹	8 (11)	8 (11)	8 (11)
Verbrauch EU kombiniert (NEFZ), l/100 km	–	7,4 – 6,9	–
Verbrauch EU kombiniert (WLTP), l/100 km	8,4 – 7,7	8,4 – 7,8	6,6 – 6,0
CO₂-Emissionen kombiniert (NEFZ), g/km	–	169 – 159	–
CO₂-Emissionen kombiniert (WLTP), g/km	190 – 175	192 – 177	172 – 157
Effizienzklasse (NEFZ)	–	B	–
Zylinder / Hubraum cm ³	6 / 2.998	6 / 2.998	6 / 2.993
	76.100,- 63.949,58	78.600,- 66.050,42	79.500,- 66.806,72

AUSGEWÄHLTE AUSSTATTUNGEN

Exterieur

- Lackierung Alpinweiß Uni
- 18" M Leichtmetallräder Doppelspeiche 848 M Bicolor Jetblack mit Mischbereifung
- M Sportbremse, blau lackierte Bremssättel mit M Schriftzug
- M Sportdifferenzial
- M Aerodynamikpaket
- Exterieurumfänge in Ceriumgrau (Außenspiegelgehäuse, Nierenrahmen und Einsätze, Aircurtain-Blenden vorne, Modellschriftzüge, Endrohrblenden)
- M Schriftzug Seitenwand vorn, links und rechts
- M Hochglanz Shadow Line
- M Sportfahrwerk inkl. Variabler Sportlenkung
- Park Distance Control (PDC) vorn und hinten
- M Sportabgasanlage

Interieur

- Sportsitze für Fahrer und Beifahrer
- Lehnenbreitenverstellung für Fahrersitz
- Polsterung M spezifisches Leder Vernasca Schwarz mit Kontraststeppung Blau
- M Interieurleisten Aluminium Tetragon mit Akzentleiste Perlglanz Chrom
- Instrumententafel in Sensatec
- M Lederlenkrad
- Ablagenpaket
- Innenspiegel automatisch abblendend
- BMW Live Cockpit Professional mit hochauflösenden 10,25" Touch Display und einem voll digitalen 12,3" Instrumentendisplay
- Alarmanlage
- Connected Package Professional
- Klimaautomatik mit 3-Zonen-Regelung
- Ambientes Licht
- M Einstiegsleisten

Dargestellt sind Fahrzeugpreise in **EUR inkl. 19% MwSt./EUR** ohne MwSt. als unverbindliche Preisempfehlung ab Werk ohne Überführungskosten. Die aufgeführten BMW Modelle erfüllen die Euro 6d Abgasnorm. Nähere Informationen hierzu erhalten Sie auf Seite 56.

¹ Die 48-Volt-Mild-Hybrid-Technologie dient der noch effizienteren Bremsenergieerückgewinnung und entlastet sowie unterstützt den Verbrennungsmotor bei Beschleunigung temporär mit elektrischer Antriebsleistung. Dadurch reduzieren sich Verbrauch und Emissionen z. B. mit der Motor aus Segelfunktion, während gleichzeitig ein Dynamikvorteil, durch den zusätzlichen E-Motor, entsteht. Mit der Mild-Hybrid-Technologie wird die Auto Start Stopp Funktion schneller und komfortabler.

Die Angaben Kraftstoffverbrauch, CO₂-Emissionen und Effizienzklasse gelten in Abhängigkeit von der gewählten Räderkategorie und Sonderausstattung. Den fahrzeugindividuellen Verbrauchswert nach NEFZ und WLTP erhalten Sie im BMW Online-Konfigurator unter www.bmw.de/konfigurator oder bei Ihrem BMW Partner. Fahrzeuge können aufpreispflichtige Sonderausstattungen zeigen.

BMW xDrive – das intelligente Allradsystem von BMW

FAHRZEUGPREIS M4 COMPETITION CABRIO.

BENZINER



Nennleistung kW (PS)
Verbrauch EU kombiniert (NEFZ), l/100 km
Verbrauch EU kombiniert (WLTP), l/100 km
CO₂-Emissionen kombiniert (NEFZ), g/km
CO₂-Emissionen kombiniert (WLTP), g/km
Effizienzklasse (NEFZ)
Zylinder / Hubraum cm³

M4 Competition M xDrive
 M Steptronic mit Drivelogic

375 (510)
 –
 10,2
 –
 233 – 231
 –
 6 / 2.993

101.800,-
 85.546,22



Weitere Informationen zum BMW M4 Competition Cabrio finden Sie in einer separaten Preisliste oder online unter www.bmw.de/M4-cabrio-preisliste



Dargestellt sind Fahrzeugpreise in **EUR inkl. 19% MwSt./EUR** ohne MwSt. als unverbindliche Preisempfehlung ab Werk ohne Überführungskosten. Die aufgeführten BMW Modelle erfüllen die Euro 6d Abgasnorm.

Die Angaben Kraftstoffverbrauch, CO₂-Emissionen und Effizienzklasse gelten in Abhängigkeit von der gewählten Räderkategorie und Sonderausstattung. Den fahrzeugindividuellen Verbrauchswert nach NEFZ und WLTP erhalten Sie im BMW Online-Konfigurator unter www.bmw.de/konfigurator oder bei Ihrem BMW Partner. Fahrzeuge können aufpreispflichtige Sonderausstattungen zeigen.

BMW xDrive – das intelligente Allradsystem von BMW

AUSGEWÄHLTE SERIENAUSSTATTUNGEN.



BMW 420d, Bluestone metallic (SA), 18" Leichtmetallräder Doppelspeiche 782 Bicolor (SA)



Sportsitze für Fahrer und Beifahrer in Leder Vernasca Vernasca Oyster mit Dekorsteppung, Interieurleisten Edelholzausführung Eiche Maser offenporig mit Akzentleiste Perlganz Chrom (SA)



BMW 420d, Auspuffendrohre mit Chromblende

EXTERIEUR

Lackierung Schwarz Uni

17" Leichtmetallräder V-Speiche 778^[1]
7,5Jx17 mit Bereifung 225/50

Radschraubensicherungen

Cabrioverdeck

Flächenspiegel-Verdeck mit Soft-Top-Optik
Öffnen und Schließen des Verdecks während der Fahrt bis 50 km/h

BMW Niere mit Mesh Gitter, Stirnseite der Einsätze in Alu matt, Nierenrahmen in Chrom hochglänzend

Fensterschichtabdeckung und Verdeckabdeckung in Schwarz matt

Auspuffendrohre mit Chromblende, sichtbar, rund, links und rechts

Vorfelbleuchtung in den Türaußengriffen

INTERIEUR/SITZE/LENKRÄDER

Polsterung Leder Vernasca mit Dekorsteppung

Interieurleisten Schwarz hochglänzend mit Akzentleiste Perlganz Chrom

Sportsitze für Fahrer und Beifahrer^[3]
manuelle Verstellung der Kopfstützenhöhe und Sitztiefe

Lehnenbreitenverstellung für Fahrersitz
elektrisch verstellbar

Sitzverstellung, elektrisch, mit Memory-Funktion für Fahrersitz
elektrische Einstellung für Sitzlängsrichtung, Sitzneigung, Sitzhöhe und Lehnenneigung, enthält Bordsteinautomatik für Beifahrer-Außenspiegel (beim Einlegen des Rückwärtsgangs) und Memoryfunktion für Außenspiegel

Sitzheizung für Fahrer und Beifahrer
sorgt für eine angenehme Wärme der vorderen Sitze bei niedrigen Temperaturen, 3-stufig regulierbar

Innenspiegel automatisch abblendend

Elektrischer Gurtbringer, vorn

Sport-Lederlenkrad mit Multifunktion
inkl. Speed Limit Device (einstellbares Geschwindigkeitslimit)
Lenksäule mechanisch verstellbar in Höhe und Länge

Fußmatten in Velours

Ablagemöglichkeiten
– Ablagefach in Türverkleidung vorn mit Verstaumöglichkeiten für Flaschen (1)
– Ablagefach in Seitenverkleidung hinten
– Getränkehalter vorn und hinten
– Ablagefach mit Deckel in der Mittelarmlehne

Ablagenpaket

– Innenraum: Netztasche Lehnenrückseite
– Gepäckraum: Trennnetz an Seitenverkleidung link/rechts

Armauflage

vorn, in der Türverkleidung integriert, in der Mittelkonsole mit Ablagefach

Einstiegsleisten

Alueinleger, mit Schriftzug „BMW“

Durchladesystem

MOTORISIERUNGSABHÄNGIGE AUSSTATTUNGEN

M440i/M440i xDrive/M440d xDrive:

- Lackierung Alpinweiß Uni
- 18" M Leichtmetallräder Doppelspeiche 848 M Bicolor mit Mischbereifung^[2]
7,5Jx18 mit Bereifung 225/45 vorn
8,5Jx18 mit Bereifung 255/40 hinten
- M Hochglanz Shadow Line
- Rahmen Frontziergitter in Ceriumgrau
- äußere Lufteinlässe in Stoßfänger vorne mit Zierelementen in Ceriumgrau
- Spiegelkappen in Ceriumgrau
- M Aerodynamikpaket
- Endrohrblenden trapezförmig in Ceriumgrau
- Modellschriftzüge und M Badges in Ceriumgrau



MOTORISIERUNGSABHÄNGIGE AUSSTATTUNGEN

M440i/M440i xDrive/M440d xDrive:

- M Interieurleisten Aluminium Tetragon mit Akzentleiste Perlganz Chrom
- Instrumententafel in Sensatec
- M Lederlenkrad
- M Einstiegsleisten



AUSGEWÄHLTE SERIENAUSSTATTUNGEN.

ANTRIEB / FAHRDYNAMIK / FAHRWERK

TwinPower Turbo 4- und 6-Zylinder Benzinmotor^[4]
Otto-Partikelfilter (OPF)

TwinPower Turbo 4- und 6-Zylinder Dieselmotor
Diesel-Partikelfilter (DPF), NOx-Speicherkatalysator (NSC) und AdBlue Einspritzung (SCR), AdBlue Tankinhalt 18,9 Liter

8-Gang Steptronic Getriebe^[5]

Auto Start Stopp Funktion

Geschwindigkeitsregelung mit Bremsfunktion

Fahrerlebnisschalter
mit Comfort-, ECO PRO- und Sport-Modus

Dynamisches Fahrwerk
hoher Fahrkomfort und sportliche Fahrdynamik durch innovatives hubabhängiges Dämpfersystem

Parkbremse, elektromechanisch
– inkl. Automatic Hold Funktion
– automatisches Lösen der Parkbremse beim Anfahren

Servotronic
geschwindigkeitsabhängige Anpassung der Lenkkraftunterstützung

Fehlbetankungsschutz für Dieselfahrzeuge

Nur bei Allradmodellen BMW xDrive
permanentes Allradsystem mit vollvariabler Drehmomentverteilung zwischen Vorder- und Hinterachse

SICHERHEIT

Intelligenter Notruf inkl. Teleservices und BMW Unfallhilfe
Telematikdienst mit manuellem und automatischem Notruf, stellt im Bedarfsfall über das BMW Call Center die Verbindung zu Hilfs- und Rettungsdiensten her. Neben der aktuellen Position des Fahrzeugs werden zusätzlich Daten über die Unfallschwere übermittelt.*

Active Guard Plus
– Speed Limit Info inkl. Überholverbotsanzeige
– manueller Speed Limit Assist
– Spurverlassenswarnung mit Fahrbahnrückführung: erkennt Spurmarkierungen ab ca. 70 km/h und warnt per Lenkrad-Vibration vor ungewolltem Verlassen der Fahrspur
– Frontkollisionswarnung mit Bremsengriff umfasst die Auffahr- und Personenwarnung mit City-Bremsfunktion

Airbags
– Fahrer- und Beifahrerairbag
– Seiten- und Kopfairbags
– Knieairbag für Fahrer
– Beifahrerairbag deaktivierbar

Kindersitzbefestigung ISOFIX für die äußeren Fondsitze

Fahrsicherheitssysteme
– Anti-Blockier-System (ABS) inkl. Bremsassistent und dynamische Bremsleuchten
– Cornering Brake Control (CBC)
– Dynamische Stabilitätskontrolle (DSC) inkl. Dynamische Traktions Control (DTC)

Alarmanlage
inkl. Diebstahlsicherung, Innenraumschutz, Neigungsalarmgeber und Notstromsirene

Aufmerksamkeitsassistent

Reifendruck-Kontrolle

Warndreieck und Verbandskasten

Elektronische Wegfahrsperre

Sicherheitsbatterieklammer

48-VOLT-MILD-HYBRID-TECHNOLOGIE

420d/430d/M440i/M440i xDrive/M440d xDrive:
Die 48 Volt Mild-Hybrid-Technologie dient der noch effizienteren Bremsenergieerückgewinnung und entlastet sowie unterstützt den Verbrennungsmotor bei Beschleunigung temporär mit elektrischer Antriebsleistung. Dadurch reduzieren sich Verbrauch und Emissionen z. B. mit der Motor-aus-Segelfunktion, während gleichzeitig ein Dynamikvorteil, durch den zusätzlichen E-Motor, entsteht. Mit der Mild-Hybrid-Technologie wird die Auto Start Stopp Funktion schneller und komfortabler.

FUNKTIONALITÄT

LED-Scheinwerfer
Ablend- und Fernlicht (Bi-LED-Technologie), Tagfahrlicht und Fahrtrichtungsanzeiger (LED-Technologie), inkl. Fahrlichtautomatik und automatische Leuchtweitenregulierung

Heckleuchten in LED-Technik

Klimaautomatik mit 3-Zonen-Regelung^[6]
digitale Einstellung für Temperatur und Luftverteilung, Gebläse, Umluftfunktion, Mikrofilter
– Soll-Temperaturregelung sowie Einstellung von Luftmenge und Luftverteilung für Fahrer und Beifahrer getrennt einstellbar
– Temperaturregelung für Fondpassagiere gemeinsam
– Automatikprogramm mit 5 Intensitätsstufen für Fahrer und Beifahrer getrennt
– Einstellung der Temperaturschichtung für Fahrer und Beifahrer getrennt über MMI (Menüeinsprungtaste am Klimabedienfeld)
– SYNC-Funktion: Fahrereinstellungen gelten für den gesamten Fahrzeuginnenraum
– automatische Umluft-Control (AUC)
– maximales Kühlen (MAX AC) für Fahrer und Beifahrer gemeinsam
– Beschlag- und Solarsensor
– Aktivkohlefilter für Frisch- und Umluft
– Standlüftung mit Timer und Direktbetrieb
– Chromleiste Mittelkonsole hinten
– digitales Display Mittelkonsole hinten
– Automatikprogramm für Fond

Regensensor
automatische Aktivierung / Intervallsteuerung der Scheibenwischer vorn

FUNKTIONALITÄT

Wärme-/Sonnenschutzverglasung
reduzierte Aufheizung des Fahrzeuginnenraums durch Reduktion von Wärme- und Lichteinstrahlung

Schlüsselloser Motorstart

Außenspiegel beheizt und elektrisch einstellbar

Innenspiegel, automatisch abblendend

Scheibenwischer mit integrierten Waschdüsen

Heckklappenöffnung über Funkschlüssel

Park Distance Control (PDC) vorn und hinten

Akustikkomfortverglasung Frontscheibe

BMW ID
Personalisierung von Funktionen und Einstellungen

12-Volt-Steckdose in Mittelkonsole vorn

Verzurrösen im Gepäckraum

MOTORISIERUNGSABHÄNGIGE AUSSTATTUNGEN

420i/430i/430i xDrive:
– TwinPower Turbo 4-Zylinder Benzinmotor

420d:
– TwinPower Turbo 4-Zylinder Dieselmotor

430d:
– TwinPower Turbo 6-Zylinder Dieselmotor

M440i/M440i xDrive/M440d xDrive:
– M TwinPower Turbo Reihen-6-Zylinder Motor
– 8-Gang Steptronic Sport Getriebe
– M Sportfahrwerk inkl. Variabler Sportlenkung
– M Sportdifferenzial
– M Sportbremse, blau lackierte Bremssättel mit M Schriftzug



4



5

MOTORISIERUNGSABHÄNGIGE AUSSTATTUNGEN

M440i/M440i xDrive/M440d xDrive:
– Ambientes Licht



6

AUSGEWÄHLTE SERIENAUSSTATTUNGEN.

NAVIGATION / INFOTAINMENT

BMW Live Cockpit Professional^[7]

Displayverbund bestehend aus einem voll digitalen, frei programmierbaren 12,3" Instrumentendisplay und einem hochauflösenden 10,25" Touch Display (1920x1080 Pixel) inkl. Splitscreenfunktion, Anzeigen individuell konfigurierbar (Widget)

- **Navigations- und Entertainment-System:** Radio mit Vierfach-Tuner mit Diversity-Empfang und RDS; 2 USB-Anschlüsse, 1 x USB Typ C Anschluss in Mittelarmlehne erweitert mit Datenübertragung; Bluetooth-/Wi-Fi-Schnittstelle zur kabellosen Verbindung mit mobilen Endgeräten für zum Beispiel Bluetooth-Audio-Streaming
- **Navigationsfunktion** mit Abbildung des aktuellen Straßenverlaufs, Pfeildarstellung, Kartendarstellung nord- und fahrtweisend sowie perspektivisch, 3D Landmarks, Micro City Models, Freitextsuche für Adressen und Sonderziele, Zielführungshinweise mit Auto-zoom-Funktion
- **Navigationskarten-Update Over-the-Air (Ota):** 2 Jahre kostenfreies automatisches Kartenupdate bis zu 4 x pro Jahr im Rahmen von BMW ConnectedDrive. Alternativ für 2 Jahre lizenzkostenfreies Kartenupdate über BMW ConnectedDrive bei Ihrem BMW Händler oder Ihrer BMW Niederlassung (zzgl. Installationskosten)
- **BMW Intelligent Personal Assistant:** intuitive Bedienung durch natürliche Spracherkennung, die auch per Kommando („Hey BMW“) aktiviert werden kann, durch Direktwahltasten oder durch BMW Controllen (Laufzeit: 2 Jahre)
- **WiFi-Direct:** kabellose Verbindung von mobilen Endgeräten (z.B. Apple CarPlay)
- **WLAN Hotspot Vorbereitung:** Möglichkeit zur Nutzung der im Fahrzeug fest verbauten SIM-Karte (kostenpflichtige Registrierung bei Nutzung notwendig), 2 Handys und ein Audio-Player gleichzeitig per Bluetooth koppelbar, Darstellung von Organizer-Inhalten und Kontaktfotos aus dem Kundentelefon am Control Display

NAVIGATION / INFOTAINMENT

Connected Package Professional

Concierge Service, Remote Services, Smartphone Integration, die BMW Maps Dienste, Real Time Traffic Information oder Parkplatzassistent? Warum einzeln buchen, wenn Sie alles in einem haben können? Mit dem Connected Package Professional holen Sie sich diese Dienste von BMW ConnectedDrive

- **In-Car-Experience:** Zu den In-Car-Experiences von Caring Car gehören die Programme „Vitalize“ und „Relax“. Beide Programme aktivieren je nach Verfügbarkeit verschiedene Innenraumfunktionen wie beispielsweise Klimaanlage, Sitzheizung, Licht oder Musik, die Ihre Sinne anregen und sich positiv auf Ihr Wohlbefinden auswirken (Laufzeit: 2 Jahre)
- **4G-LTE-Connectivity:** bestehend aus einer fest verbauten 4G-Netz-fähigen SIM-Karte im Fahrzeug, Intelligenter Notruf, BMW Teleservices, BMW Fahrzeug Apps (z.B. Wetter, News) sowie BMW Connected Dienste
- **Remote Services:** Fernfunktionen, die via ausgewählter Smartphones mit der My BMW App abrufbar sind, u.a. Fahrzeug öffnen/verriegeln und Standortsuche, Senden von Zieladressen an das Fahrzeug. Der Dienst muss zur Nutzung vorab personalisiert aktiviert werden
- **Concierge Services:** Telefonischer Auskunftsdienst für individuelle und persönliche Unterstützung über das BMW Call Center, u.a. Suche von Fahrtzielen, Notfallapotheke, Geldautomaten, Sonderzielen, Fluginformationen, Restaurants, Hotels und Golfplätzen, Übertragung von Telefonnummern und Adressdaten vom BMW Call Center direkt in das Fahrzeug (Laufzeit: 2 Jahre)
- **Real Time Traffic Information (RTTI) (inkl. Gefahrenmeldungen):** Echtzeitverkehrsinformationen auf Autobahnen, Landstraßen und innerstädtischen Straßen, präzise Angaben zur Verkehrslage auf der aktuellen Route und auf potenziellen Umleitungsstrecken. Anzeige von Gefahrenmeldungen, wie z.B. Unfälle, Pannenfahrzeuge oder Regen. On-Street Parking Information zur Wahrscheinlichkeitsprognose von freien Parkplätzen auf der Straße für ausgewählte Großstädte (Laufzeit: 2 Jahre)
- **Remote 3D View:** ermöglicht den Online-Zugriff per My BMW App auf die Fahrzeugumgebung und kann auf dem Smartphone als 3D-Darstellung abgerufen werden
Nur in Verbindung mit Parking Assistant Plus
- **BMW Maps:** proaktive Zielvorschläge via My BMW App sowie im Fahrzeug, Übernahme von Zielfunktionen aus anderen Apps wie Google Maps o.ä., Erweiterung der Routenvorschläge um Online-Alternativ-Routen, proaktive Vorschläge zu Parkplatzsuche, Reservierungs- und Bezahlungsmöglichkeiten (via ParkNow) sowie Sonderzielen (Laufzeit: 2 Jahre)
- **Smartphone Integration**:** ermöglicht die drahtlose Nutzung des Smartphones, Anzeige und Bedienung von Smartphone-Inhalten wie Musik, Messages/SMS, Telefonie, ausgewählte Third-Party-Apps und Navigation über Bedienoberfläche des Fahrzeugs, Kompatibilität und Funktionsumfang des Smartphones mit Apple CarPlay oder Android Auto abhängig von Modelljahr und installiertem Softwarestand (Laufzeit: unbeschränkt)
- **Connected Music:** ermöglicht das Musikstreamen im Fahrzeug (Premium Account von Spotify notwendig) (Laufzeit: 2 Jahre)

NAVIGATION / INFOTAINMENT

ConnectedDrive Services*

kostenlose Nutzung von BMW Fahrzeug Apps über BMW Online (Mobiles Internetportal, inkl. Zugriff auf Wetterinformationen, Nachrichten etc.), BMW Connected+ (ermöglicht via Bluetooth-Verbindung zur My BMW App, Fahrzeugintegration personalisierter und mobilitätsbezogener Services), Registrierung erforderlich für personalisierbare Dienste

DAB-Tuner (DAB+ fähig)

Favoritentasten

iDrive-Menüfunktionen können auf 8 frei belegbaren Tasten gespeichert und direkt aufgerufen werden, wie z.B. Radiosender, Telefonnummern, Navigationsziele und Einsprünge ins Menü

Bordcomputer

mit Check-Control, Außentemperaturanzeige, Serviceintervallanzeige mit Restwegstrecke



7

* Informationen zu den BMW ConnectedDrive Diensten, die Allgemeinen Geschäfts- und Nutzungsbedingungen BMW ConnectedDrive sowie die rechtlichen Hinweise zum Datenschutz finden Sie unter www.bmw.de/connecteddrive_informationen. Für Fragen können Sie sich auch an die BMW ConnectedDrive Hotline wenden, die telefonisch von **Montag bis Sonntag von 8:00 bis 20:00 Uhr unter Tel. +49 89 1250-160 10** sowie per E-Mail unter bmw-connecteddrive@bmw.de zur Verfügung steht.

** Hinweis zur Nutzung: Smartphone Integration ist dauerhaft im Fahrzeug verfügbar. Sie enthält Apple CarPlay® sowie Android Auto®. Nutzbarkeit des Apple Dienstes CarPlay® bzw. Google Dienstes Android Auto® kann aufgrund möglicher zukünftiger technischer Entwicklungen (z.B. der Mobiltelefone) nicht dauerhaft gewährleistet werden. CarPlay® ist eine Marke von Apple Inc. Android Auto® ist eine Marke von Google LLC.

MODELL M SPORT.

Zusätzliche Ausstattungsumfänge zur Serienausstattung.



BMW 430i, Sanremo Green metallic (SA), 19" BMW Individual Leichtmetallräder Doppelspeiche 793 I (SA), BMW Individual Exterior Line Aluminium satiniert (SA)



Innenraum Leder Vernasca Oyster mit Dekorsteppung, Interieurleisten Edelholzausführung Eiche Maser offenporig mit Akzentleiste Perlganz Chrom (SA)

Informationen und Abbildungen zu den Farbwelten Exterieur und Interieur finden Sie auf den Seiten 30 – 33.

Weitere Sonderausstattungen sowie Preise entnehmen Sie bitte dem Abschnitt Sonderausstattungen ab Seite 34.

Abbildungen ähnlich. Irrtümer und Änderungen bleiben vorbehalten.

www.bmw.de/konfigurator

MODELL M SPORT.

EXTERIEUR		EUR inkl. 19% MwSt. EUR ohne MwSt.	EXTERIEUR		EUR inkl. 19% MwSt. EUR ohne MwSt.
Lackierung Alpinweiß Uni			2NH	M Sportbremse Blau lackierte Bremssättel mit M Schriftzug Im Umfang Modell M Sportpaket Pro enthalten	700,- 588,24
Metallic-Lackierung M Portimao Blau, M Brooklyn Grau, Saphirschwarz, Mineralweiß, Arctic Race Blue, Sanremo Green		920,- 773,11	3M2	M Sportbremse, rot hochglänzend rot lackierte Bremssättel mit M Schriftzug Im Umfang Modell M Sportpaket Pro enthalten	700,- 588,24
BMW Individual Lackierung BMW Individual Dravitgrau metallic		1.450,- 1.218,49	3BE	Außenspiegelkappen in Schwarz hochglänzend	110,- 92,44
BMW Individual Tansanitblau II metallic BMW Individual Aventurinrot metallic		1.950,- 1.638,66	5A1	LED-Nebelscheinwerfer M Schriftzug Seitenwand vorn, links und rechts	
X1E	BMW Individual Frozen Portimao Blue metallic	3.300,- 2.773,11	3DZ	Entfall M Kennzeichnung	-,-
490	BMW Individual Frozen Deep Grey metallic		3MQ	BMW M 50 Jahre Embleme⁽⁴⁾ Klassische BMW Motorsport Embleme an Front, Heck, Radnaben	-,-
490	BMW Individual Brillantweiß metallic		INTERIEUR		
1R3	18" M Leichtmetallräder Doppelspeiche 848 M Bicolor mit Mischbereifung⁽¹⁾ 7,5Jx18 mit Bereifung 225/45 vorn 8,5Jx18 mit Bereifung 255/40 hinten		Polsterung		
1R4	18" M Leichtmetallräder Doppelspeiche 848 M Bicolor mit Mischbereifung und Notlaufeigenschaften⁽¹⁾ 7,5Jx18 mit Bereifung 225/45 vorn 8,5Jx18 mit Bereifung 255/40 hinten	290,- 243,70	MANL	M spezifisches Leder Vernasca Schwarz mit Kontraststeppung Blau	
1R0	19" M Leichtmetallräder Doppelspeiche 797 M Bicolor mit Mischbereifung und Notlaufeigenschaften^{(2)*} 8Jx19 mit Bereifung 225/40 vorn 8,5Jx19 mit Bereifung 255/35 hinten In Verbindung mit M Sportpaket Pro	970,- 815,13	MA	Leder Vernasca mit Dekorsteppung	-,-
1PP	19" M Leichtmetallräder Doppelspeiche 791 M Jetblack mit Mischbereifung und Notlaufeigenschaften^{(3)*} 8Jx19 mit Bereifung 225/40 vorn 8,5Jx19 mit Bereifung 255/35 hinten In Verbindung mit M Sportpaket Pro	970,- 815,13	4KK	M Interieurleisten Aluminium Tetragon mit Akzentleiste Perlganz Chrom	
760	M Hochglanz Shadow Line		4KL	Aluminium Mesheffect mit Akzentleiste Perlganz Chrom	-,-
7M9	M Hochglanz Shadow Line mit erweiterten Umfängen Nierenrahmen und Endrohrblenden in Schwarz hochglänzend	220,- 184,87	4KA	Edelholzausführung Eiche Maser offenporig mit Akzentleiste Perlganz Chrom	150,- 126,05
3MB	BMW Individual Exterieur Line Aluminium satiniert Fensterschachtabdeckung und Fenster- umrandung Aluminium satiniert	-,-	4KC	Edelholzausführung Esche graubraun hoch- glänzend mit Akzentleiste Perlganz Chrom	150,- 126,05
715	M Aerodynamikpaket		4MC	M Interieurleisten Carbon Fibre mit Akzent- leiste Perlganz Chrom	550,- 462,18
2TB	Steptronic Sport Getriebe		710	M Lederlenkrad	
704	M Sportfahrwerk inkl. Variabler Sportlenkung		4AW	Instrumententafel in Sensatec Instrumententafel Oberteil, Türbrüstungen und Oberteil Seitenverkleidung 2. Sitzreihe in Schwarz mit grauer Doppelnaht	
2VF	Adaptives M Fahrwerk inkl. Variabler Sportlenkung (Siehe Seite 45)	600,- 504,20	M Fußstütze Nur in Verbindung mit Interieurfarbe Schwarz (siehe Polsterübersichten)		
225	Serienfahrwerk Entfall M Sportfahrwerk und Variable Sportlenkung Nur verfügbar für 420i und 420d	-,-	M Einstiegsleisten		
2T4	M Sportdifferenzial (Siehe Seite 45) Nur verfügbar für 430i, 430i xDrive und 430d	1.400,- 1.176,47	M Pedalerie		
			M spezifische Fußmatten Nur in Verbindung mit Leder Vernasca Schwarz mit Kontraststeppung Blau		
			4GQ	M Sicherheitsgurte	300,- 252,10
			4UR	Ambientes Licht Fahrzeugschlüssel mit M spezifischer Kennzeichnung	

* Gegen Aufpreis auch mit Sportbereifung (ohne Notlaufeigenschaften) erhältlich.
Die Sportreifen tragen signifikant zur Erhöhung des Verbrauchs und Reduzierung der Reichweite bei.

-,- Sonderausstattung ohne Mehr-/Minderpreis

M440i/M440i xDRIVE/ M440d xDRIVE.



Abbildungen ähnlich. Irrtümer und Änderungen bleiben vorbehalten.

www.bmw.de/konfigurator

M440i/M440i xDRIVE/M440d xDRIVE.

EXTERIEUR		EUR inkl. 19% MwSt. EUR ohne MwSt.	EXTERIEUR		EUR inkl. 19% MwSt. EUR ohne MwSt.
	Lackierung Alpinweiß Uni		3M2	M Sportbremse, rot hochglänzend rot lackierte Bremssättel mit M Schriftzug	350,- 294,12
	Metallic-Lackierung M Portimao Blau, M Brooklyn Grau, Saphirschwarz, Mineralweiß, Arctic Race Blue, Sanremo Green	920,- 773,11	3DZ	Entfall M Kennzeichnung	-,-
	BMW Individual Lackierung BMW Individual Dravitgrau metallic	1.450,- 1.218,49	3MQ	BMW M 50 Jahre Embleme Klassische BMW Motorsport Embleme an Front, Heck, Radnaben	200,- 168,07
	BMW Individual Tansanitblau II metallic BMW Individual Aventurinrot metallic	1.950,- 1.638,66	INTERIEUR		
X1E	BMW Individual Frozen Portimao Blue metallic	3.300,- 2.773,11	Polsterung		
490	BMW Individual Frozen Deep Grey metallic		MANL	M spezifisches Leder Vernasca Schwarz mit Kontraststeppung Blau	
490	BMW Individual Brillantweiß metallic		MA	Leder Vernasca mit Dekorsteppung	-,-
1R3	18" M Leichtmetallräder Doppelspeiche 848 M Bicolor mit Mischbereifung 7,5Jx18 mit Bereifung 225/45 vorn 8,5Jx18 mit Bereifung 255/40 hinten		Interieurleisten		
1R4	18" M Leichtmetallräder Doppelspeiche 848 M Bicolor mit Mischbereifung und Notlaufeigenschaften 7,5Jx18 mit Bereifung 225/45 vorn 8,5Jx18 mit Bereifung 255/40 hinten	290,- 243,70	4KK	M Interieurleisten Aluminium Tetragon mit Akzentleiste Perlganz Chrom	
1R0	19" M Leichtmetallräder Doppelspeiche 797 M Bicolor mit Mischbereifung und Notlaufeigenschaften^{[1]*} 8Jx19 mit Bereifung 225/40 vorn 8,5Jx19 mit Bereifung 255/35 hinten	970,- 815,13	4KL	Aluminium Mesheffekt mit Akzentleiste Perlganz Chrom	-,-
1PP	19" M Leichtmetallräder Doppelspeiche 791 M Jetblack mit Mischbereifung und Notlaufeigenschaften* 8Jx19 mit Bereifung 225/40 vorn 8,5Jx19 mit Bereifung 255/35 hinten	970,- 815,13	4KA	Edelholzausführung Eiche Maser offenporig mit Akzentleiste Perlganz Chrom	150,- 126,05
1PW	19" M Leichtmetallräder Doppelspeiche 792 M Bicolor mit Mischbereifung und Notlaufeigenschaften^{[2]*} 8Jx19 mit Bereifung 225/40 vorn 8,5Jx19 mit Bereifung 255/35 hinten	1.120,- 941,18	4KC	Edelholzausführung Esche graubraun hoch- glänzend mit Akzentleiste Perlganz Chrom	150,- 126,05
760	M Hochglanz Shadow Line		4MC	M Interieurleisten Carbon Fibre mit Akzent- leiste Perlganz Chrom	550,- 462,18
7M9	M Hochglanz Shadow Line mit erweiterten Umfängen Nierenrahmen, Endrohrblenden und Aircurtain- Blenden vorne in Schwarz hochglänzend, Spiegelkappen in Wagenfarbe	220,- 184,87	459	Sitzverstellung, elektrisch, mit Memory-Funktion für Fahrersitz	
3BE	Außenspiegelkappen Schwarz hochglänzend Nur in Verbindung mit M Shadow Line mit erweiterten Umfängen	110,- 92,44	710	M Lederlenkrad	
715	M Aerodynamikpaket		4AW	Instrumententafel in Sensatec Instrumententafel Oberteil, Türbrüstungen und Oberteil Seitenverkleidung 2. Sitzreihe in Schwarz mit grauer Doppelnaht	
2TB	8-Gang Steptronic Sport Getriebe		Instrumentenkombination mit M spezifischer Anzeige		
704	M Sportfahrwerk inkl. Variabler Sportlenkung (Siehe Seite 45)		M Pedalerie		
2VF	Adaptives M Fahrwerk inkl. Variabler Sportlenkung	600,- 504,20	M spezifische Fußmatten Nur in Verbindung mit Leder Vernasca Schwarz mit Kontraststeppung Blau		
2T4	M Sportdifferenzial (Siehe Seite 45)		M Einstiegsleisten		
2NH	M Sportbremse Blau lackierte Bremssättel mit M Schriftzug		4GQ	M Sicherheitsgurte	300,- 252,10
			4UR	Ambientes Licht	



* Gegen Aufpreis auch mit Sportbereifung (ohne Notlaufeigenschaften) erhältlich.
Die Sportreifen tragen signifikant zur Erhöhung des Verbrauchs und Reduzierung der Reichweite bei.

-,- Sonderausstattung ohne Mehr-/Minderpreis



FARBWELTEN UND
SONDERAUSSTATTUNGEN.

FARBWELT EXTERIEUR.

MODELL M SPORT

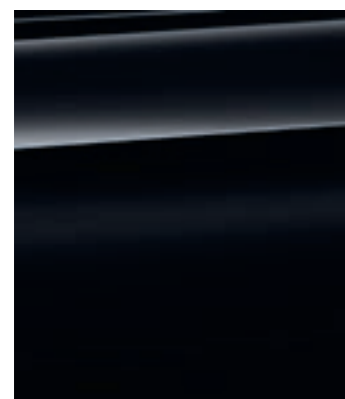
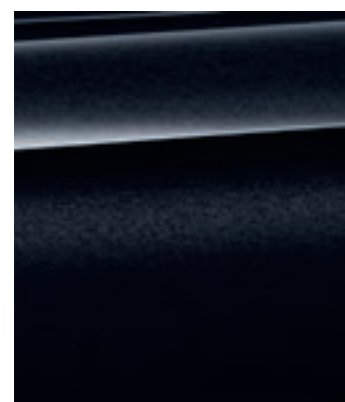
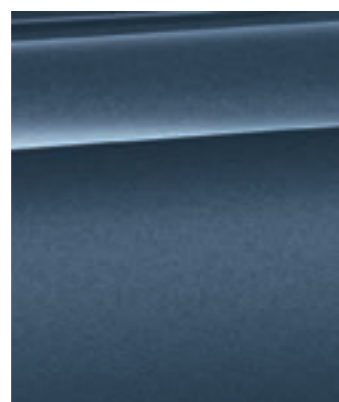
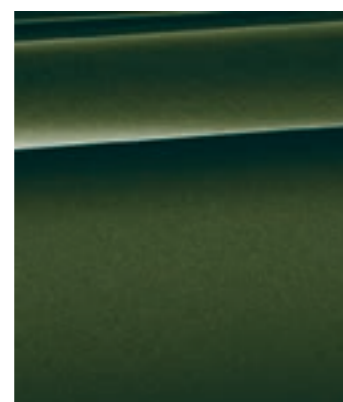
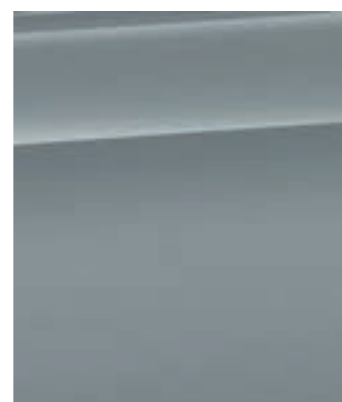
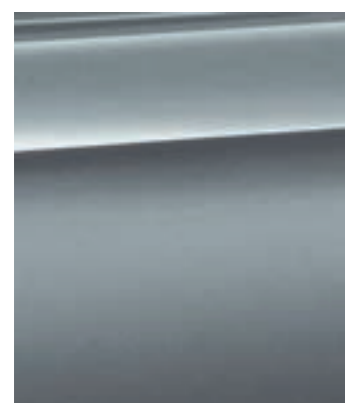
 Uni 668 Schwarz Uni 300 Alpinweiß¹ Metallic A96 Mineralweiß² Metallic C31 M Portimao Blau³ Metallic 475 Saphirschwarz² Metallic C4F Arctic Race Blue² Metallic C4E Sanremo Green² Metallic C4P M Brooklyn Grau³ Metallic CZY Bluestone Metallic C1X Sunset Orange

BMW INDIVIDUAL

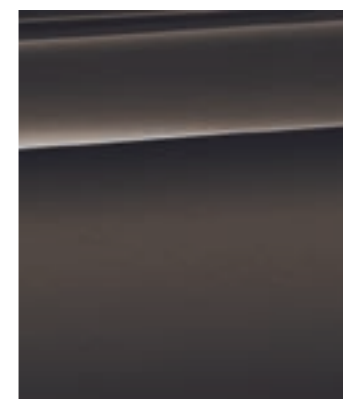
 BMW Individual C36 Dravitrgrau metallic² BMW Individual C3Z Tansanitblau II metallic² BMW Individual C57 Aventurinrot metallic² BMW Individual X1E Frozen Portimao Blau metallic²

SONDERLACKIERUNG

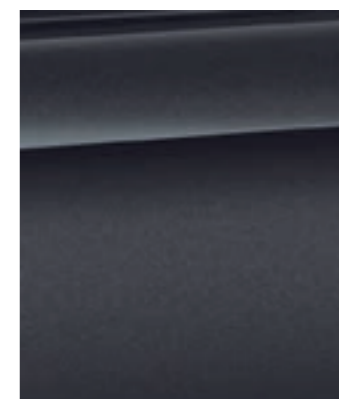
 Sonderlackierung BMW Individual 490 Frozen Deep Grey metallic² Sonderlackierung BMW Individual 490 Brillantweiss metallic²

Stellen Sie mit dem Konfigurator Ihren ganz persönlichen BMW zusammen. Alle aktuellen Farben und Ausstattungen stehen Ihnen bei der Auswahl zur Verfügung. Mehr unter www.bmw.de/konfigurator

Die hier abgebildeten Farbfelder sollen Ihnen einen ersten Eindruck der Farben und Materialien für Ihren BMW vermitteln. Erfahrungsgemäß können Druckfarben den Farbton der Lackierungen, Polster und Interieurleisten jedoch im Einzelfall nicht originalgetreu wiedergeben. Besprechen Sie daher gern die Farbwahl mit Ihrem BMW Vertragshändler oder in Ihrer Niederlassung. Zudem kann man Ihnen dort auch Muster zeigen und bei speziellen Wünschen weiterhelfen.

Serienausstattung

Sonderausstattung

¹ Serienmäßig erhältlich für Modell M Sport und M440i/M440i xDrive/M440d xDrive.
² Optional erhältlich auch für Modell M Sport und M440i/M440i xDrive/M440d xDrive.
³ Exklusiv erhältlich für Modell M Sport und M440i/M440i xDrive/M440d xDrive.

FARBWELT INTERIEUR.









LEDER

Verfügbar mit

	<ul style="list-style-type: none"> ■ Basis ■ Modell M Sport ■ M440i/M440i xDrive/ M440d xDrive 	<p>Leder Vernasca MAOI Oyster mit Dekorsteppung, Interieurfarbe Schwarz</p>
	<ul style="list-style-type: none"> ■ Basis ■ Modell M Sport ■ M440i/M440i xDrive/ M440d xDrive 	<p>Leder Vernasca MAMU Mokka mit Dekorsteppung, Interieurfarbe Schwarz</p>
	<ul style="list-style-type: none"> ■ Basis ■ Modell M Sport ■ M440i/M440i xDrive/ M440d xDrive 	<p>Leder Vernasca MAG6 Tacorarat mit Dekorsteppung, Interieurfarbe Schwarz</p>
	<ul style="list-style-type: none"> ■ Basis ■ Modell M Sport ■ M440i/M440i xDrive/ M440d xDrive 	<p>Leder Vernasca MAH7 Schwarz mit Dekorsteppung, Interieurfarbe Schwarz</p>
	<ul style="list-style-type: none"> ■ Modell M Sport ■ M440i/M440i xDrive/ M440d xDrive 	<p>Leder Vernasca MANL Schwarz mit Kontraststeppung Blau, Interieurfarbe Schwarz</p>

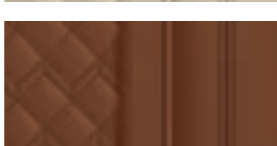

BMW INDIVIDUAL LEDER

Verfügbar mit

	<ul style="list-style-type: none"> □ Basis □ Modell M Sport □ M440i/M440i xDrive/ M440d xDrive 	<p>BMW Individual erweiterte Lederausstattung Merino ZASW Schwarz¹</p>
	<ul style="list-style-type: none"> □ Basis □ Modell M Sport □ M440i/M440i xDrive/ M440d xDrive 	<p>BMW Individual erweiterte Lederausstattung Merino ZAFV Fjordblau/Schwarz¹</p>
	<ul style="list-style-type: none"> □ Basis □ Modell M Sport □ M440i/M440i xDrive/ M440d xDrive 	<p>BMW Individual erweiterte Lederausstattung Merino VAHZ Fionarot/Schwarz¹</p>
	<ul style="list-style-type: none"> □ Basis □ Modell M Sport □ M440i/M440i xDrive/ M440d xDrive 	<p>BMW Individual erweiterte Lederausstattung Merino VAEV Elfenbeinweiß¹</p>
	<ul style="list-style-type: none"> □ Basis □ Modell M Sport □ M440i/M440i xDrive/ M440d xDrive 	<p>BMW Individual erweiterte Lederausstattung Merino VATQ Merino Tartufo¹</p>
	<ul style="list-style-type: none"> □ Basis □ Modell M Sport □ M440i/M440i xDrive/ M440d xDrive 	<p>BMW Individual Vollederausstattung Merino ZBSW Schwarz^{1,2}</p>
	<ul style="list-style-type: none"> □ Basis □ Modell M Sport □ M440i/M440i xDrive/ M440d xDrive 	<p>BMW Individual Vollederausstattung Merino ZBFV Fjordblau/Schwarz^{1,2}</p>
	<ul style="list-style-type: none"> □ Basis □ Modell M Sport □ M440i/M440i xDrive/ M440d xDrive 	<p>BMW Individual Vollederausstattung Merino VBHZ Fionarot/Schwarz^{1,2}</p>
	<ul style="list-style-type: none"> □ Basis □ Modell M Sport □ M440i/M440i xDrive/ M440d xDrive 	<p>BMW Individual Vollederausstattung Merino VBEB Elfenbeinweiß^{1,2}</p>
	<ul style="list-style-type: none"> □ Basis □ Modell M Sport □ M440i/M440i xDrive/ M440d xDrive 	<p>BMW Individual Vollederausstattung Merino VBTQ Tartufo^{1,2}</p>

INTERIEURLEISTEN

Verfügbar mit

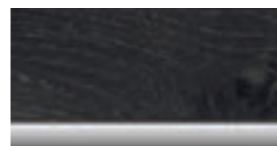
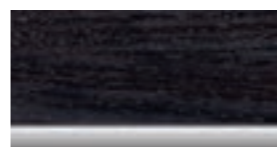
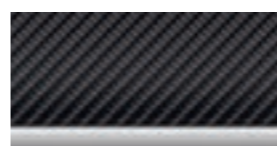
	<ul style="list-style-type: none"> ■ Basis 	<p>Interieurleisten 4AT Schwarz hochglänzend mit Akzentleiste Perlglanz Chrom</p>
	<ul style="list-style-type: none"> ■ Modell M Sport ■ M440i/M440i xDrive/ M440d xDrive 	<p>M Interieurleisten 4KK Aluminium Tetrakon mit Akzentleiste Perlglanz Chrom</p>
	<ul style="list-style-type: none"> □ Basis □ Modell M Sport □ M440i/M440i xDrive/ M440d xDrive 	<p>Interieurleisten 4KA Aluminium Mesheffect mit Akzentleiste Perlglanz Chrom</p>
	<ul style="list-style-type: none"> □ Basis □ Modell M Sport □ M440i/M440i xDrive/ M440d xDrive 	<p>Interieurleisten 4KA Edelholzausführung Eiche Maser offenporig mit Akzentleiste Perlglanz Chrom</p>
	<ul style="list-style-type: none"> □ Basis □ Modell M Sport □ M440i/M440i xDrive/ M440d xDrive 	<p>Interieurleisten 4KC Edelholzausführung Esche graubraun hochglänzend mit Akzentleiste Perlglanz Chrom</p>
	<ul style="list-style-type: none"> □ Modell M Sport □ M440i/M440i xDrive/ M440d xDrive 	<p>Interieurleisten 4MC M Interieurleisten Carbon Fibre mit Akzentleiste Perlglanz Chrom</p>

BMW INDIVIDUAL INTERIEURLEISTEN

Verfügbar mit

	<ul style="list-style-type: none"> □ Basis □ Modell M Sport □ M440i/M440i xDrive/ M440d xDrive 	<p>BMW Individual Interieurleisten 4ML Planolack Schwarz mit Akzentleiste Perlglanz Chrom</p>
	<ul style="list-style-type: none"> □ Basis □ Modell M Sport □ M440i/M440i xDrive/ M440d xDrive 	<p>BMW Individual Interieurleisten XED Aluminiumgewebe hochglänzend mit Akzentleiste Perlglanz Chrom</p>
	<ul style="list-style-type: none"> □ Basis □ Modell M Sport □ M440i/M440i xDrive/ M440d xDrive 	<p>BMW Individual Interieurleisten XEU Edelholzausführung Fineline Schwarz mit Silbereffekt offenporig mit Akzentleiste Perlglanz Chrom</p>

Bitte beachten Sie, dass auch bei bestimmungsgemäßem Gebrauch über kurz oder lang nicht behebbare Verunreinigungen auf den Sitzbezügen auftreten können. Dies kann insbesondere durch nicht farbechte Kleidung hervorgerufen werden.

Bitte beachten Sie, dass die Interieurfarbe und der Dachhimmel abhängig von der gewählten Polsterfarbe sind.

■ Serienausstattung

□ Sonderausstattung

¹ Nur in Verbindung mit HiFi Lautsprechersystem oder Harman Kardon Surround Sound System. Umfänge BMW Individual erweiterte Lederausstattung Merino und BMW Individual Vollederausstattung Merino: Ausführung der Polster, Türspiegel, Armauflege und Mittelarmlehne in Merino, exklusiv Prisma-Steppung.

² Nur erhältlich in Verbindung mit BMW Individual Instrumententafel lederbezogen.

EXTERIEUR.

HIGHLIGHTS.

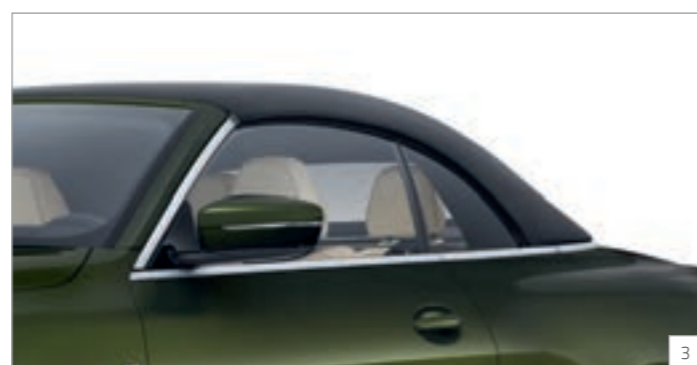

1 M Leuchten Shadow Line

2 Außenspiegelkappen in Schwarz hochglänzend

3 BMW Individual Exterior Line Aluminium satiniert

Abbildungen ähnlich. Irrtümer und Änderungen bleiben vorbehalten.

www.bmw.de/konfigurator

EXTERIEUR.

EXTERIEUR

	420i	430i 430i xDrive	420d	430d	M440i M440i xDrive	M440d xDrive	EUR inkl. 19% MwSt. EUR ohne MwSt.
Uni-Lackierung							
668 Schwarz	■	■	■	■			
300 Alpinweiß Im Umfang Modell M Sport enthalten	□	□	□	□	■	■	300,- 252,10
Metallic-Lackierung							
	□	□	□	□	□	□	920,- 773,11
BMW Individual Lackierung							
C36 BMW Individual Dravitgrau metallic	□	□	□	□	□	□	1.450,- 1.218,49
C3Z BMW Individual Tansanitblau II metallic C57 BMW Individual Aventurinrot metallic	□	□	□	□	□	□	1.950,- 1.638,66
X1E BMW Individual Frozen Portimao Blau metallic							3.300,- 2.773,11
BMW Individual Sonderlackierung							
490 BMW Individual Frozen Deep Grey metallic 490 BMW Individual Brillantweiß metallic	□	□	□	□	□	□	3.300,- 2.773,11
760 M Hochglanz Shadow Line Blende Spiegeldreieck, Spiegelschwert, Spiegelfuß, Spiegelbrille, Fensterschachtabdeckung inkl. Verdeckabdeckung und Fensterumrandung Schwarz hochglänzend Im Umfang Modell M Sport enthalten	□	□	□	□	■	■	410,- 344,54
3MB BMW Individual Exterior Line Aluminium satiniert Fensterschachtabdeckung und Fensterumrandung Aluminium satiniert Blende Spiegeldreieck, Spiegelschwert, Spiegelfuß und Spiegelbrille in Schwarz hochglänzend In Verbindung mit Modell M Sport	□	□	□	□			410,- 344,54 -,-
3MF M Leuchten Shadow Line Ausführung ausgewählter Chromelemente der Leuchte in Dunkel Im Umfang M Sportpaket Pro enthalten	□	□	□	□	□	□	300,- 252,10
3BE Außenspiegelkappen in Schwarz hochglänzend Für M440i xDrive nur in Verbindung mit M Hochglanz Shadow Line mit erweiterten Umfängen	□	□	□	□	□	□	110,- 92,44
3YA Verdeck Anthrazit Silbereffekt	□	□	□	□	□	□	300,- 252,10
320 Modellschriftzug – Entfall	□	□	□	□	□	□	-,-

■ Serienausstattung

□ Sonderausstattung

-,- Sonderausstattung ohne Mehr-/Minderpreis

RÄDER.

HIGHLIGHTS.



- 1 17" Leichtmetallräder V-Speiche 778
- 2 18" Leichtmetallräder V-Speiche 780 Bicolor
- 3 19" BMW Individual Leichtmetallräder Doppelspeiche 793 I Bicolor
- 4 19" Leichtmetallräder Y-Speiche 783 Bicolor
- 5 18" Leichtmetallräder Doppelspeiche 782 Bicolor

Abbildungen ähnlich. Irrtümer und Änderungen bleiben vorbehalten.

www.bmw.de/konfigurator

RÄDER.

RÄDER		420i	430i	430i xDrive	420d	430d	M440i	M440i xDrive	M440d xDrive	EUR inkl. 19% MwSt. EUR ohne MwSt.
1S3	17" Leichtmetallräder V-Speiche 778 7,5Jx17 mit Bereifung 225/50	■	■	■	■					
1S5	18" Leichtmetallräder V-Speiche 780 Bicolor 7,5Jx18 mit Bereifung 225/45	□	□	□	□					1.240,- 1.042,02
1S6	18" Leichtmetallräder V-Speiche 780 Bicolor mit Notlaufeigenschaften 7,5Jx18 mit Bereifung 225/45	□	□	□	□					1.240,- 1.042,02
1WG	18" Leichtmetallräder V-Speiche 780 Bicolor mit Mischbereifung 7,5Jx18 mit Bereifung 225/45 vorn 8,5Jx18 mit Bereifung 255/40 hinten Nur in Verbindung M Sportfahrwerk inkl. Variabler Sportlenkung bzw. Adaptives M Fahrwerk inkl. Variabler Sportlenkung	□	□	□	□					1.450,- 1.218,49
1WH	18" Leichtmetallräder V-Speiche 780 Bicolor mit Mischbereifung und Notlaufeigenschaften 7,5Jx18 mit Bereifung 225/45 vorn 8,5Jx18 mit Bereifung 255/40 hinten Nur in Verbindung M Sportfahrwerk inkl. Variabler Sportlenkung bzw. Adaptives M Fahrwerk inkl. Variabler Sportlenkung	□	□	□	□					1.450,- 1.218,49
1UD	18" Leichtmetallräder Doppelspeiche 782 Bicolor 7,5Jx18 mit Bereifung 225/45	□	□	□	□					1.240,- 1.042,02
1UE	18" Leichtmetallräder Doppelspeiche 782 Bicolor mit Notlaufeigenschaften 7,5Jx18 mit Bereifung 225/45	□	□	□	□					1.240,- 1.042,02
1T0	19" Leichtmetallräder Y-Speiche 783 Bicolor mit Mischbereifung und Notlaufeigenschaften* 8Jx19 mit Bereifung 225/40 vorn 8,5Jx19 mit Bereifung 255/35 hinten In Verbindung mit Modell M Sport	□	□	□	□					2.130,- 1.789,92
	In Verbindung mit M Sportpaket Pro	□	□	□	□					1.030,- 865,55
		□	□	□	□					-,-
1PT	19" BMW Individual Leichtmetallräder Doppelspeiche 793 I Bicolor mit Mischbereifung und Notlaufeigenschaften 8Jx19 mit Bereifung 225/40 vorn 8,5Jx19 mit Bereifung 255/35 hinten In Verbindung mit Modell M Sport	□	□	□	□		□	□		2.480,- 2.084,03
	In Verbindung mit M Sportpaket Pro	□	□	□	□					1.030,- 865,55
		□	□	□	□					-,-
ZVC	Reifenpannenset Reifendichtmittelflasche und elektrisch betriebener 12-Volt-Kompressor (zum Anschluss an 12-Volt-Steckdose) Nicht in Verbindung mit Notlaufeigenschaften	□	□	□	□		□	□		50,- 42,02

* Gegen Aufpreis auch mit Sportbereifung (ohne Notlaufeigenschaften) erhältlich.
Die Sportreifen tragen signifikant zur Erhöhung des Verbrauchs und Reduzierung der Reichweite bei.

BLEIBEN SIE IN DER SPUR.

Für die Originalbereifung Ihres BMW mit Erstzulassung ab 01.07.2020 und alle bei BMW erworbenen Komplettäder und Reifen mit Sternmarkierung erhalten Sie automatisch und ohne Zusatzkosten die 36-monatige BMW Reifenversicherung mit bis zu 100 % Kostenersatz im 1. Jahr. Erfahren Sie mehr unter www.bmw.de/reifenversicherung oder bei Ihrem BMW Partner. (Die BMW Reifenversicherung ist ein Produkt der Allianz Versicherungs-AG).

Die Angaben Kraftstoffverbrauch, CO₂-Emissionen und Effizienzklasse gelten in Abhängigkeit von der gewählten Räderkategorie und Sonderausstattung. Den fahrzeugindividuellen Verbrauchswert nach NEFZ und WLTP erhalten Sie im BMW Online-Konfigurator unter www.bmw.de/konfigurator oder bei Ihrem BMW Partner.

■ Serienausstattung

□ Sonderausstattung

-,- Sonderausstattung ohne Mehr-/Minderpreis

INTERIEUR.

HIGHLIGHTS.



1



2



3

- 1 **Nackenwärmer**, enthalten im Open Air Paket
- 2 **BMW Individual Vollederausstattung Merino Tartufo**
- 3 **Interieurleisten Aluminium Mesh-effect mit Akzentleiste Perlglanz Chrom**

INTERIEUR.

INTERIEUR/SITZE/LENKRÄDER

	420i	430i 430i xDrive	420d	430d	M440i M440i xDrive	M440d xDrive	EUR inkl. 19% MwSt. EUR ohne MwSt.
VA ZA BMW Individual erweiterte Lederausstattung Merino – Ausführung der Sitze vorn und hinten inkl. Kopfstützen, Mittelarmlehne, Türspiegel und Armauflagen in Leder Merino – exklusive Prisma-Steppung – Fußmatten mit Keder in Polsterfarbe Nur in Verbindung mit HiFi Lautsprechersystem oder Harman Kardon Surround Sound System	<input type="checkbox"/>	<input type="checkbox"/>	<input type="checkbox"/>	<input type="checkbox"/>	<input type="checkbox"/>	<input type="checkbox"/>	1.150,- 966,39
VB ZB BMW Individual Vollederausstattung Merino – Ausführung der Sitze vorn und hinten inkl. Kopfstützen, Mittelarmlehne, Türspiegel und Armauflagen in Leder Merino – Türbrüstungen sowie Instrumententafel oben in Leder Walknappa Schwarz – Instrumententafel unten in Leder Merino in Polsterfarbe – exklusive Prisma-Steppung – Fußmatten mit Keder in Polsterfarbe Nur in Verbindung mit BMW Individual Instrumententafel lederbezogen, HiFi Lautsprechersystem oder Harman Kardon Surround Sound System	<input type="checkbox"/>	<input type="checkbox"/>	<input type="checkbox"/>	<input type="checkbox"/>	<input type="checkbox"/>	<input type="checkbox"/>	2.900,- 2.436,97
4AT Interieurleisten Schwarz hochglänzend mit Akzentleiste Perlglanz Chrom Nicht in Verbindung mit Modell M Sport	■	■	■	■			
4KL Interieurleisten Aluminium Mesh-effect mit Akzentleiste Perlglanz Chrom	<input type="checkbox"/>	<input type="checkbox"/>	<input type="checkbox"/>	<input type="checkbox"/>			150,- 126,05
In Verbindung mit Modell M Sport	<input type="checkbox"/>	<input type="checkbox"/>	<input type="checkbox"/>	<input type="checkbox"/>	<input type="checkbox"/>	<input type="checkbox"/>	–,-
4KA Interieurleisten Edelholzausführung Eiche Maser offenporig mit Akzentleiste Perlglanz Chrom	<input type="checkbox"/>	<input type="checkbox"/>	<input type="checkbox"/>	<input type="checkbox"/>			300,- 252,10
In Verbindung mit Modell M Sport	<input type="checkbox"/>	<input type="checkbox"/>	<input type="checkbox"/>	<input type="checkbox"/>	<input type="checkbox"/>	<input type="checkbox"/>	150,- 126,05
4KC Interieurleisten Edelholzausführung Esche Graubraun hochglänzend mit Akzentleiste Perlglanz Chrom	<input type="checkbox"/>	<input type="checkbox"/>	<input type="checkbox"/>	<input type="checkbox"/>			300,- 252,10
In Verbindung mit Modell M Sport	<input type="checkbox"/>	<input type="checkbox"/>	<input type="checkbox"/>	<input type="checkbox"/>	<input type="checkbox"/>	<input type="checkbox"/>	150,- 126,05
4MC M Interieurleisten Carbon Fibre mit Akzentleiste Perlglanz Chrom Nur in Verbindung mit Modell M Sport, M440i xDrive und M440d xDrive	<input type="checkbox"/>	<input type="checkbox"/>	<input type="checkbox"/>	<input type="checkbox"/>	<input type="checkbox"/>	<input type="checkbox"/>	550,- 462,18

■ Serienausstattung

□ Sonderausstattung

–,- Sonderausstattung ohne Mehr-/Minderpreis

INTERIEUR.

INTERIEUR/SITZE/LENKRÄDER		420i	430i	430i xDrive	420d	430d	M440i	M440i xDrive	M440d	M440d xDrive	EUR inkl. 19 % MwSt. EUR ohne MwSt.
4ML	BMW Individual Interieurleisten Pianolack Schwarz mit Akzentleiste Perlglanz Chrom	<input type="checkbox"/>	<input type="checkbox"/>	<input type="checkbox"/>	<input type="checkbox"/>	<input type="checkbox"/>	<input type="checkbox"/>	<input type="checkbox"/>	<input type="checkbox"/>	<input type="checkbox"/>	700,- 588,24
	In Verbindung mit Modell M Sport	<input type="checkbox"/>	<input type="checkbox"/>	<input type="checkbox"/>	<input type="checkbox"/>	<input type="checkbox"/>	<input type="checkbox"/>	<input type="checkbox"/>	<input type="checkbox"/>	<input type="checkbox"/>	550,- 462,18
XED	BMW Individual Interieurleisten Aluminiumgewebe hochglänzend mit Akzentleiste Perlglanz Chrom ^[4]	<input type="checkbox"/>	<input type="checkbox"/>	<input type="checkbox"/>	<input type="checkbox"/>	<input type="checkbox"/>	<input type="checkbox"/>	<input type="checkbox"/>	<input type="checkbox"/>	<input type="checkbox"/>	700,- 588,24
	In Verbindung mit Modell M Sport	<input type="checkbox"/>	<input type="checkbox"/>	<input type="checkbox"/>	<input type="checkbox"/>	<input type="checkbox"/>	<input type="checkbox"/>	<input type="checkbox"/>	<input type="checkbox"/>	<input type="checkbox"/>	550,- 462,18
XEU	BMW Individual Edelhölzausführung Finition Schwarz mit Silbereffekt offenporig mit Akzentleiste Perlglanz Chrom	<input type="checkbox"/>	<input type="checkbox"/>	<input type="checkbox"/>	<input type="checkbox"/>	<input type="checkbox"/>	<input type="checkbox"/>	<input type="checkbox"/>	<input type="checkbox"/>	<input type="checkbox"/>	700,- 588,24
	In Verbindung mit Modell M Sport	<input type="checkbox"/>	<input type="checkbox"/>	<input type="checkbox"/>	<input type="checkbox"/>	<input type="checkbox"/>	<input type="checkbox"/>	<input type="checkbox"/>	<input type="checkbox"/>	<input type="checkbox"/>	550,- 462,18
488	Lordosenstütze^[5] elektrisch verstellbar für Fahrersitz	<input type="checkbox"/>	<input type="checkbox"/>	<input type="checkbox"/>	<input type="checkbox"/>	<input type="checkbox"/>	<input type="checkbox"/>	<input type="checkbox"/>	<input type="checkbox"/>	<input type="checkbox"/>	150,- 126,05
	für Fahrer- und Beifahrersitz Nur in Verbindung mit Sitz mit aktiver Sitzbelüftung	<input type="checkbox"/>	<input type="checkbox"/>	<input type="checkbox"/>	<input type="checkbox"/>	<input type="checkbox"/>	<input type="checkbox"/>	<input type="checkbox"/>	<input type="checkbox"/>	<input type="checkbox"/>	250,- 210,08
4FH	Sitz mit aktiver Sitzbelüftung Belüftung durch Ventilatoren von Sitzfläche und Rückenlehne durch die perforierten Sitzbezüge, eigene Sitzgeometrie, Entfall Lehnenbreitenverstellung Nur in Verbindung mit Sitzheizung für Fahrer und Beifahrer und Leder Vernasca MAH7/MAMU oder BMW Individual erweiterte Lederausstattung Merino VAEW/VATQ/ZASW oder BMW Individual Volllederausstattung Merino VBEW/VBTQ/ZBSW	<input type="checkbox"/>	<input type="checkbox"/>	<input type="checkbox"/>	<input type="checkbox"/>	<input type="checkbox"/>	<input type="checkbox"/>	<input type="checkbox"/>	<input type="checkbox"/>	<input type="checkbox"/>	900,- 756,30

INTERIEUR/SITZE/LENKRÄDER

INTERIEUR/SITZE/LENKRÄDER		420i	430i	430i xDrive	420d	430d	M440i	M440i xDrive	M440d	M440d xDrive	EUR inkl. 19 % MwSt. EUR ohne MwSt.
4NH	Nackenwärmer wärmt den Nacken über 3-stufig einstellbaren Luftstrom zur Fahrt mit geöffnetem Verdeck auch bei geringen Außentemperaturen Im Umfang Open Air Paket enthalten	<input type="checkbox"/>	<input type="checkbox"/>	<input type="checkbox"/>	<input type="checkbox"/>	<input type="checkbox"/>	<input type="checkbox"/>	<input type="checkbox"/>	<input type="checkbox"/>	<input type="checkbox"/>	550,- 462,18
710	M Lederlenkrad^[6] Im Umfang Modell M Sport enthalten	<input type="checkbox"/>	<input type="checkbox"/>	<input type="checkbox"/>	<input type="checkbox"/>	<input type="checkbox"/>	<input checked="" type="checkbox"/>	<input checked="" type="checkbox"/>	<input type="checkbox"/>	<input type="checkbox"/>	220,- 184,87
248	Lenkradheizung^[7] erwärmt nach Einschalten in kürzester Zeit den Lenkradkranz auf eine angenehme Temperatur Im Umfang Open Air Paket enthalten	<input type="checkbox"/>	<input type="checkbox"/>	<input type="checkbox"/>	<input type="checkbox"/>	<input type="checkbox"/>	<input type="checkbox"/>	<input type="checkbox"/>	<input type="checkbox"/>	<input type="checkbox"/>	270,- 226,89
4AW	Instrumententafel in Sensatec Instrumententafel Oberteil, Türbrüstungen und Oberteil Seitenverkleidung 2. Sitzreihe in Sensatec Schwarz mit grauer Doppelnaht In Verbindung mit Leder Vernasca MANL blaue Doppelnaht Im Umfang Modell M Sport enthalten Nicht mit BMW Individual Instrumententafel lederbezogen	<input type="checkbox"/>	<input type="checkbox"/>	<input type="checkbox"/>	<input type="checkbox"/>	<input type="checkbox"/>	<input checked="" type="checkbox"/>	<input checked="" type="checkbox"/>	<input type="checkbox"/>	<input type="checkbox"/>	550,- 462,18
4M5	BMW Individual Instrumententafel lederbezogen inkl. Klappfach in der Instrumententafel Fahrerseite, Instrumententafel Oberteil und Türbrüstungen in Walknappa Schwarz, Unterteil in Leder Merino Schwarz Im Umfang BMW Individual Volllederausstattung Merino enthalten Nur in Verbindung mit Leder Vernasca oder BMW Individual Volllederausstattung Merino In Verbindung mit Modell M Sport	<input type="checkbox"/>	<input type="checkbox"/>	<input type="checkbox"/>	<input type="checkbox"/>	<input type="checkbox"/>	<input type="checkbox"/>	<input type="checkbox"/>	<input type="checkbox"/>	<input type="checkbox"/>	1.750,- 1.470,59
		<input type="checkbox"/>	<input type="checkbox"/>	<input type="checkbox"/>	<input type="checkbox"/>	<input type="checkbox"/>	<input type="checkbox"/>	<input type="checkbox"/>	<input type="checkbox"/>	<input type="checkbox"/>	1.200,- 1.008,40
		<input type="checkbox"/>	<input type="checkbox"/>	<input type="checkbox"/>	<input type="checkbox"/>	<input type="checkbox"/>	<input type="checkbox"/>	<input type="checkbox"/>	<input type="checkbox"/>	<input type="checkbox"/>	1.200,- 1.008,40
4U0	Galvanikapplikation für Bedienelemente – Tasten des Multifunktionslenkrades (in Verbindung mit SA710 „M Lederlenkrad“ in Schwarz) – Schaltzentrum Türe Fahrerseite und Beifahrerseite mit Fensterheber – Schalter Fensterheber vorn – Türverriegelungs-Schalter	<input type="checkbox"/>	<input type="checkbox"/>	<input type="checkbox"/>	<input type="checkbox"/>	<input type="checkbox"/>	<input type="checkbox"/>	<input type="checkbox"/>	<input type="checkbox"/>	<input type="checkbox"/>	100,- 84,03
441	Raucherpaket Aschenbecher und Zigarettenanzünder vorn	<input type="checkbox"/>	<input type="checkbox"/>	<input type="checkbox"/>	<input type="checkbox"/>	<input type="checkbox"/>	<input type="checkbox"/>	<input type="checkbox"/>	<input type="checkbox"/>	<input type="checkbox"/>	50,- 42,02



Abbildungen ähnlich. Irrtümer und Änderungen bleiben vorbehalten.

www.bmw.de/konfigurator

■ Serienausstattung

□ Sonderausstattung

–, – Sonderausstattung ohne Mehr-/Minderpreis

AUSSTATTUNGSPAKETE.

HIGHLIGHTS.



1 **BMW Laserlicht**, enthalten im Innovationspaket

2 **Windschutz**, enthalten im Open Air Paket

2 **HiFi Lautsprechersystem**, enthalten im Open Air Paket und M Sportpaket Pro

Abbildungen ähnlich. Irrtümer und Änderungen bleiben vorbehalten.

www.bmw.de/konfigurator

AUSSTATTUNGSPAKETE.

AUSSTATTUNGSPAKETE		420i	430i 430i xDrive	420d	430d	M440i M440i xDrive	M440d xDrive	EUR inkl. 19% MwSt. EUR ohne MwSt.
7R7	Innovationspaket BMW 420i, 430i, 430i xDrive, 420d und 430d – BMW Laserlicht – BMW Selective Beam, der blendfreie Fernlichtassistent von BMW – Driving Assistant – Komfortzugang Nur in Verbindung mit Innen- und Außenspiegelpaket In Verbindung mit Telefonie mit Wireless Charging BMW M440i, M440i xDrive und M440d xDrive – BMW Head-Up Display – BMW Laserlicht – BMW Selective Beam, der blendfreie Fernlichtassistent von BMW – Driving Assistant – Komfortzugang Nur in Verbindung mit Innen- und Außenspiegelpaket In Verbindung mit Telefonie mit Wireless Charging Ausstattungsalternative mit reduziertem Preis: Driving Assistant Professional Nur für M440i, M440i xDrive und M440d xDrive erhältlich	<input type="checkbox"/>	<input type="checkbox"/>	<input type="checkbox"/>	<input type="checkbox"/>	<input type="checkbox"/>	<input type="checkbox"/>	2.670,- 2.243,70
		<input type="checkbox"/>	<input type="checkbox"/>	<input type="checkbox"/>	<input type="checkbox"/>	<input type="checkbox"/>	<input type="checkbox"/>	2.750,- 2.310,92
						<input type="checkbox"/>	<input type="checkbox"/>	3.820,- 3.210,08
						<input type="checkbox"/>	<input type="checkbox"/>	3.900,- 3.277,31
9BK	Open Air Paket – HiFi Lautsprechersystem – Nackenwärmer – Windschutz – Lenkradheizung Nicht in Verbindung mit M Sportpaket Pro Ausstattungsalternative mit reduziertem Preis: Harman Kardon Surround Sound System	<input type="checkbox"/>	<input type="checkbox"/>	<input type="checkbox"/>	<input type="checkbox"/>	<input type="checkbox"/>	<input type="checkbox"/>	1.350,- 1.134,45
33B	M Sportpaket Pro – M Hochglanz Shadow Line mit erweiterten Umfängen – M Leuchten Shadow Line – M Sportbremse, rot hochglänzend – 1" größere M Leichtmetallräder oder BMW Individual Leichtmetallräder* – Sportliche Soundabstimmung im Innenraum bei Fahrmodus Sport/Sport Plus – M Sicherheitsgurte – HiFi Lautsprechersystem Nur in Verbindung mit Modell M Sport Nicht in Verbindung mit Open Air Paket Ausstattungsalternative mit reduziertem Preis: Harman Kardon Surround Sound System, M Sportbremse blau und Sportreifen	<input type="checkbox"/>	<input type="checkbox"/>	<input type="checkbox"/>	<input type="checkbox"/>	<input type="checkbox"/>	<input type="checkbox"/>	2.700,- 2.268,91
71C	M Carbon Exterieurpaket Ausstattungsumfänge in Carbon: – Blenden Air Curtain vorn – Spiegelkappen – Diffusoreinsatz hinten Nur in Verbindung mit Modell M Sport oder M Sportpaket Pro Nicht in Verbindung mit Anhängerkupplung und Spiegelkappen schwarz	<input type="checkbox"/>	<input type="checkbox"/>	<input type="checkbox"/>	<input type="checkbox"/>	<input type="checkbox"/>	<input type="checkbox"/>	2.500,- 2.100,84

* Gegen Aufpreis auch mit Sportbereifung (ohne Notlaufeigenschaften) erhältlich.
Die Sportreifen tragen signifikant zur Erhöhung des Verbrauchs und Reduzierung der Reichweite bei.

■ Serienausstattung

□ Sonderausstattung

–, – Sonderausstattung ohne Mehr-/Minderpreis

FAHRDYNAMIK.

HIGHLIGHTS.



¹ **Schaltwippen am Lenkrad,**
enthalten in 8-Gang Steptronic Sport
Getriebe

² **8-Gang Steptronic Sport Getriebe**

Abbildungen ähnlich. Irrtümer und Änderungen bleiben vorbehalten.

www.bmw.de/konfigurator

FAHRDYNAMIK.

ANTRIEB / FAHRDYNAMIK / FAHRWERK

	420i	430i	430i xDrive	420d	430d	M440i	M440i xDrive	M440d xDrive	EUR inkl. 19% MwSt. EUR ohne MwSt.
2TB 8-Gang Steptronic Sport Getriebe mit elektronischem Wählhebel Schaltwippen am Lenkrad und Launch Control Im Umfang Modell M Sport enthalten	<input type="checkbox"/>	<input type="checkbox"/>	<input type="checkbox"/>	<input type="checkbox"/>	<input type="checkbox"/>	<input checked="" type="checkbox"/>	<input checked="" type="checkbox"/>	<input checked="" type="checkbox"/>	200,- 168,07
704 M Sportfahrwerk inkl. Variabler Sportlenkung straffere Feder-/Dämpferauslegung Im Umfang Modell M Sport enthalten Nur in Verbindung mit 18" Leichtmetallräder V-Speiche 780 mit Mischbereifung (1WH /1WG), 19" BMW Individual Leichtmetallräder Doppelspeiche 793 I (1PT) oder Modell M Sport	<input type="checkbox"/>	<input type="checkbox"/>	<input type="checkbox"/>	<input type="checkbox"/>	<input type="checkbox"/>	<input checked="" type="checkbox"/>	<input checked="" type="checkbox"/>	<input checked="" type="checkbox"/>	620,- 521,01
2VF Adaptives M Fahrwerk inkl. Variabler Sportlenkung Dämpfersteuerung über Fahrerlebnisschalter, deutliche Spreizung zwischen komfortabler und sportlicher Fahrwerksauslegung inkl. Erweiterung des Fahrerlebnisschalters um den Adaptiven Modus	<input type="checkbox"/>	<input type="checkbox"/>	<input type="checkbox"/>	<input type="checkbox"/>	<input type="checkbox"/>	<input type="checkbox"/>	<input type="checkbox"/>	<input type="checkbox"/>	1.200,- 1.008,40
In Verbindung mit Modell M Sport	<input type="checkbox"/>	<input type="checkbox"/>	<input type="checkbox"/>	<input type="checkbox"/>	<input type="checkbox"/>	<input type="checkbox"/>	<input type="checkbox"/>	<input type="checkbox"/>	600,- 504,20
2T4 M Sportdifferenzial die in Abhängigkeit der Fahrsituation stufenlose Sperre des Hinterachsgetriebes verhindert ein Durchdrehen eines einzelnen Hinterrades und stellt somit in allen Fahrsituationen opti- male Traktion bereit	<input type="checkbox"/>	<input type="checkbox"/>	<input type="checkbox"/>	<input type="checkbox"/>	<input type="checkbox"/>	<input checked="" type="checkbox"/>	<input checked="" type="checkbox"/>	<input checked="" type="checkbox"/>	1.400,- 1.176,47

■ Serienausstattung

□ Sonderausstattung

– – Sonderausstattung ohne Mehr-/Minderpreis

ASSISTENZSYSTEME UND KOMFORT.

HIGHLIGHTS.



¹ **Driving Assistant Professional**

² **BMW Laserlicht**, enthalten im Innovationspaket

ASSISTENZSYSTEME UND KOMFORT.

FAHRERASSISTENZSYSTEME

	420i	430i 430i xDrive	420d	430d	M440i M440i xDrive	M440d xDrive	EUR inkl. 19% MwSt. EUR ohne MwSt.
5AL Active Protection Sicherheitspaket zur Einleitung von Schutzmaßnahmen für die Fahrzeuginsassen in drohenden Unfallsituationen, u. a. Gurtstrafung für Fahrer und Beifahrer, Schließen der Scheiben und falls vorhanden, des Glasdachs	<input type="checkbox"/>	<input type="checkbox"/>	<input type="checkbox"/>	<input type="checkbox"/>	<input type="checkbox"/>	<input type="checkbox"/>	350,- 294,12
5AS Driving Assistant kamera- und radarbasiertes Fahrerassistenzsystem bestehend aus: – Spurverlassenswarnung: erkennt Spurmarkierungen ab ca. 70 km/h und warnt per Lenkrad-Vibration vor ungewolltem Verlassen der Fahrspur – Spurwechselwarnung: Überwachung der seitlichen Fahrzeugumgebung, Erkennung von Fahrzeugen im „toten Winkel“ ab ca. 20 km/h bei gewolltem Spurwechsel, haptische Warnung am Lenkrad (Vibration) und optische Anzeige im Außenspiegel – Frontkollisionwarnung mit Bremsengriff: umfasst die Auffahr- und Personenwarnung mit City-Bremsfunktion – Querverkehrswarnung hinten: warnt vor möglichen Kollisionen mit Querverkehr, z. B. beim rückwärts Ausparken, in Verbindung mit Rückfahrkamera zusätzlich Echtbild-Anzeige im Control Display – Prävention Heckkollision: warnt nachfolgenden Verkehr per Warnblinkanlage durch Blinken in doppelter Frequenz bei Erkennung von drohender Heckkollision – Speed Limit Info inkl. Überholverbotsanzeige und Anzeige vorausliegender Geschwindigkeitsbegrenzungen Im Umfang Innovationspaket enthalten Nur in Verbindung mit Innen- und Außenspiegelpaket	<input type="checkbox"/>	<input type="checkbox"/>	<input type="checkbox"/>	<input type="checkbox"/>	<input type="checkbox"/>	<input type="checkbox"/>	900,- 756,30
5AU Driving Assistant Professional (enthält alle Inhalte des Driving Assistant) kamera- und radarbasiertes Fahrerassistenzsystem bestehend aus: – Aktive Geschwindigkeitsregelung mit Stop&Go-Funktion (30 km/h bis 210 km/h) – Automatischer Speed Limit Assist: auf Wunsch werden automatisch die vorausschauend erkannten Geschwindigkeitsbegrenzungen übernommen – Spurhalteassistent mit aktivem Seitenkollisionsschutz: korrigierende Lenkeingriffe im Geschwindigkeitsbereich 70 km/h bis 210 km/h, zum Halten der Spur – Ampelkennung: Erweiterung der Haltefunktion der Aktiven Geschwindigkeitsregelung um Reaktion auf Ampeln bis 80 km/h Nur in Verbindung mit BMW Head-Up Display – Querverkehrswarnung vorn: warnt vor möglichen Kollisionen bei schlecht einsehbaren Verkehrssituationen – Ausweichhilfe: unterstützt in kritischen Auffahrsituationen, wenn ein Ausweichen noch möglich ist. Die Ausweichhilfe ist von 30 km/h bis 160 km/h verfügbar – Kreuzungswarnung mit City-Bremsfunktion: Warnung in Vorfahrtssituationen und bei Stoppschildern, Bremsunterstützung mit optischer/akustischer Warnung inkl. aktivem Bremsengriff bei drohender Kollision mit Querverkehr bis 85 km/h – Falschfahrwarnung: Warnung bei Einfahrverbotsschildern – Nothalteassistent: kann das Fahrzeug im Falle eines med. Notfalls für kurze Zeit führen und zum Stillstand bringen – Lenk- und Spurführungsassistent: unterstützt im Bereich 0 km/h bis 210 km/h durch korrigierende Lenkeingriffe die Spurmitte zu halten und entlastet den Fahrer von Fahraufgaben, insbesondere in Stausituationen sowie in Engstellen auf Autobahnen (z. B. Baustellen) – Rettungsgassenassistent: In einer Stausituation fährt das Fahrzeug automatisch an den Fahrspurrand (innerhalb der Fahrspur) Nur in Verbindung mit Innen- und Außenspiegelpaket Nicht in Verbindung mit Driving Assistant	<input type="checkbox"/>	<input type="checkbox"/>	<input type="checkbox"/>	<input type="checkbox"/>	<input type="checkbox"/>	<input type="checkbox"/>	2.000,- 1.680,67
In Verbindung mit Innovationspaket					<input type="checkbox"/>	<input type="checkbox"/>	1.100,- 924,37

ASSISTENZSYSTEME UND KOMFORT.

FAHRERASSISTENZSYSTEME

	420i	430i 430i xDrive	420d	430d	M440i M440i xDrive	M440d xDrive	EUR inkl. 19 % MwSt. EUR ohne MwSt.
5DM Parking Assistant kamera- und ultraschallbasiertes Parkassistenzsystem bestehend aus: – Parkassistent: erleichtert das Einparken in Längsparklücken und Querparklücken sowie Ausparken aus Parklücken parallel zur Fahrbahn (Lenken, Gasgeben, Bremsen) – Rückfahrkamera: optische Anzeige des hinteren Fahrzeugbereichs im Control Display, Kamera in der Heckklappe, Assistenzfunktionen: Parkhilfslinien, Hindernismarkierung und in Verbindung mit Anhängerkupplung Zoom-Funktion – Active PDC: die Notbremsfunktion Active PDC unterstützt beim rückwärts Einparken (bis zu 5 km/h). Sie reagiert auf kollisionskritische Hindernisse im Heck- und Seitenbereich und vermeidet bzw. minimiert so einen möglichen Schaden – Einparkhilfe Seite: System merkt sich Hindernisse beim Vorbeifahren und zeigt deren Abstand zum Seitenbereich des Fahrzeugs im Control Display an – Rückfahrassistent: speichert in Vorwärtsfahrt die letzten 50 m eines vom Fahrer selbst ausgeführten Einfahrtsweges ab, um diesen Weg auf Fahrerwunsch beim Zurücksetzen wieder abzufahren Nicht in Verbindung mit Parking Assistant Plus	<input type="checkbox"/>	<input type="checkbox"/>	<input type="checkbox"/>	<input type="checkbox"/>	<input type="checkbox"/>	<input type="checkbox"/>	500,- 420,17
5DN Parking Assistant Plus^[3] (enthält alle Inhalte des Parking Assistant) kamera- und ultraschallbasiertes Parkassistenzsystem bestehend aus: – Surround View inkl. Top View, Panorama View und 3D View: Kameras vorn in den Außenspiegeln, 360°-Rundumblick um das Fahrzeug, automatische Aktivierung über Speicherung persönlicher Ortspunkte – Remote 3D View: Übertragung von statischen Bildern vom Fahrzeugumfeld via Mobilfunk auf mobile Endgeräte Nur in Verbindung mit Innen- und Außenspiegelpaket Nicht in Verbindung mit Parking Assistant					<input type="checkbox"/>	<input type="checkbox"/>	1.050,- 882,35

FUNKTIONALITÄT

	420i	430i 430i xDrive	420d	430d	M440i M440i xDrive	M440d xDrive	EUR inkl. 19 % MwSt. EUR ohne MwSt.
536 Standheizung individuelles Temperieren des Fahrgastraums bei kälteren Temperaturen mittels Heizgerät ohne Inbetriebnahme des Motors, vermeiden zugefrorener und beschlagener Scheiben, inkl. Standlüftung bei wärmeren Temperaturen für einen kühleren Innenraum. Aktivierung per BMW Controller oder im Rahmen von BMW ConnectedDrive per Smartphone-App	<input type="checkbox"/>	<input type="checkbox"/>	<input type="checkbox"/>	<input type="checkbox"/>	<input type="checkbox"/>	<input type="checkbox"/>	1.400,- 1.176,47
4UR Ambientes Licht – umfasst 11 vordefinierte, wählbare Lichtdesigns in 6 Farben mit Kontur- und Ambientebeleuchtung in u. a. Instrumententafel, Mittelkonsole vorn, Türverkleidung vorn und hinten, Kartentaschen und Fußraum – Welcome Light Carpet im Ein- und Ausstiegsbereich links und rechts – dynamische Funktion des Konturlichtes für 4 Anwendungsfälle: Welcome, Goodbye, offene Tür und Telefonanruf Im Umfang Modell M Sport enthalten	<input type="checkbox"/>	<input type="checkbox"/>	<input type="checkbox"/>	<input type="checkbox"/>	<input checked="" type="checkbox"/>	<input checked="" type="checkbox"/>	350,- 294,12
5A1 LED-Nebelscheinwerfer Im Umfang Modell M Sport enthalten	<input type="checkbox"/>	<input type="checkbox"/>	<input type="checkbox"/>	<input type="checkbox"/>			170,- 142,86
5AC Fernlichtassistent automatisches Ein- und Ausschalten des Fernlichts Im Umfang Innovationspaket und BMW Laserlicht enthalten	<input type="checkbox"/>	<input type="checkbox"/>	<input type="checkbox"/>	<input type="checkbox"/>	<input type="checkbox"/>	<input type="checkbox"/>	190,- 159,66
5AZ BMW Laserlicht – LED-Abblendlicht – LED-Fernlicht mit Laser-Modul (ab 60 km/h) – Tagfahrlicht „Iconlight“, Fahrtrichtungsanzeiger und Abbiegelicht in LED-Technologie – inkl. Adaptives Kurvenlicht und BMW Selective Beam, der blendfreie Fernlichtassistent von BMW Technischer Umfang: – LED für hohe Lichtmenge und Ausleuchtung in der Breite – Laser-Fernlicht-Modul mit über 500 m Reichweite Inkl. spezifischen Designelementen in Blau sowie exklusivem Schriftzug „BMW Laser“ Im Umfang Innovationspaket enthalten Nur in Verbindung mit Fernlichtassistent	<input type="checkbox"/>	<input type="checkbox"/>	<input type="checkbox"/>	<input type="checkbox"/>	<input type="checkbox"/>	<input type="checkbox"/>	1.700,- 1.428,57
430 Innen- und Außenspiegelpaket Außenspiegel an Fahrerseite automatisch abblendend, Außenspiegel elektrisch anklappbar, Bordsteinautomatik für Beifahrer-Außenspiegel (beim Einlegen des Rückwärtsgangs)	<input type="checkbox"/>	<input type="checkbox"/>	<input type="checkbox"/>	<input type="checkbox"/>	<input type="checkbox"/>	<input type="checkbox"/>	320,- 268,91



3

Abbildungen ähnlich. Irrtümer und Änderungen bleiben vorbehalten.

ASSISTENZSYSTEME UND KOMFORT.

FUNKTIONALITÄT		420i	430i 430i xDrive	420d	430d	M440i M440i xDrive	M440d xDrive	EUR inkl. 19 % MwSt. EUR ohne MwSt.
322	Komfortzugang beinhaltet folgende Funktionen: – schlüsselloser Zugang zum Fahrzeug – Welcome Inszenierung bei Annäherung ans Fahrzeug – automatische Entriegelung bei Annäherung ans Fahrzeug – automatische Verriegelung beim Entfernen vom Fahrzeug – in Verbindung mit Automatischer Heckklappenbetätigung inklusive berührungslosem Öffnen und Schließen der Heckklappe (nicht in Verbindung mit M Carbon Exterieurpaket) – im Nahbereich des Fahrzeugs kann das Verdeck durch langes Betätigen der entsprechenden Öffnungs- oder Schließ Taste auf der Schlüsselfernbedienung geöffnet oder geschlossen werden Im Umfang Innovationspaket enthalten In Verbindung mit Telefonie mit Wireless Charging In Verbindung mit Telefonie mit Wireless Charging zusätzlicher Inhalt BMW Digital Key mit folgenden Funktionen: – Ver- und Entriegeln sowie Starten des Fahrzeugs unter Verwendung eines kompatiblen Smartphones – enthält eine Key Card mit NFC-Technologie – enthält zusätzlich einen digitalen Schlüssel für das Smartphone und die Möglichkeit bis zu 5 weitere Personen einzuladen Voraussetzung ist ein BMW ConnectedDrive Account sowie ein kompatibles Smartphone. Für Kunden mit nicht kompatibelem Smartphone wird eine hochwertige Key Card bereitgestellt. Weitere Informationen zum BMW Digital Key, wie z. B. zur Kompatibilität Ihres Smartphones, finden Sie unter www.bmw.com/digitalkey In Verbindung mit M Carbon Exterieurpaket	<input type="checkbox"/>	<input type="checkbox"/>	<input type="checkbox"/>	<input type="checkbox"/>	<input type="checkbox"/>	<input type="checkbox"/>	550,- 462,18
3AC	Anhängerkupplung⁽⁴⁾ mit elektrisch schwenkbarem Kugelkopf und Anhängerstabilisierungskontrolle	<input type="checkbox"/>	<input type="checkbox"/>	<input type="checkbox"/>	<input type="checkbox"/>	<input type="checkbox"/>	<input type="checkbox"/>	1.100,- 924,37
387	Windschutz⁽⁵⁾ platzsparende Unterbringung hinter der Fondsitzelehne Im Umfang Open Air Paket enthalten	<input type="checkbox"/>	<input type="checkbox"/>	<input type="checkbox"/>	<input type="checkbox"/>	<input type="checkbox"/>	<input type="checkbox"/>	360,- 302,52

Abbildungen ähnlich. Irrtümer und Änderungen bleiben vorbehalten.



4



5

■ Serienausstattung

□ Sonderausstattung

–,– Sonderausstattung ohne Mehr-/Minderpreis

www.bmw.de/konfigurator

UNSERE SERVICE FLATRATE. BMW SERVICE INCLUSIVE.



Keine Gedanken mehr an Kosten für Wartungsarbeiten und Verschleißreparaturen verschwenden: Mit BMW Service Inclusive geht dieser Wunsch in Erfüllung. Sie leisten eine einmalige Zahlung, und damit sind alle inbegriffenen Werkstattleistungen bei Ihrem BMW Service Partner abgedeckt und Sie sind bequem, sicher und stressfrei unterwegs. Unter dem Strich gewinnen Sie so nicht nur Planungssicherheit, sondern sparen auch bares Geld. Sie wollen Ihren BMW leasen? Auch hier haben wir das passende Angebot für Sie. Lassen Sie sich beraten. Mehr unter www.bmw.de/serviceinclusive

BMW FINANCIAL SERVICES.



Sie wünschen sich für Ihren BMW nur noch eines: die perfekte finanzielle Lösung? Eine, die genügend Spielraum auch für andere Wünsche lässt? BMW Financial Services bietet Ihnen maßgeschneiderte Konzepte für Leasing, Finanzierung und Versicherung – individuell abgestimmt auf Ihre Bedürfnisse und Ihr Budget.

Mehr unter www.bmw.de/fs

BMW DRIVING EXPERIENCE.



Für alle, die reine Fahrfreude erleben wollen, bieten wir eine Vielzahl an Trainingsvarianten, in denen Sie Ihr Fahrkönnen individuell ausbauen können. Ganz gleich, für welches Training Sie sich entscheiden, ob Sommer oder Winter, der Fahrspaß ist immer garantiert.

Buchen Sie jetzt Ihr Training unter +49 (0)89 1250 16 444 * oder www.bmw-drivingexperience.com

* zum gültigen Ortstarif

BMW GEWÄHRLEISTUNGS- VERLÄNGERUNGS-PAKETE.



BMW Gewährleistungsverlängerungs-Pakete geben Ihnen die Möglichkeit, Ansprüche auf Mängelbeseitigung auch nach Ablauf des für Ihren BMW gültigen Gewährleistungszeitraums geltend zu machen.

Mehr unter www.bmw.de/gewaehrleistungsverlaengerungs-pakete

BMW WELT.



Ihre Automobilabholung in der BMW Welt in München macht einen großen Tag zu einem unvergesslichen Erlebnis. Erleben Sie die Übergabe Ihres neuen BMW, eingebettet in ein perfekt auf Sie abgestimmtes Rahmenprogramm.

Informieren Sie sich gerne vorab bei Ihrem BMW Partner vor Ort, online unter www.bmw-welt.com/automobilabholung, telefonisch unter 089 1250 160 20 oder schicken Sie uns eine E-Mail an infowelt@bmw-welt.com.

MEIN BMW. VORZÜGE UND SERVICES FÜR SIE.



Profitieren Sie von vielen Vorteilen in unserem MeinBMW Online-Portal:

- exklusive Storys
- nützliche Services
- attraktive Gewinnspiele
- spannende Erlebnisse und Events

Jetzt registrieren: www.MeinBMW.de

CONNECTIVITY.

HIGHLIGHTS.



1 **BMW Head-Up Display**, enthalten im Innovationspaket

2 **Harman Kardon Surround Sound System**

CONNECTIVITY.

NAVIGATION/INFOTAINMENT

	420i	430i	430i xDrive	420d	430d	M440i	M440i xDrive	M440d xDrive	EUR inkl. 19 % MwSt. EUR ohne MwSt.
610 BMW Head-Up Display vollfarbige Projektion von Informationen auf die Windschutzscheibe, Anzeigen sind ausstattungsabhängig, z. B. Navigationshinweise, Geschwindigkeit, Speed Limit Info, Überholverbotsanzeige, Speed Limit Assist, Entertainment und Kommunikation, Informationen und Warnungen der Fahrerassistenzsysteme Im Umfang Innovationspaket enthalten						<input type="checkbox"/>	<input type="checkbox"/>	<input type="checkbox"/>	1.150,- 966,39
676 HiFi Lautsprechersystem 10 Lautsprecher, digitaler Verstärker (205 Watt) Im Umfang Open Air Paket und M Sportpaket Pro enthalten	<input type="checkbox"/>	<input type="checkbox"/>	<input type="checkbox"/>	<input type="checkbox"/>	<input type="checkbox"/>	<input type="checkbox"/>	<input type="checkbox"/>	<input type="checkbox"/>	380,- 319,33
688 Harman Kardon Surround Sound System 12 Lautsprecher, digitaler Verstärker mit individuell einstellbarem Equalizer (408 Watt)	<input type="checkbox"/>	<input type="checkbox"/>	<input type="checkbox"/>	<input type="checkbox"/>	<input type="checkbox"/>	<input type="checkbox"/>	<input type="checkbox"/>	<input type="checkbox"/>	900,- 756,30
In Verbindung mit Open Air Paket	<input type="checkbox"/>	<input type="checkbox"/>	<input type="checkbox"/>	<input type="checkbox"/>	<input type="checkbox"/>	<input type="checkbox"/>	<input type="checkbox"/>	<input type="checkbox"/>	520,- 436,97
In Verbindung mit M Sportpaket Pro	<input type="checkbox"/>	<input type="checkbox"/>	<input type="checkbox"/>	<input type="checkbox"/>	<input type="checkbox"/>	<input type="checkbox"/>	<input type="checkbox"/>	<input type="checkbox"/>	520,- 436,97
6DR BMW Drive Recorder ermöglicht die Aufnahme eines Videos von der Fahrzeugumgebung und das Abspielen dieses Videos auf dem zentralen Informationsdisplay, über USB-Export auch auf dem CE-Device. Wichtige Fahrzeuginformationen, wie z. B. Geschwindigkeit, GPS-Position werden synchron mit dem Video gespeichert Nur in Verbindung mit Parking Assistant Plus						<input type="checkbox"/>	<input type="checkbox"/>	<input type="checkbox"/>	200,- 168,07
6NW Telefonie mit Wireless Charging drahtlose Verbindung des Telefons mit dem Fahrzeug	<input type="checkbox"/>	<input type="checkbox"/>	<input type="checkbox"/>	<input type="checkbox"/>	<input type="checkbox"/>	<input type="checkbox"/>	<input type="checkbox"/>	<input type="checkbox"/>	500,- 420,17
Smartphoneablage vorn vor den Cupholdern mit induktivem Laden gemäß Qi-Standard für geeignete Mobiltelefone (inklusive LED-Ladezustandsanzeige und Handy-Vergessens-Warnung), Verbindung zur Außenantenne möglich, für ausgewählte Smartphones ohne induktive Ladefunktion gemäß Qi-Standard spezielle Ladehüllen über BMW Teile und Zubehör erhältlich									
Erweiterte Funktionalitäten (z. T. abhängig vom Bluetooth-/USB-Gerät) – verbesserte Freisprechfähigkeit für Beifahrer durch ein zweites Mikrofon									

Informationen zu den BMW ConnectedDrive Diensten, die Allgemeinen Geschäfts- und Nutzungsbedingungen BMW ConnectedDrive sowie die rechtlichen Hinweise zum Datenschutz finden Sie unter www.bmw.de/connecteddrive_informationen. Für Fragen können Sie sich auch an die BMW ConnectedDrive Hotline wenden, die telefonisch von **Montag bis Sonntag von 8:00 bis 20:00 Uhr** unter **Tel. +49 89 1250-160 10** sowie per E-Mail unter bmw-connecteddrive@bmw.de zur Verfügung steht.

■ Serienausstattung

□ Sonderausstattung

–, – Sonderausstattung ohne Mehr-/Minderpreis



ORIGINAL BMW ZUBEHÖR.

Intensive Fahrerlebnisse, nochmals gesteigert: Zu einem original BMW passt am besten Original BMW Zubehör. Ob Räder und Reifen, Transport- und Gepäckraumlösungen, Innenraum-Zubehör, Kommunikation, Information und Technik, Ladezubehör oder M Performance Parts – mit Original BMW Zubehör finden Sie genau die individuelle Lösung, mit der Sie Fahrfreude nochmals ganz neu erleben.



RÄDER UND REIFEN.

Mit den Original BMW Komplettträgern erreichen Sie sicher Ihr Ziel und unterstreichen den sportlichen Auftritt Ihres BMW bereits auf den ersten Blick. Was Sie jedoch nicht sofort erkennen: Sie sind passgenau auf Ihren BMW zugeschnitten, durchlaufen aufwendigste Tests mit intensiven Material- und Funktionsprüfungen und wurden in enger Kooperation mit führenden Reifenherstellern entwickelt – individuell abgestimmt auf die Fahrdynamik und Formensprache jedes einzelnen BMW Modells.

TRANSPORT- UND GEPÄCKRAUMLÖSUNGEN.

Das Original BMW Zubehör bietet Ihnen ein breites Spektrum an Transport- und Gepäckraumlösungen. Entsprechend Ihren persönlichen Wünschen und Interessen schaffen Sie damit zusätzlichen Platz, wann und wo immer Sie ihn benötigen. Ob es um Trägersysteme oder um Zubehör für den Gepäckraum geht – Sie können sich jederzeit darauf verlassen, dass das Original BMW Zubehör genau auf Ihren BMW abgestimmt und komfortabel zu nutzen ist.



INNENRAUM-ZUBEHÖR.

Passt perfekt – alle Produkte von Original BMW Zubehör für das Interieur tragen dazu bei, den Innenraum Ihres BMW ganz nach Ihren eigenen Vorstellungen zu gestalten. Neben der hohen Funktionalität des Original BMW Zubehörs entscheiden Sie sich auch immer für attraktives BMW Design sowie eine besonders gute Verarbeitungs- und Materialqualität – und für ein Ambiente, das Sie bei jeder Fahrt aufs Neue begeistert.



KOMMUNIKATION, INFORMATION UND TECHNIK.

Modernste Funktionen und Features für maximale Freiheit und Flexibilität: Das Original BMW Zubehör für Kommunikation, Information und Technik steht Ihnen dabei immer zur Seite. Ganz gleich, ob Sie Wert auf optimale telefonische Erreichbarkeit oder besten Sound legen – das innovative Original BMW Zubehör hat die passende Lösung. Wo Sie auch unterwegs sind, Sie genießen stets eine gute Verbindung und individuelle Unterhaltung.

LADEZUBEHÖR.

Egal, wo und wie Sie Ihren BMW laden möchten – das Original BMW Ladezubehör bietet Ihnen maßgeschneiderte Produkte und Services. Während Ihr BMW privat mit dem BMW Flexible Fast Charger an jeder Steckdose oder noch komfortabler an einer BMW Wallbox von Original BMW Zubehör lädt, steht unterwegs ein weitverzweigtes Netz an öffentlichen Ladepunkten zur Verfügung. Innovative Connected Charging Dienste zeigen beispielsweise Ladestationen im Informationsdisplay Ihres BMW an oder lassen Sie die Vorkonditionierung Ihres Fahrzeugs ganz einfach von Ihrem Smartphone aus starten. Für weitere Ladeprodukte und Dienstleistungen wie Installationsumfänge unseres Drittpartners NewMotion berät Sie Ihr BMW Partner vor Ort.



M PERFORMANCE PARTS.

Mit den M Performance Parts erleben Sie die Motorsport-DNA von BMW auch abseits der Rennstrecke faszinierend intensiv. Eine Vielzahl technischer und optischer Komponenten macht herausragende Technik zu einem sicht- und spürbaren Erlebnis. Exklusive Materialien und erstklassige Qualität garantieren Dynamik in Perfektion. Erleben Sie begeisternde Produkthöchstleistung: individuell, ausdrucksstark und kompromisslos.



Entdecken Sie das gesamte Angebot an Original BMW Zubehör sowie die Produktpalette von BMW M Performance Parts.



TECHNISCHE DATEN.

BMW 4er Cabrio		420i	430i	430i xDrive	420d	430d	M440i	M440i xDrive	M440d xDrive
----------------	--	------	------	-------------	------	------	-------	--------------	--------------

Gewicht									
Leergewicht EG ¹	kg	1765	1790	1840	1850	1955	1925	1965	2055
Zulässiges Gesamtgewicht	kg	2185	2200	2260	2270	2380	2350	2390	2480
Zuladung	kg	495	485	495	495	500	500	500	500
Zulässige ungebremste Anhängelast ²	kg	750	750	750	750	750	750	750	750
Zulässige gebremste Anhängelast bis max. 12% Steigung/max. 8% Steigung ²	kg	1600/1600	1600/1600	1800/1800	1600/1600	1800/1800	1800/1800	1800/1800	1800/1800
Gepäckraumvolumen	l	300–385	300–385	300–385	300–385	300–385	300–385	300–385	300–385

Motor ^{3,4}									
Zylinder/Ventile		4/4	4/4	4/4	4/4	6/4	6/4	6/4	6/4
Hubraum	cm ³	1998	1998	1998	1995	2993	2998	2998	2993
Nennleistung/ Nenn Drehzahl	kW (PS)/ 1/min	135 (184)/ 5000–6500	180 (245)/ 4500–6500	180 (245)/ 4500–6500	140 (190)/ 4000–4000	210 (286)/ 4000–4000	275 (374)/ 5500–6500	275 (374)/ 5500–6500	250 (340)/ 4000–4400
48V Mild-Hybrid-Technologie	kW (PS)	–	–	–	8 (11)	8 (11)	8 (11)	8 (11)	8 (11)
Max. Drehmoment/Drehzahl	Nm/1/min	300/ 1350–4000	400/ 1600–4000	400/ 1600–4000	400/ 1750–2500	650/ 1500–2500	500/ 1900–5000	500/ 1900–5000	700/ 1750–2250

Kraftübertragung									
Antriebsart		Hinterrad	Hinterrad	Allrad	Hinterrad	Hinterrad	Hinterrad	Allrad	Allrad
Seriengetriebe		8-Gang Steptronic	8-Gang Steptronic	8-Gang Steptronic	8-Gang Steptronic	8-Gang Steptronic	8-Gang Steptronic Sport	8-Gang Steptronic Sport	8-Gang Steptronic Sport

Fahrleistung									
Höchstgeschwindigkeit	km/h	236	250 ⁵	250 ⁵	236	250 ⁵	250 ⁵	250 ⁵	250 ⁵
Beschleunigung 0–100 km/h	s	8,2	6,4	6,3	7,6	5,8	5,2	4,9	5,0

Verbrauch ^{3,4} – Alle Motoren erfüllen die Euro 6d Abgasnorm									
Innerorts (NEFZ)	l/100 km	7,4–7,1	–	–	–	–	–	9,3–8,9	–
Außerorts (NEFZ)	l/100 km	5,4–4,9	–	–	–	–	–	6,2–5,8	–
Kombiniert (NEFZ)	l/100 km	6,1–5,7	–	–	–	–	–	7,4–6,9	–
Kombiniert (WLTP)	l/100 km	7,4–6,7	7,7–6,9	8,0–7,3	5,6–4,9	6,0–5,3	8,4–7,7	8,4–7,8	6,6–6,0
CO ₂ -Emissionen kombiniert (NEFZ)	g/km	140–131	–	–	–	–	–	169–159	–
CO ₂ -Emissionen kombiniert (WLTP)	g/km	170–152	176–158	183–166	146–128	156–139	190–175	192–177	172–157
Effizienzklasse (NEFZ)		A	–	–	–	–	–	B	–
Tankinhalt, ca.	l	59	59	59	59	59	59	59	59

Räder/Reifen									
Reifendimension		225/50 R17 98 Y XL 225/50 R17 98 Y XL	225/50 R17 98 Y XL 225/50 R17 98 Y XL	225/50 R17 98 Y XL 225/50 R17 98 Y XL	225/50 R17 98 Y XL 225/50 R17 98 Y XL	225/50 R17 98 Y XL 225/50 R17 98 Y XL	225/45 R18 95 Y XL 255/40 R18 99 Y XL	225/45 R18 95 Y XL 255/40 R18 99 Y XL	225/45 R18 95 Y XL 255/40 R18 99 Y XL
Raddimension		7,5Jx17	7,5Jx17	7,5Jx17	7,5Jx17	7,5Jx17	7,5Jx18 8,5Jx18	7,5Jx18 8,5Jx18	7,5Jx18 8,5Jx18
Material		Leichtmetall	Leichtmetall	Leichtmetall	Leichtmetall	Leichtmetall	Leichtmetall	Leichtmetall	Leichtmetall

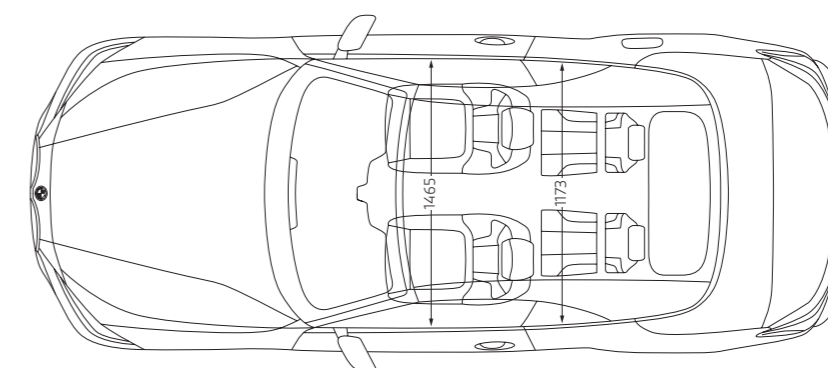
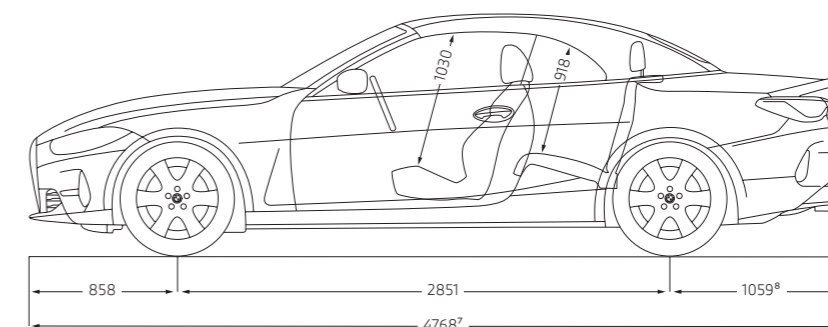
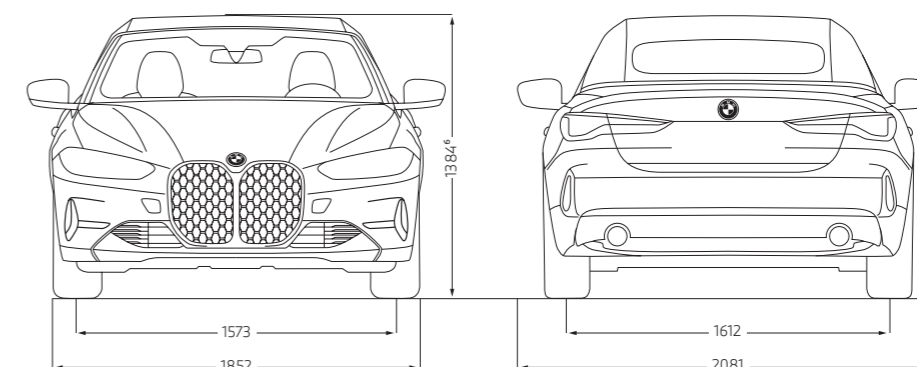

¹ Das EG-Leergewicht bezieht sich auf ein Fahrzeug mit serienmäßiger Ausstattung und beinhaltet keine Sonderausstattungen. Im Leergewicht sind 90 % Tankfüllung sowie 75 kg für den Fahrer berücksichtigt. Optionale Ausstattungen können das Gewicht des Fahrzeugs, die Nutzlast sowie bei Einfluss auf die Aerodynamik die Höchstgeschwindigkeit verändern.

² Das tatsächliche Gesamtgewicht des Anhängers darf die maximal zulässige Anhängelast unter Berücksichtigung der maximal zulässigen Stützlast (75 kg) nicht übersteigen.

³ Angaben zu Leistung für Benzinmotoren beziehen sich auf den Betrieb mit Kraftstoff. Angaben zu Verbrauch beziehen sich auf den Betrieb mit Referenzkraftstoff gemäß VO (EU) 715/2007. Kraftstoffqualitäten bleifrei ROZ 91 und höher mit einem maximalen Ethanol-Anteil von 10 % (E10) sind zulässig. BMW empfiehlt die Verwendung von Superbenzin bleifrei ROZ 95.

⁴ Offizielle Angaben zu Kraftstoffverbrauch und CO₂-Emissionen wurden nach dem vorgeschriebenen Messverfahren ermittelt und entsprechen der VO (EU) 715/2007 in der jeweils geltenden Fassung. Angaben im NEFZ berücksichtigen bei Spannbreiten Unterschiede in der gewählten Rad- und Reifengröße, im WLTP jeglicher Sonderausstattung. Für die Bemessung von Steuern und anderen fahrzeugbezogenen Abgaben, die (auch) auf den CO₂-Ausstoß abstellen sowie ggf. für die Zwecke von fahrzeugspezifischen Förderungen, werden WLTP-Werte verwendet. Aufgeführte NEFZ-Werte wurden ggf. auf Basis des neuen WLTP-Messverfahrens ermittelt und zur Vergleichbarkeit auf das NEFZ-Messverfahren zurückgerechnet. Für seit 01.01.2021 neu typgeprüfte Fahrzeuge existieren die offiziellen Angaben nur nach WLTP. Weitere Informationen zu den Messverfahren WLTP und NEFZ finden Sie unter www.bmw.de/wltp.

⁵ Elektronisch abgeregelt.

⁶ BMW 430i xDrive: 1391 mm, M440i xDrive und M440d xDrive: 1394 mm.

⁷ BMW M440i, M440i xDrive und M440d xDrive: 4770 mm.

⁸ BMW M440i, M440i xDrive und M440d xDrive: 1061 mm.

Weitere Informationen zum offiziellen Kraftstoffverbrauch und den offiziellen spezifischen CO₂-Emissionen neuer Personenkraftwagen können dem „Leitfaden über den Kraftstoffverbrauch, die CO₂-Emissionen und den Stromverbrauch neuer Personenkraftwagen“ entnommen werden, der an allen Verkaufsstellen, bei der Deutschen Automobil Treuhand GmbH (DAT), Hellmuth-Hirth-Str. 1, 73760 Ostfildern-Scharnhausen und unter www.dat.de/co2/ unentgeltlich erhältlich ist.

Die Angaben Kraftstoffverbrauch, CO₂-Emissionen und Effizienzklasse gelten in Abhängigkeit von der gewählten Räderkategorie und Sonderausstattung. Den fahrzeugindividuellen Verbrauchswert nach NEFZ und WLTP erhalten Sie im BMW Online-Konfigurator unter www.bmw.de/konfigurator oder bei Ihrem BMW Partner.

Die technischen Daten, Verbrauchswerte und Anhängelasten beziehen sich nur auf ein Fahrzeug mit ab Werk verbauter Serien- und Sonderausstattung. Nachträglich verbaute Zubehör- bzw. Anbauteile sind nicht berücksichtigt.



BMW SERVICE INCLUSIVE: FÜR ALLE, DIE WEITER DENKEN – BIS ZU 120.000 KILOMETER.

EINMAL ABSCHLIESSEN
UND LANGFRISTIG SPAREN.

BMW Service

Einfach sicher, einfach flexibel und einfach clever: Mit BMW Service Inclusive haben Sie Anspruch auf alle im jeweiligen Paket eingeschlossenen Serviceleistungen. Sie zahlen dabei nur einmal und haben die Wahl zwischen zwei Leistungsumfängen: BMW Service Inclusive umfasst alle regulären Wartungsarbeiten, BMW Service Inclusive Plus zusätzlich die wichtigsten Verschleißreparaturen. Mehr Informationen bei Ihrem BMW Service Partner oder unter www.bmw.de/serviceinclusive