

THE NEW

X3



JANUAR 2022



**Highlights**

- Design Exterieur und Interieur
- Konnektivität und Assistenzsysteme
- Fahrdynamik
- X3 xDrive30i
- X3 M40i und M40d
- X3 M Competition

Fahrzeugpreise & Modelle

- Fahrzeugpreise
- Basisvariante
- X3 xDrive30e
- M Sportpaket

Ausstattungen

- Ausstattungs-Highlights
- Räder und Reifen
- Farbwelt Exterieur
- Farbwelt Interieur
- Sonderausstattungen
- Original BMW Zubehör

Technische Werte & Services

- Technische Werte
- BMW Service

Ausgabe 3, 08.12.2021

Weitere Informationen sowie den Konfigurator des BMW X3 finden Sie online unter www.bmw.de/X3

Weitere Informationen erhalten Sie unter www.bmw.de und über unsere BMW Kundenbetreuung Montag bis Sonntag von 8.00 – 20.00 Uhr, Telefon 089 1250 160 00, E-Mail: kundenbetreuung@bmw.de

BMW X3 xDrive30e:

21* BMW Individual Leichtmetallräder V-Speiche 726 l mit Mischbereifung und Nattaufeigenschaften, Außenfarbe in Sophistograu Brillanteffekt, Sportsitze in Sensatec perforiert | Cognac, Interieurleiste in Edeldholz Ausführung Esche Stamm offenporig mit Akzentleiste Perlglanz Chrom.

Die angegebenen Preise gelten für die in Deutschland angebotenen Modellausführungen. Alle dargestellten Preise verstehen sich als unverbindliche Preisempfehlung der BMW AG ab Werk ohne Überführungskosten.

Änderungen von Konstruktionen und Ausstattungen vorbehalten. Über den detaillierten Umfang der Sonderausstattungen und über weitere individuelle Ausstattungsmöglichkeiten (BMW Individual) informiert Sie gerne Ihr BMW Partner. Die technischen Daten, Verbrauchswerte und Anhängelasten beziehen sich auf ein Fahrzeug mit ab Werk verbauter Serien- und Sonderausstattung. Nachträglich verbaute Zubehör- bzw. Anbautteile sind nicht berücksichtigt.

FREUDE VORAUS.



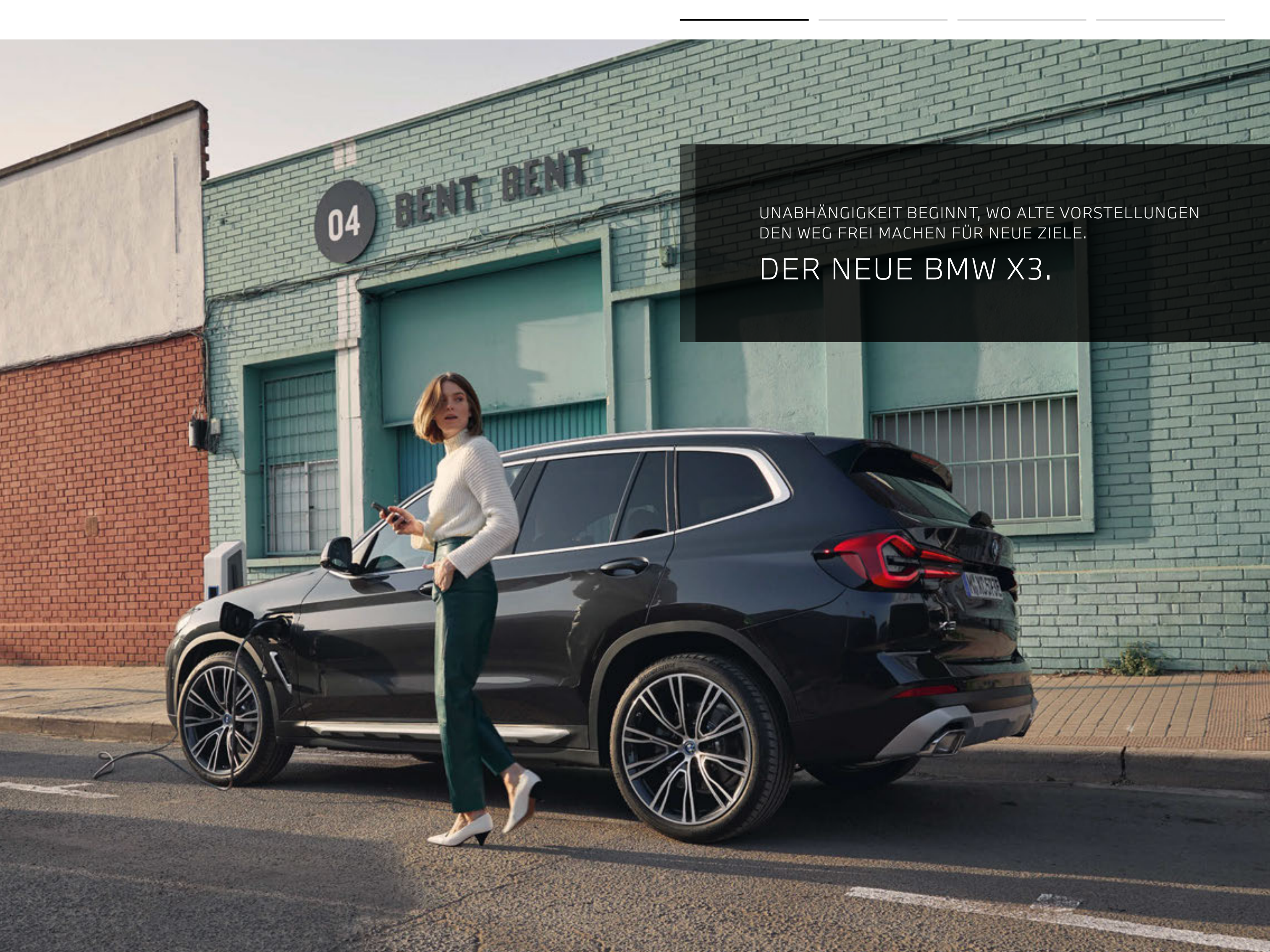

UNABHÄNGIGKEIT BEGINNT, WO ALTE VORSTELLUNGEN
DEN WEG FREI MACHEN FÜR NEUE ZIELE.

DER NEUE BMW X3.

LÄUFT DEM TREND NICHT HINTERHER. SONDERN FÄHRT IHM VORAUSS.

Durch sportlich-straffe Flächen und ikonische Highlights im Exterieur sowie eine unnachahmliche Verbindung aus

Athletik und Komfort im Interieur zeigt der neue BMW X3, wohin die Reise geht – und ist souverän der Erste am Ziel.

KLARE ANSAGE: DIE FRONT.

Schon von vorn werden die dynamische Präsenz und der typisch fokussierte Ausdruck des neuen BMW X3 aufregend offensichtlich. Straffe, großzügige Flächen in Wagenfarbe spannen sich kraftvoll um die zentrale Ikone – die BMW Doppelniere. Gleichzeitig erzeugen klassische X Elemente ein unnachahmliches Freiheitsgefühl, das durch sportliche Details nochmals intensiviert wird. Eben ein Charakter, dem man die Lust aufs tägliche Abenteuer sofort ansieht – der neue BMW X3.



■ Besonders **flache Scheinwerfer** intensivieren den markanten Blick des neuen BMW X3 nach vorn auf die Straße. Mit Voll-LED-Technologie oder optionalem BMW Laserlicht ausgestattet, stellen sie eine optimale Ausleuchtung der Fahrbahn sicher.

■ Attraktive Ikone: Die große **BMW Doppelniere** wird durch einen einteiligen Rahmen eingefasst. Ihre nach oben markant eckige Ausführung lässt deutlich das anziehende Selbstbewusstsein erkennen, das den neuen BMW X3 auszeichnet.



■ Serienausstattung □ Sonderausstattung

Die Verfügbarkeit einiger Ausstattungen, Funktionen und digitaler Dienste ist abhängig von Motorvarianten oder zusätzlichen Sonderausstattungen. Detaillierte Informationen

zu Verfügbarkeiten, Laufzeiten und Kosten erhalten Sie bei Ihrem BMW Partner vor Ort. Abbildungen ähnlich. Irrtümer und Änderungen bleiben vorbehalten.



SPORTLICHKEIT TRIFFT SOLIDITÄT: DIE SEITENANSICHT.

Perfekt ausbalanciert zeigen sich von der Seite alle Qualitäten, die den neuen BMW X3 so faszinierend wirken lassen. Straffe, große Flächen lassen die typischen Proportionen eines BMW X besonders ausdrucksstark hervortreten. Seine dynamische Silhouette weckt schon auf den ersten Blick Vorfreude auf das bevorstehende euphorisierende Fahrerlebnis.



■ Die **Voll-LED-Heckleuchten** lassen die Heckansicht des neuen BMW X3 noch präziser wirken. Die ausgeprägt dreidimensionale Modellierung der roten Bereiche mit integrierten Blinkern unterstreicht die Präsenz des Hecks zusätzlich.

Breit und selbstbewusst steht der neue BMW X3 auf der Straße. Eine betont horizontale Linienführung verstärkt diesen Eindruck noch. Auch der Unterfahrschutz unterstreicht die modern-reduzierte Formensprache aus dieser Perspektive: Er rahmt in einer dreidimensionalen Anmutung Freiform-Endrohrblenden ein und verleiht dem neuen BMW X3 einen klaren Abschluss zur Straße hin.

KRAFTVOLLER ABSCHLUSS: DAS HECK.



■ Serienausstattung □ Sonderausstattung

Die Verfügbarkeit einiger Ausstattungen, Funktionen und digitaler Dienste ist abhängig von Motorvarianten oder zusätzlichen Sonderausstattungen. Detaillierte Informationen

zu Verfügbarkeiten, Laufzeiten und Kosten erhalten Sie bei Ihrem BMW Partner vor Ort. Abbildungen ähnlich. Irrtümer und Änderungen bleiben vorbehalten.

Spürbare Sportlichkeit, kombiniert mit klarer Fahrerorientierung und moderner Eleganz – im neuen BMW X3 nehmen Sie Platz und genießen sofort das angenehme Gefühl voller Kontrolle und Übersicht. Großflächig gestaltete Dekore und klar strukturierte Bedien- und Informationselemente lassen den Puls steigen, sobald Sie Ihren komfortablen Platz in der Mitte des Geschehens eingenommen haben.

■ Immer beste Plätze: Die **Sportsitze** im neuen BMW X3 sind mit der neuesten Generation Sensatec bezogen. Dessen verfeinerte Struktur erzeugt eine äußerst angenehme Haptik, während die Perforation des Materials für ideales Sitzklima sorgt – selbst dann, wenn das aufregende Fahrerlebnis den Herzschlag in die Höhe treibt.

□ Das zentrale Bedienelement mit integrierter **Klimabedieneinheit** fügt sich harmonisch in die Mittelkonsole ein, auf der ein **12,3" großes Informationsdisplay** für perfekten Überblick sorgt – serienmäßig misst es 10,25". Hochwertige Galvanik-elemente, etwa um die Frischluftausströmer, setzen elegante Highlights und betonen die sportlich-horizontale Linienführung im Interieur.

PRÄZISE ATHLETIK: DAS INTERIEUR.



FREIHEIT BEGINNT MIT VERNETZUNG.

Lassen Sie alles hinter sich zurück – aber bleiben Sie verbunden mit allem, was Ihnen wichtig ist: Im neuen BMW X3 sorgen umfassende Konnektivitäts- und Infotainmentfunktionen dafür, dass Sie Ihr digitales

Leben einfach nahtlos mit ins Fahrzeug nehmen können und jederzeit die Unterstützung erhalten, die Sie benötigen – ganz gleich, wohin Ihr Weg Sie führt.



■ Immer intelligent an Ihrer Seite: Der **BMW Intelligent Personal Assistant** kennt nicht nur die Antwort auf jede Frage zum neuen BMW X3, sondern lässt sich durch seine erweiterte Sprachfunktion auch besonders intuitiv bedienen und sorgt dafür, dass Sie sich im neuen BMW X3 vom ersten Moment an absolut wohlfühlen.

Die nahtlose Verbindung zu Ihrem neuen BMW X3, einfach auf Ihrem Smartphone – die **My BMW App**¹ vernetzt Sie mit Ihrem Fahrzeug und ist Ihr persönlicher Mobilitätsassistent. Behalten Sie den Überblick über Ihr Fahrzeug und nutzen Sie zahlreiche innovative digitale Funktionen – komfortabel, intuitiv und mobil, eben genau richtig für die Abenteuer des Alltags.

□ Im **BMW Live Cockpit Professional** laufen alle Fäden zusammen. Dieser innovative Anzeigenverbund besteht aus einem hochauflösenden 12,3" Central Information Display sowie einem volldigitalen 12,3" Instrumentendisplay und lässt sich ganz intuitiv, zum Beispiel per Sprache oder BMW Controller, bedienen.

■ Im neuen BMW X3 genießen Sie sogar **Amazon Alexa**^{2,3}, ganz wie zu Hause. Der Sprachassistent ist nahtlos in Ihrem Fahrzeug integriert, sodass Sie Ihr digitales Leben einfach unterwegs weiterführen können.

■ Serienausstattung □ Sonderausstattung

¹ Voraussetzung ist die Ausstattung ConnectedDrive Services und ein kompatibles Smartphone. Der Funktionsumfang ist abhängig von den auf dem Smartphone installierten Apps.

² Für die Integration von Amazon Alexa Car Integration wird u. a. ein Amazon-Konto benötigt.
³ Amazon, Alexa und alle zugehörigen Logos sind Warenzeichen der Amazon.com, Inc. oder ihrer verbundenen Unternehmen.

Die Verfügbarkeit einiger Ausstattungen, Funktionen und digitaler Dienste ist abhängig von Motorvarianten oder zusätzlichen Sonderausstattungen. Detaillierte Informationen

zu Verfügbarkeiten, Laufzeiten und Kosten erhalten Sie bei Ihrem BMW Partner vor Ort. Abbildungen ähnlich. Irrtümer und Änderungen bleiben vorbehalten.



VORWÄRTSDRANG: GRENZENLOS.

Begeistert bei jeder Beschleunigung von Neuem: Der neue BMW X3 beeindruckt mit absoluter Fahrfreude ab dem ersten Meter. Präzises Einlenkverhalten, souveräne Kraftentfaltung und euphorisierende Agilität

vereinigen sich zu einem BMW typischen Fahrverhalten, das auch durch seine einzigartige Effizienz zum ultimativen Fahrspaßerlebnis wird – unabhängig davon, welchen Weg Sie wählen.

■ Ganz gleich, was der Alltag für Sie bereithält – der Allradantrieb **BMW xDrive** verbindet besonders effektiv die Vorteile Traktion, Spurstabilität und Fahrsicherheit mit der BMW typischen Dynamik.

□ Störende Fahrzeugbewegungen werden mit dem **Adaptiven Fahrwerk** auf ein Minimum reduziert, indem sich die Stoßdämpfer an jede Straßensituation automatisch anpassen.

□ Noch höhere Agilität in allen Fahrsituationen: Durch eine bedarfsgerechte Kraftverteilung an den Hinterrädern steigert die **Performance Control** vor allem in Kurven nochmals spürbar die Fahrdynamik des neuen BMW X3.

■ Serienausstattung □ Sonderausstattung

Die Verfügbarkeit einiger Ausstattungen, Funktionen und digitaler Dienste ist abhängig von Motorvarianten oder zusätzlichen Sonderausstattungen. Detaillierte Informationen

zu Verfügbarkeiten, Laufzeiten und Kosten erhalten Sie bei Ihrem BMW Partner vor Ort. Abbildungen ähnlich. Irrtümer und Änderungen bleiben vorbehalten.

ANTRIEB ABSOLUTER
HOCHGEFÜHLE.

DER NEUE BMW X3 xDRIVE30i
MIT M SPORTPAKET.



T H E
X3 M40i
X3 M40i
X3 M40i
X3 M40i

T H E
X3 M40d
X3 M40d
X3 M40d
X3 M40d



STELLT KEINE FRAGEN.
ABER BEANTWORTET
SIE ALLE.

Hier abgebildet in der Sonderlackierung BMW Individual Malachitgrün metallic.
Die Verfügbarkeit einiger Ausstattungen, Funktionen und digitaler Dienste ist abhängig von Motorvarianten oder zusätzlichen Sonderausstattungen.
Detaillierte Informationen zu Verfügbarkeiten, Laufzeiten und Kosten erhalten Sie bei Ihrem BMW Partner vor Ort. Abbildungen ähnlich. Irrtümer und
Änderungen bleiben vorbehalten.



THE
X3 M
X3 M
X3 M
COMPETITION

JEDER METER
EIN MEILENSTEIN.

Hier abgebildet in M Marina Bay Blau metallic.
Die Verfügbarkeit einiger Ausstattungen, Funktionen und digitaler Dienste ist abhängig von Motorvarianten oder zusätzlichen Sonderausstattungen.
Detaillierte Informationen zu Verfügbarkeiten, Laufzeiten und Kosten erhalten Sie bei Ihrem BMW Partner vor Ort. Abbildungen ähnlich. Irrtümer und Änderungen bleiben vorbehalten.





FAHRZEUGPREISE & MODELLE

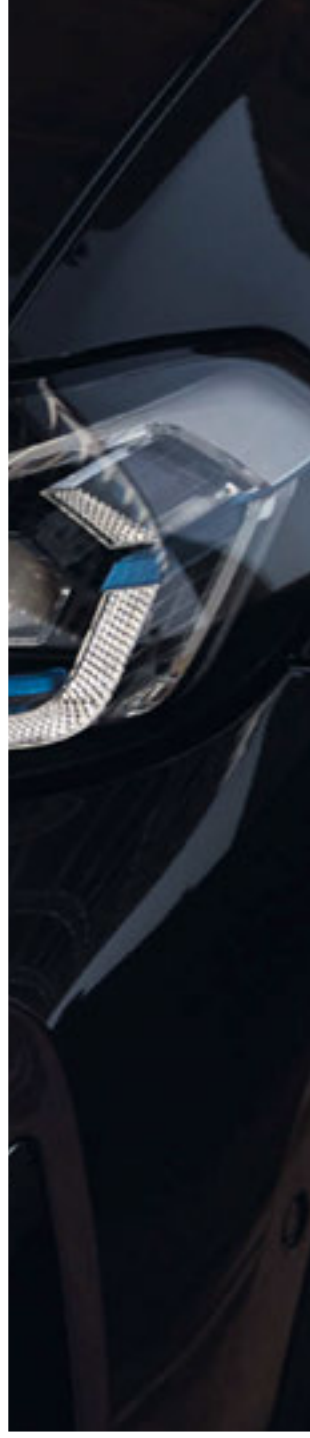
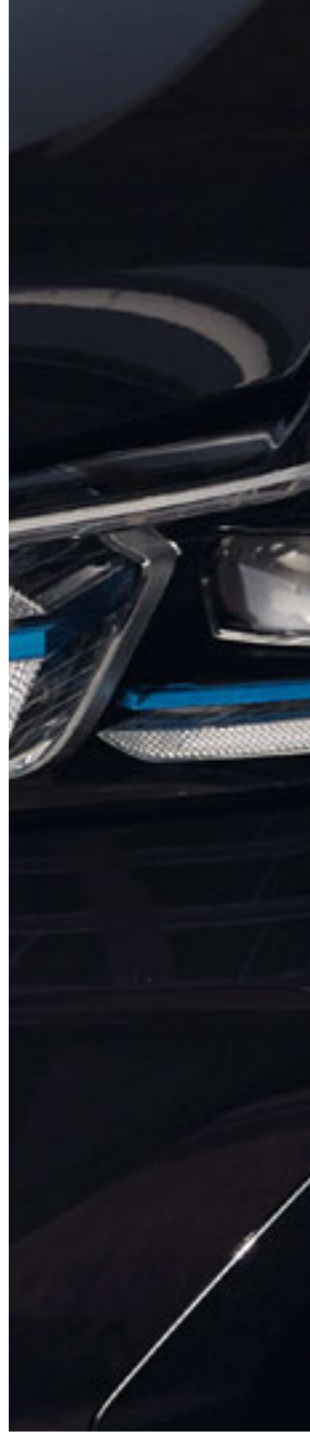

FAHRZEUGPREISE.

BMW PLUG-IN-HYBRID	
	X3 xDrive30e⁴
Getriebe	8-Gang Steptronic
Zylinder/Hubraum, Anzahl/cm ³	4/1.998
Systemleistung ¹ , kW (PS)	215 (292)
Verbrauch gewichtet kombiniert (WLTP), l/100 km	2,6 – 2,0
CO ₂ -Emissionen gewichtet kombiniert (WLTP), l/100 km	59 – 45
BASISVARIANTE	60.300,- [50.672,27]

BENZINER

	X3 xDrive20i	X3 xDrive30i
Getriebe	8-Gang Steptronic	8-Gang Steptronic
Zylinder/Hubraum, Anzahl/cm ³	4/1.998	4/1.998
Nennleistung, kW (PS) mit 48 V Mild-Hybrid-Technologie ² kW (PS)	135 (184) +8 (11)	180 (245) +8 (11)
Verbrauch kombiniert (WLTP), l/100 km	8,4 – 7,6	8,5 – 7,6
CO ₂ -Emissionen kombiniert (WLTP), l/100 km	192 – 172	194 – 173
BASISVARIANTE	51.400,- [43.193,28]	58.500,- [49.159,66]

DIESEL

	X3 xDrive20d	X3 xDrive30d
Getriebe	8-Gang Steptronic	8-Gang Steptronic
Zylinder/Hubraum, Anzahl/cm ³	4/1.995	6/2.993
Nennleistung, kW (PS) mit 48 V Mild-Hybrid-Technologie ² kW (PS)	140 (190) +8 (11)	210 (286) +8 (11)
Verbrauch kombiniert (WLTP), l/100 km	6,5 – 5,8	7,0 – 6,2
CO ₂ -Emissionen kombiniert (WLTP), l/100 km	171 – 151	183 – 162
BASISVARIANTE	54.000,- [45.378,15]	61.100,- [51.344,54]

EUR inkl. 19 % MwSt. [EUR ohne MwSt.]

Dargestellt sind Fahrzeugpreise in **EUR inkl. 19 % MwSt.** [EUR ohne MwSt.] als unverbindliche Preisempfehlung ab Werk ohne Überführungskosten. Die aufgeführten BMW Modelle erfüllen die Euro 6d Abgasnorm. Nähere Informationen hierzu erhalten Sie im Abschnitt TECHNISCHE WERTE.

BMW xDrive – das intelligente Allradsystem von BMW

Offizielle Angaben zu Kraftstoffverbrauch, CO₂-Emissionen, Stromverbrauch und elektrischer Reichweite wurden nach dem vorgeschriebenen Messverfahren ermittelt und entsprechen der VO (EU) 715/2007 in der jeweils geltenden Fassung. WLTP-Angaben berücksichtigen bei Spannbreiten jegliche Sonderausstattung (in diesem Fall des deutschen Marktes). Für seit 01.01.2021 neu typgeprüfte Fahrzeuge existieren die offiziellen Angaben nur noch nach WLTP. Weitere Informationen zu den Messverfahren NEFZ und WLTP finden Sie unter www.bmw.com/wltp

BMW iX3

Getriebe	1-Stufen Getriebe
Motor	E-Motor
Peakleistung, kW (PS)	210 (286)
Verbrauch kombiniert (WLTP), kWh/100 km	18,9 – 18,5
CO ₂ -Emissionen ³ gewichtet kombiniert (WLTP), l/100 km	–
iX3 Modell Inspiring	67.300,- [56.554,62]
iX3 Modell Impressive	72.400,- [60.840,34,-]

Weitere Informationen zu den BMW iX3 Automobilen finden Sie **in der separaten BMW iX3 Preisliste** oder online unter www.bmw.de/iX3

BMW M AUTOMOBILE

	X3 M40i	X3 M40d	X3 M Competition
Getriebe	8-Gang Steptronic Sport	8-Gang Steptronic Sport	8-Gang M Steptronic
Zylinder/Hubraum, Anzahl/cm ³	6/2.998	6/2.993	6/2.993
Nennleistung, kW (PS) mit 48 V Mild-Hybrid-Technologie ² kW (PS)	265 (360) +8 (11)	250 (340) +8 (11)	375 (510) –
Verbrauch kombiniert (WLTP), l/100 km	9,5 – 8,8	7,3 – 6,6	11,0 – 10,8
CO ₂ -Emissionen kombiniert (WLTP), l/100 km	216 – 199	192 – 173	250 – 246
	73.400,- [61.680,67]	74.000,- [62.184,87]	98.200,- [82.521,01]

Weitere Informationen zu den BMW X3 M Automobilen finden Sie **in der separaten BMW X3 M & X4 M Automobile Preisliste** oder online unter www.bmw.de/X3M

EUR inkl. 19 % MwSt. [EUR ohne MwSt.]

¹ Plug-in-Hybrid (Benziner) Systemleistung: 135 kW (184 PS) verbrennungsmotorischer Antrieb, bis zu 80 kW (109 PS) elektrischer Antrieb.

² Die 48 Volt Mild-Hybrid-Technologie dient der noch effizienteren Bremsenergieerückgewinnung und entlastet sowie unterstützt den Verbrennungsmotor bei Beschleunigung temporär mit elektrischer Antriebsleistung. Dadurch reduzieren sich Verbrauch und Emissionen, z. B. mit der Motor-aus-Segelfunktion, während gleichzeitig ein Dynamikvorteil durch den zusätzlichen E-Motor entsteht. Mit der Mild-Hybrid-Technologie wird die Auto Start Stopp Funktion schneller und komfortabler.

³ CO₂-Emissionen, die durch die Produktion und Bereitstellung des Kraftstoffes bzw. anderer Energieträger entstehen, wurden bei der Ermittlung der CO₂-Emission nicht berücksichtigt.

⁴ Der rein elektrische Antrieb dieses Plug-in-Hybrid steht bei Temperaturen unter 0 Grad Celsius erst nach einigen Kilometern zur Verfügung, wenn sich die Batterie auf den betriebsfähigen Zustand erwärmt hat.

Weitere Informationen zum offiziellen Kraftstoffverbrauch und den offiziellen spezifischen CO₂-Emissionen neuer Personenkraftwagen können dem „Leitfaden über den Kraftstoffverbrauch, die CO₂-Emissionen und den Stromverbrauch neuer Personenkraftwagen“ entnommen werden, der an allen Verkaufsstellen, bei der Deutschen Automobil Treuhand GmbH (DAT), Helimuth-Hirth-Str. 1, 73760 Ostfildern-Scharnhausen, und unter www.dat.de/angebote/verlagsprodukte/leitfaden-kraftstoffverbrauch.html unentgeltlich erhältlich ist.

BASISVARIANTE.



BMW X3 xDrive20d □ Phytonicblau metallic □ 19" Leichtmetallräder Y-Speiche 693



■ Die anpassbaren Sportsitze für Fahrer und Beifahrer zeichnen sich durch zahlreiche manuelle Einstellmöglichkeiten aus, darunter die Sitzlänge plus die Lehnenneigung. Dank höherer Sitz- und Lehnenwangen sowie ausgeprägter Seitengewangen bieten sie exzellente Ergonomie und hohen Seitenhalt.
■ Polster Sensotec perforiert Schwarz (KHSW)



■ Das schwarze Sport-Lederlenkrad mit drei Speichen verfügt über eine Dekorblende in Chrom. Ein dicker Lenkradkranz und ausgeformte Daumenauflagen bieten eine besonders angenehme und griffige Haptik.
□ BMW Live Cockpit Professional



■ 18" Leichtmetallräder V-Speiche 618 Reflexsilber



□ 20" Leichtmetallräder Y-Speiche 695 Bicolor Orbitgrau

AUSGEWÄHLTE SERIENAUSSTATTUNGEN.

EXTERIEUR

Modellschriftzug

Endrohrblenden, sichtbar

Auspuffendrohre mit Freiformblenden in Chrom, links und rechts

Lackierung Schwarz Uni

18" Leichtmetallräder V-Speiche 618

7Jx18 mit Bereifung 225/60 R18
Reflexsilber

Zierleiste Seitenrahmen und Fensterschachtabdeckung in Aluminium satiniert

Dachreling Aluminium satiniert

INTERIEUR

Polsterung Sensatec perforiert

Interieurleisten Schwarz hochglänzend mit Akzentleiste Perlglanz Chrom

Fußmatten in Velours

vorn und hinten

Innenbeleuchtung

beinhaltet:

- Leselicht vorne (Mitte, Fahrer/Beifahrer)
- Make-Up-Spiegel-Leuchten
- Innenleselicht hinten/mittig (Fond)
- Beleuchtung Armauflage Ablagefach
- Türausstiegsleuchte vorne und hinten (links / rechts)
- Optische Vorfeld- und Türerkennung vorne und hinten (links / rechts)
- Optische Vorfeld- und Türerkennung Heckklappe (links / rechts)
- Fußraumleuchte vorne und hinten
- Welcomelicht (keine extra Leuchte) mit Beleuchtung in Farbe weiß

Sport-Lederlenkrad

KONNEKTIVITÄT UND INFOTAINMENT

BMW Live Cockpit Plus

Anzeigeverbund bestehend aus einem Instrumentenkombination mit 5,1" Display und einem hochauflösendem 10,25" Control Display, BMW Operating System 7 mit variablen, konfigurierbaren Widgets die Informationen in Echtzeit anzeigen

Navigationsfunktion

Intuitive Bedienmöglichkeiten:

- BMW Intelligent Personal Assistant (natürliche Sprachbedienung per Kommando „Hey BMW“)
- Touchbedienung am Control Display
- BMW Controller mit Dreh- und Drückfunktion
- Direktwahlkosten

Fahrerprofil: ermöglicht es persönliche Einstellungen (Sitz, Klima, Navigation, Entertainment, etc.) in einem Fahrerprofil zu speichern und mit einem (digitalen) Schlüssel zu verknüpfen. Bei Aktivierung des Profils über Schlüssel oder durch Auswahl im Display werden die gewünschten Einstellungen automatisch übernommen. Nutzungsvoraussetzung: BMW ID (ConnectedDrive Account).

Tuner mit Diversity-Empfang und RDS

2 USB-Anschlüsse zum Laden und zur Übertragung von Daten (z.B. Mediaplayer)
Bluetooth / WiFi Schnittstelle

4G LTE Connectivity: festverbaute SIM-Karte mit 4G Netz im Fahrzeug zur Aufrechterhaltung der Mobilität des Kunden (nur für ConnectedDrive Märkte)

Remote Software Upgrade: ermöglicht regelmäßige over-the-air Upgrades der Software des gesamten Fahrzeugs, inkl. Qualitätsverbesserungen, Erweiterung von Funktionen und neuen Features

Connected Package Professional

Concierge Services, Remote Services, Smartphone Integration, die BMW Maps Dienste, Real Time Traffic Information oder Parkplatzassistent? Warum einzeln buchen, wenn Sie alles in einem haben können? Mit dem Connected Package Professional holen Sie sich diese Dienste von BMW ConnectedDrive

- **In-Car-Experience:** Zu den In-Car Experiences von Caring Car gehören die Programme Vitalize und Relax. Beide Programme aktivieren je nach Verfügbarkeit verschiedene Innenraumfunktionen wie beispielsweise Klimaanlage, Sitzheizung, Licht oder Musik, die Ihre Sinne anregen und sich positiv auf Ihr Wohlbefinden auswirken (Laufzeit: 3 Jahre)
- **4G-LTE-Connectivity,** bestehend aus einer fest verbauten 4G-Netz-fähigen SIM-Karte im Fahrzeug, Intelligenter Notruf, BMW Teleservices, BMW Fahrzeug Apps (z. B. Wetter, News) sowie BMW Connected Dienste
- **Remote Services:** Fernfunktionen, die via ausgewählter Smartphones mit der My BMW App abrufbar sind, u. a. Fahrzeug öffnen/verriegeln und Standortsuche, Senden von Zieladressen an das Fahrzeug. In Verbindung mit Standheizung Aktivierung der Standheizung per My BMW App möglich
- **Concierge Services:** telefonischer Auskunftsdienst für individuelle und persönliche Unterstützung über das BMW Call Center, u. a. Suche von Fahrtzielen, Notfallapotheken, Geldautomaten, Sonderzielen, Fluginformationen, Restaurants, Hotels und Golfplätzen, Übertragung von Telefonnummern und Adressdaten vom BMW Call Center direkt in das Fahrzeug (Laufzeit: 3 Jahre)
- **Real Time Traffic Information (RTTI) (inkl. Gefahrenmeldungen):** Echtzeitverkehrs-Informationen auf Autobahnen, Landstraßen und innerstädtischen Straßen, präzise Angaben zur Verkehrslage auf der aktuellen Route und auf potenziellen Umleitungsstrecken; Anzeige von Gefahrenmeldungen, wie z. B. Unfälle, Pannenfahrzeuge oder Regen; On-Street Parking Information zur Wahrscheinlichkeitsprognose von freien Parkplätzen auf der Straße für ausgewählte Großstädte (Laufzeit: 3 Jahre)
- **Remote 3D View:** ermöglicht den Online-Zugriff per My BMW App auf die Fahrzeugumgebung und kann auf dem Smartphone als 3D-Darstellung abgerufen werden (Nur in Verbindung mit Parking Assistant Plus)
- **BMW Maps:** proaktive Zielvorschläge via My BMW App sowie im Fahrzeug, Übernahme von Zielfunktionen aus anderen Apps wie Google Maps o.ä., Erweiterung der Routenvorschläge um Online-Alternativ-Routen, proaktive Vorschläge zu Parkplatzsuche, Reservierungs- und Bezahlmöglichkeiten (via ParkNow) sowie Sonderzielen (Laufzeit: 3 Jahre)
- **Smartphone Integration**:** ermöglicht die drahtlose Nutzung des Smartphones, Anzeige und Bedienung von Smartphone-Inhalten wie Musik, Messages/SMS, Telefonie, ausgewählte Third-Party-Apps und Navigation über Bedienoberfläche des Fahrzeugs, Kompatibilität und Funktionsumfang des Smartphones mit Apple CarPlay oder Android Auto abhängig von Modelljahr und installiertem Softwarestand (Laufzeit: unbeschränkt)
- **Connected Music:** ermöglicht das Musikstreamen im Fahrzeug (Premium Account von Spotify notwendig) (Laufzeit: 3 Jahre)

ConnectedDrive Services

Intelligenter Notruf inkl. TeleServices und BMW Unfallhilfe

Telematikdienst mit manuellem und automatischem Notruf, stellt im Bedarfsfall über das BMW Call Center die Verbindung zu Hilfs- und Rettungsdiensten her. Neben der aktuellen Position des Fahrzeugs werden zusätzlich Daten über die Unfallschwere übermittelt.*

Komforttelefonie mit erweiterter Smartphone-Anbindung

Verbesserte Freisprechrähigkeit für Beifahrer durch ein zweites Mikrofon

DAB-Tuner

Inklusive DAB+. Ermöglicht digitalen Radioempfang und bietet neben CD-ähnlicher Klangqualität ein breites Angebot an Spartenkanälen in Abhängigkeit vom Sendernetz. Zusatzinformationen wie Titel und Interpret werden in Form von Radiotext übermittelt.

Lautsprechersystem Stereo

Stereo-Lautsprechersystem mit 6 Lautsprechern:
– 2 Mitteltöner in den vorderen Türverkleidungen
– 2 Zentraltöner unter den Vordersitzen
– 2 Mitteltöner in der Heckablage

USB-Anschluss

– 1 x USB-C Anschluss in der Mittelkonsole vorn

* Informationen zu den BMW ConnectedDrive Diensten, die Allgemeinen Geschäfts- und Nutzungsbedingungen BMW ConnectedDrive sowie die rechtlichen Hinweise zum Datenschutz finden Sie unter www.bmw.de/connecteddrive_informationen. Für Fragen können Sie sich auch an die BMW ConnectedDrive Hotline wenden, die telefonisch von **Montag bis Sonntag von 8:00 bis 20:00 Uhr** unter **Tel. +49 89 1250 – 160 10** sowie per E-Mail unter bmw-connecteddrive@bmw.de zur Verfügung steht.

** Hinweis zur Nutzung: Smartphone Integration ist dauerhaft im Fahrzeug verfügbar. Sie enthält Apple CarPlay® sowie Android Auto®. Nutzbarkeit des Apple Dienstes CarPlay® bzw. Google Dienstes Android Auto® kann aufgrund möglicher zukünftiger technischer Entwicklungen (z. B. der Mobiltelefone) nicht dauerhaft gewährleistet werden. CarPlay® ist eine Marke von Apple Inc. Android Auto® ist eine Marke von Google LLC.

AUSGEWÄHLTE SERIENAUSSTATTUNGEN.

FAHRDYNAMIK

Dynamische Stabilitäts Control (DSC)

Dynamische Traktions Control (DTC)

Steptronic Getriebe

8-Gang Automatik mit Steptronic, inklusive Automatic Hold Funktion

Servotronic

Optimal jeder Geschwindigkeit angepasste Servounterstützung (z. B. minimaler Kraftaufwand beim Einparken)

FAHRERASSISTENZ UND SICHERHEIT

Kindersitzbefestigung ISOFIX

im Fond für die beiden äußeren Sitze inkl. Top-Tether

Geschwindigkeitsregelung mit Bremsfunktion

- Geschwindigkeitsregelung ab ca. 30 km/h auch bei Bergabfahrten durch zusätzlichen Bremsengriff
- Bedienung über Multifunktionslenkrad
- Anzeige der Wunschgeschwindigkeit und des Betriebsmodus in der Instrumentenkombination
- Fahrer kann Funktion jederzeit übersteuern

Speed Limiter

- Geschwindigkeitsbegrenzer, mit dem die Maximalgeschwindigkeit individuell eingestellt werden kann
- Anzeige im Control Display und in der Instrumentenkombination.
- kann im Bedarfsfall übersteuert werden

Bitte beachten: Die im Ausstattungsumfang enthaltenen Systemumfänge unterstützen nur innerhalb definierter Systemgrenzen. Verantwortung und Reaktion auf das reale Verkehrsgeschehen verbleiben beim/bei der jeweiligen Fahrer/-in.

Parking Assistant

Kamera- und ultraschallbasiertes Assistenzsystem bestehend aus:

- Parkassistent
- Active Park Distance Control
- Rückfahrassistent
- Einparkhilfe Seite
- Rückfahrkamera

Bitte beachten: Die in der Sonderausstattung enthaltenen Systemumfänge unterstützen nur innerhalb definierter Systemgrenzen. Verantwortung und Reaktion auf das reale Verkehrsgeschehen verbleiben beim/bei der jeweiligen Fahrer/-in.

Nicht in Verbindung mit Parking Assistant Plus

Aufmerksamkeitsassistent

- analysiert das Fahrverhalten des Fahrers (Lenkung)
- berücksichtigt Uhrzeit und Fahrzeit
- Funktion ab 70 km/h aufwärts
- nicht abschaltbar
- macht Vorschlag im Control Display, jetzt eine Pause zu machen

Bitte beachten: Die im Ausstattungsumfang enthaltenen Systemumfänge unterstützen nur innerhalb definierter Systemgrenzen. Verantwortung und Reaktion auf das reale Verkehrsgeschehen verbleiben beim/bei der jeweiligen Fahrer/-in.

Radschraubensicherung

Reifendruckanzeige

MOTORISIERUNGSABHÄNGIGE AUSSTATTUNGEN

X3 xDrive30e:

- Akustischer Fußgängerschutz:
Künstlich generierter Sound beim elektrischen Fahren bis 30 km/h zum Schutz anderer Verkehrsteilnehmer (akustische Wahrnehmung), beim Neu-Start immer aktiv (Default On) (bei Gangwahl P kein Ton).

Bitte beachten: Die im Ausstattungsumfang enthaltenen Systemumfänge unterstützen nur innerhalb definierter Systemgrenzen. Verantwortung und Reaktion auf das reale Verkehrsgeschehen verbleiben beim/bei der jeweiligen Fahrer/-in.

KOMFORT UND FUNKTIONALITÄT

LED-Scheinwerfer

- Abblendlicht (LED-Technologie)
- Fernlicht (LED-Technologie)
- Standlicht und Tagfahrlicht (LED-Technologie)
- Fahrtrichtungsanzeiger (LED-Technologie)
- 2-teilige LED Heckleuchten

3. Bremsleuchte in LED-Technik

Innen- und Außenspiegelpaket

- Innen- und Außenspiegel, automatisch abblendend
- elektrochromer Innen- und Außenspiegel (nur Außenspiegel Fahrerseite)
- Außenspiegel inklusive elektrischer Anklappfunktion (Symbol auf Taste und Beleuchtung)
- Bordsteinautomatik für Beifahreraußenspiegel
- Beifahreraußenspiegel getönt

5 Sitzplätze

Kopfstützen, alle Sitzplätze

vorn: höhen- und tiefenverstellbar
hinten: höhenverstellbar

Sportsitze für Fahrer und Beifahrer

manuelle Einstellung für Sitzhöhe, Lehnenneigung, Sitztiefeverstellung, Sitzlängsrichtung und Kopfstützenhöhe

Sitzheizung für Fahrer und Beifahrer

sorgt für eine angenehme Wärme der Sitze bei niedrigen Temperaturen, dreistufig regulierbar

Armauflage

- vorn und hinten, in Türverkleidung integriert
- in der Mittelkonsole mit Ablagefach

Rücksitzlehne, umklappbar und 40:20:40 teilbar

Mittelarmlehne im Fond

klappbar, mit 2 Getränkehaltern

3-Zonen-Klimaautomatik mit erweiterten Umfängen

- Soll-Temperaturregelung sowie Einstellung von Luftmenge und Luftverteilung für Fahrer und Beifahrer getrennt einstellbar
- Temperierung Belüftung für Fahrer und Beifahrer getrennt einstellbar
- Individuelle Automatik-Regelung mit 5 Intensitätsstufen für Fahrer und Beifahrer getrennt einstellbar
- SYNC-Funktion
- Automatische Umluft-Control
- maximales Kühlen (MAX AC)
- Aktivkohlefilter für Frischluft und Umluft

Fond:

- Temperatur- und Luftverteilung
- Luftverteilung: Automatik bzw. manuell
- Digitales Display Mittelkonsole hinten

Automatische Heckklappenbetätigung

mit Fernöffnen und Schließen (im Nahbereich) über Schlüssel oder Öffnen und Schließen vom Fahrersitz, Öffnungshöhe über BMW Controller einstellbar

Gepäckraumtrennnetz

Durchladesystem

40:20:40 – Teilung der Rücklehne

X3 xDRIVE30e.



BMW X3 xDrive30e □ Sophistograu Brillanteffekt metallic □ BMW Individual 21" Leichtmetallräder V-Speiche 726 I



■ Sport-Lederlenkrad mit blauen Rand um BMW Emblem



■ Hinter der Ladeklappe im vorderen linken Kotflügel verbirgt sich der Ladeanschluss der Plug-in-Hybrid-technologie inkl. Ladestatusanzeige.

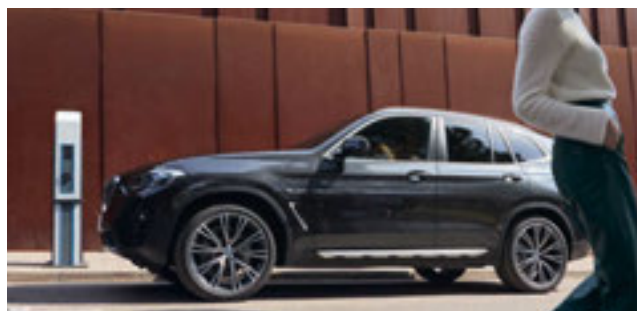

■ Mit den Services von Connected Charging bleiben Sie mit Ihrem Plug-in-Hybrid-Modell jederzeit flexibel und mobil. Ob Ladezustand, Restreichweite oder Ladehistorie – Sie behalten den Überblick. Unterwegs finden Sie mit den Diensten schnell die nächste Lademöglichkeit und können damit sogar bezahlen.



■ 18" Leichtmetallräder V-Speiche 618 Reflexsilber



□ 19" Aerodynamikräder 842 Bicolor Jetblack uni

BMW PLUG-IN-HYBRID. X3 xDRIVE30e.

Der **Plug-In-Hybrid** enthält bereits umfangreiche Serienausstattungen und kann aus einem vielfältigen Angebot an Sonderausstattungen ergänzt werden.

SA-Nr. EUR inkl. 19 % MwSt. [EUR ohne MwSt.]

AUSSTATTUNGS-HIGHLIGHTS

E-Motor ergänzender elektrischer Antrieb (z. B. für Parallelbetrieb mit Verbrennungsmotor oder rein elektrisches Fahren)		Serie
eDrive Dienste		Serie
Ladeklappe in der Seitenwand vorn links mit Zugang zur Strombeladungsdose inkl. Lichtring zur Rückmeldung der Ladezustände und Suchbeleuchtungsfunktionen		Serie
Standard-Ladekabel (Mode 3) für öffentliches Laden		Serie
Standard-Ladekabel (Mode 2) für Haushaltssteckdosen		Serie
Akustischer Fußgängerschutz das Fahrzeug generiert einen Sound bis zu einer Geschwindigkeit von 30 km/h, um andere Verkehrsteilnehmer auf das sich nähernde Fahrzeug aufmerksam zu machen, das System ist beim Start des Fahrzeugs automatisch aktiv	4U9	Serie
Standklimatisierung individuelles Temperieren des Fahrgastraums durch aufheizen oder abkühlen, inklusive Vorkonditionierung, Aktivierung der Klimatisierung im Rahmen von BMW ConnectedDrive per Smartphone-App möglich		Serie
Hochvoltbatterie inkl. Battery Certificate Die Hochvoltbatterie zeichnet sich durch ihre lange Lebensdauer aus. Sollte dennoch vor Ablauf von 6 Jahren und innerhalb der ersten 100.000 km ein Sachmangel an der Hochvoltbatterie auftreten, gewährt Ihnen Ihr BMW Vertragspartner eine kostenfreie Mangelbeseitigung. Die Einzelheiten sind dem BMW Battery Certificate zu entnehmen		Serie
Schriftzug „electrified by i“ auf Ladeklappe Fahrerseite und auf Seitenwand Beifahrerseite		Serie
Design Differenzierung blauer Rand am BMW Emblem an Lenkrad, Radnabenblenden, Motorhaube und Heckklappe Keine Abwahl der blauen Umfänge mit der SA 3DE Entfall spezifischer Designumfänge Exterieur möglich		Serie

M SPORTPAKET.



BMW X3 xDrive30i □ BMW Individual Tansanitblau metallic □ 20" M Leichtmetallräder Doppelspeiche 787 M



■ Die anpassbaren Sportsitze für Fahrer und Beifahrer zeichnen sich durch zahlreiche manuelle Einstellmöglichkeiten aus, darunter die Sitzlänge plus die Lehnenneigung. Dank höherer Sitz- und Lehnenwangen sowie ausgeprägter Seitenwangen bieten sie exzellente Ergonomie und hohen Seitenhalt.
□ Leder Vernasca Schwarz mit Kontraststeppung Blau (MANL)



■ Das M Lederlenkrad inkl. Multifunktion, M Emblem und eines integrierten Fahrerairbags ist im 3-Speichen-Design ausgeführt. Mit einem Lenkradkranz in Leder Walknappa Schwarz mit schwarzer Naht und ausgeformten Daumenauflagen vermittelt es ein sportlich-direktes Lenkgefühl.
□ BMW Live Cockpit Professional



■ 19" M Leichtmetallräder Y-Speiche 887 M Bicolor Midnightgrau
□ M Sportbremse, rot hochglänzend

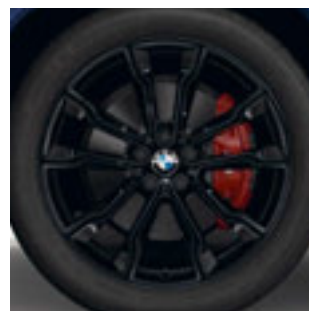

□ 20" M Leichtmetallräder Doppelspeiche 699 M Jetblack uni
□ M Sportbremse, rot hochglänzend

M SPORTPAKET.

Das **M Sportpaket** enthält neben der Serienausstattung zusätzliche Designumfänge und Ausstattungen, die um weitere Sonderausstattungen ergänzt werden können.

PREIS	SA-Nr.	EUR inkl. 19 % MwSt. [EUR ohne MwSt.]
M Sportpaket	337	4.500,- [3.781,51]

	SA-Nr.	EUR inkl. 19 % MwSt. [EUR ohne MwSt.]
--	--------	---------------------------------------

RÄDER UND REIFEN

19" M Leichtmetallräder Y-Speiche 887 M Bicolor 7,5Jx19 mit Bereifung 245/50 R19 Midnightgrau	1VT	Serie
--	-----	--------------

Eine Übersicht aller verfügbaren Räder finden Sie im Abschnitt RÄDER UND REIFEN.

AUSSENFARBEN

UNI		
Alpinweiß	300	Serie

METALLIC		
Mineralweiß Sophistograu Brillanteffekt Saphirschwarz Phytonicblau M Brooklyn Grau M Carbonschwarz	A96 A90 475 C1M C4P 416	950,- [798,32]

BMW INDIVIDUAL		
BMW Individual Tansanitblau metallic	C3Z	1.950,- [1.638,66]

SONDERLACKIERUNG		
BMW Individual Frozen Deep Grey metallic BMW Individual Frozen Black metallic	490	3.300,- [2.773,11]

POLSTER		
SENSATEC		
Sensatec perforiert		Serie
Canberra beige Schwarz Cognac Tacorarot	KFHR KHSW KHRI KHG7	

Nicht in Verbindung mit Lehnenbreitenverstellung / Sitz mit aktiver Sitzbelüftung / M Sportsitzen

LEDER		
Leder Vernasca		
Schwarz mit Dekorsteppung Mokka mit Dekorsteppung	MAH7 MAMU	1.250,- [1050,42]
Nur in Verbindung mit Lehnenbreitenverstellung oder Sitz mit aktiver Sitzbelüftung		
Oyster mit Dekorsteppung	MAOI	1.250,- [1050,42]
Nur in Verbindung mit Lehnenbreitenverstellung		
Cognac mit Dekorsteppung	MAPQ	1.250,- [1050,42]
Nur in Verbindung mit M Sportsitze für Fahrer und Beifahrer		
Schwarz mit Kontraststeppung Blau	MANL	1.250,- [1050,42]
Nur in Verbindung mit Lehnenbreitenverstellung oder M Sportsitzen und Instrumententafel in Sensatec		

BMW INDIVIDUAL POLSTER		
BMW Individual erweiterte Lederausstattung Merino		2.400,- [2016,81]
Tartufo Fionarot/Schwarz	VATQ VAHZ	
Nur in Verbindung mit Lehnenbreitenverstellung		

–,- Sonderausstattung ohne Mehr-/ Minderpreis

M SPORTPAKET.

Das **M Sportpaket** enthält neben der Serienausstattung zusätzliche Designumfänge und Ausstattungen, die um weitere Sonderausstattungen ergänzt werden können.

	SA-Nr.	EUR inkl. 19 % MwSt. [EUR ohne MwSt.]
INTERIEURLEISTEN		
M Interieurleisten Aluminium Rhombic dunkel mit Akzentleiste Perlglanz Chrom	4KN	Serie
M Interieurleisten Carbon Fibre mit Akzentleiste Perlglanz Chrom	4MC	850,- [714,29]
Interieurleisten Aluminium Feinschliff mit Akzentleiste Perlglanz Chrom	4K9	-,-
Interieurleisten Edelholzausführung Eiche dunkel hochglänzend mit Akzentleiste Perlglanz Chrom	4K1	150,- [126,05]
Interieurleisten Edelholzausführung Esche Stamm offenporig mit Akzentleiste Perlglanz Chrom	4KG	150,- [126,05]
BMW INDIVIDUAL INTERIEURLEISTEN		
BMW Individual Interieurleisten Pianolack schwarz mit Akzentleiste Perlglanz Chrom	4ML	350,- [294,12]
WEITERE AUSSTATTUNGS-HIGHLIGHTS		
M Aerodynamikpaket – Frontschürze, Seitenschwellern und Radlaufblenden in Wagenfarbe – Heckschürze mit Diffusoreinsatz in Schwarz hochglänzend	715	Serie
Steptronic Sport Getriebe inkl. Schaltwippen	2TB	Serie (für X3 xDrive30e / xDrive30i / xDrive30d)
Steptronic Getriebe mit Schaltwippen	2TE	Serie (für X3 xDrive20i / xDrive20d)
M Sportfahrwerk	704	Serie
M Lederlenkrad mit Multifunktion – Lenkradkranz in Leder Walknappa Schwarz mit schwarzer Naht – ausgeformte Daumenauflagen – M Emblem auf -Uhr-Speiche	710	Serie
Sportsitze für Fahrer und Beifahrer		Serie
M Sportsitze für Fahrer und Beifahrer Nur in Verbindung mit Lordosenstütze für Fahrer und Beifahrer / Sitzverstellung, elektrisch, mit Memory / Leder Vernasca Schwarz mit Kontraststeppung Blau / Leder Vernasca Cognac mit Dekorsteppung	711	990,- [831,93]
M Sicherheitsgurte Sicherheitsgurte schwarz mit farbiger M Naht für alle Sitzplätze Nur in Verbindung mit Active Protection	4GQ	300,- [252,10]
M Hochglanz Shadow Line	760	Serie
M Hochglanz Shadow Line mit erweiterten Umfängen – schwarze Niere (Rahmen und Stäbe Schwarz hochglänzend lackiert) – Endrohrblenden in Schwarzchrom Nicht in Verbindung mit BMW Individual Exterieur Line Aluminium satiniert und Dachreling Aluminium satiniert	7M9	250,- [210,08]
BMW Individual Exterieur Line Aluminium satiniert	3MB	-,-
M Dachreling Hochglanz Shadow Line	3MC	Serie
Dachreling Aluminium satiniert	3AT	-,-
M Sportbremse, blau	2NH	700,- [588,24]
M Sportbremse, rot hochglänzend	3M2	700,- [588,24]
Ambientes Licht	4UR	Serie
Ablagenpaket	493	Serie
Variable Sportlenkung	2VL	Serie
Performance Control	2VG	Serie
M Dachhimmel Anthrazit	775	Serie
Einstiegsleisten vorn mit M Schriftzug		Serie
M Spezifische Pedalerie und M Fußstütze		Serie
M Schriftzug an Seitenwand		Serie
Entfall Zusatz-Schriftzug außen	3DZ	-,-

-,- Sonderausstattung ohne Mehr-/ Minderpreis





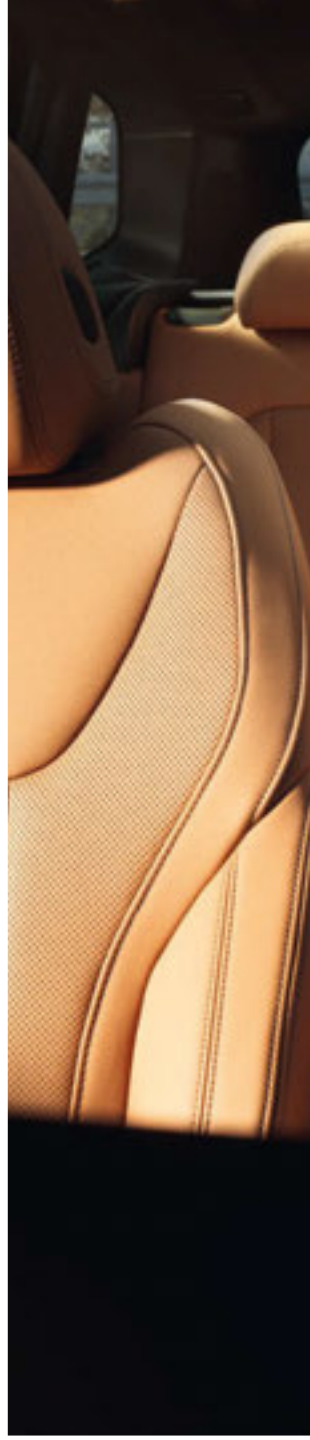

AUSSTATTUNGEN

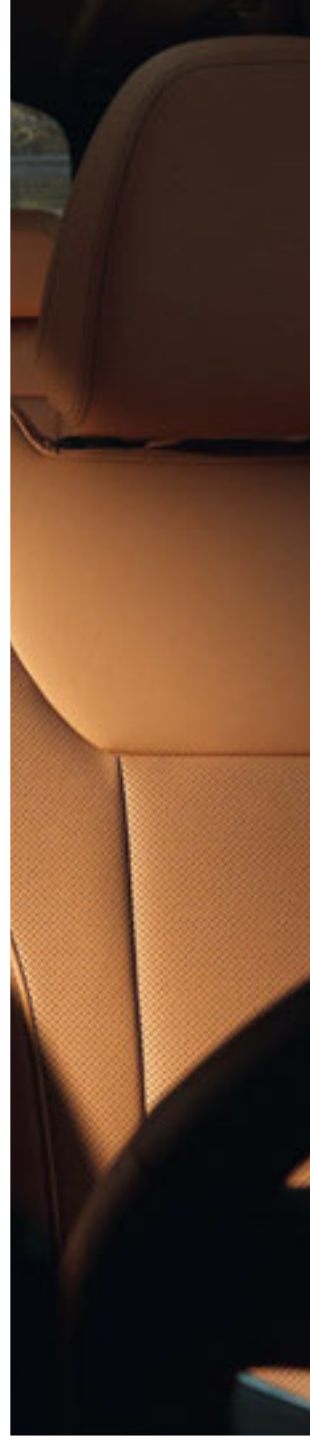

AUSSTATTUNGS-HIGHLIGHTS.



□ Der Komfortzugang¹ ermöglicht Ihnen den schlüssellosen Zugang zum Fahrzeug über alle Türen und die Heckklappe. Bei Annäherung wird zudem die Welcome-Inszenierung aktiviert, bevor sich die Türen automatisch entriegeln.

□ Die M Hochglanz Shadow Line² enthält zahlreiche Ausstattungsdetails in Schwarz hochglänzend: die Zierleisten der Seitenrahmen, die Fensterschachtelabdeckungen, die Außenspiegelrahmen, Spiegelfuß und -dreieck, die Blenden der B-Säulen sowie die Fensterführungsstege der hinteren Türen.



□ Das adaptive BMW Laserlicht¹ leuchtet im Laser-Fernlichtmodus mit bis zu 650 m nahezu doppelt so weit wie herkömmliche Scheinwerfer. Durch die bessere Sicht im Dunkeln wird so die Sicherheit deutlich erhöht. Blaue Akzente und der Schriftzug „BMW Laser“ im Scheinwerfer unterstreichen zudem den technologischen Anspruch und die Sportlichkeit des Fahrzeugs.



□ Das Adaptive Fahrwerk ermöglicht es, die Charakteristik der Dämpfer stets der jeweiligen Fahrsituation ideal anzupassen, den Abrollkomfort des Fahrzeugs zu erhöhen und zudem die Fahrdynamik zu verbessern. Neben der Standard-Einstellung COMFORT für hohen Fahrkomfort steht das Programm SPORT für eine sportive Dämpferauslegung des Systems zur Wahl.



□ Der Adaptive LED-Scheinwerfer beinhaltet eine Abblend- und blendfreie Fernlichtfunktion (BMW Selective Beam) sowie Fahrtrichtungsanzeiger in Voll-LED-Technologie. Außerdem umfasst die Ausstattung Abbiegelicht, Tagfahrlicht und Adaptives Kurvenlicht mit variabler Lichtsteuerung für eine optimale Ausleuchtung der Fahrbahn und bessere Sicht bei Dunkelheit.

■ Serienausstattung □ Sonderausstattung

¹ Nur in Verbindung mit Innovationspaket.

² Serie für M Sportpaket.

AUSSTATTUNGS-HIGHLIGHTS.



□ Die mit Sensatec bezogene Instrumententafel verleiht dem Interieur des Fahrzeugs eine hochwertige Anmutung. Das direkt auf einen Halbhartschaum kaschierte Kunstleder überzeugt durch seine weiche Oberfläche. Der widerstandsfähige Bezug ist mit attraktiven Doppelknähten um die Türbrüstungen vorn und hinten versehen.



□ Das Panorama-Glasdach bietet geöffnet viel frische Luft und sorgt auch geschlossen für eine freundliche, lichtdurchflutete Atmosphäre im Fahrzeuginnenraum. Es öffnet und schließt sich auf Knopfdruck oder per Fahrzeugschlüssel vollautomatisch und ist mit Schiebe- und Hebefunktion sowie Sonnenschutzrollo und Windabweiser ausgestattet.



□ Das vollfarbige BMW Head-Up Display¹ blendet per optischer Projektion alle für die Fahrt relevanten Daten in das Sichtfeld des Fahrers ein.



■ Die anpassbaren Sportsitze für Fahrer und Beifahrer zeichnen sich durch zahlreiche manuelle Einstellmöglichkeiten aus, darunter die Sitzlänge plus die Lehnenneigung. Dank höherer Sitz- und Lehnenwangen sowie ausgeprägter Seitenwangen bieten sie exzellente Ergonomie und hohen Seitenhalt.

■ Serienausstattung □ Sonderausstattung

¹ Die Anzeigen des BMW Head-Up Displays sind mit polarisierten Sonnenbrillen nur eingeschränkt erkennbar. Die eingeblendeten Inhalte sind ausstattungsabhängig. Einblendungen setzen den Erwerb weiterer Sonderausstattungen voraus.

Die Verfügbarkeit einiger Ausstattungen, Funktionen und digitaler Dienste ist abhängig von Motorvarianten oder zusätzlichen Sonderausstattungen. Detaillierte Informationen zu Verfügbarkeiten, Laufzeiten und Kosten erhalten Sie bei Ihrem BMW Partner vor Ort. Abbildungen ähnlich. Irrtümer und Änderungen bleiben vorbehalten.

AUSSTATTUNGS-HIGHLIGHTS.

□ Der M Dachhimmel Anthrazit¹ sorgt mit zusätzlich in Anthrazit verkleideten Karoseriesäulen und Dachhaltegriffen für ein sportliches Ambiente im Innenraum. Abbildung zeigt Panorama-Glasdach.



□ Die leistungsstarke M Sportbremse mit Vierkolben-Festsattel vorn und Einkolben-Faustsattel hinten in Rot hochglänzend² sowie mit M Logo verfügt über große Bremsscheiben und damit über eine besonders hohe Bremsleistung. Angepasst an das dynamische Potenzial des Fahrzeugs gewährleistet sie auch bei sportlicher Fahrweise eine hervorragende Verzögerung.



□ Die leistungsstarke M Sportbremse mit Vierkolben-Festsattel vorn und Einkolben-Faustsattel hinten in Blau metallic² sowie mit M Logo verfügt über große Bremsscheiben und damit über eine besonders hohe Bremsleistung. Angepasst an das dynamische Potenzial des Fahrzeugs gewährleistet sie auch bei sportlicher Fahrweise eine hervorragende Verzögerung.



□ Die M Leuchten Shadow Line³ verleihen den Hauptscheinwerfern durch die Ausführung aller Chromelemente in Schwarz einen sportlichen Look. Die dunklen Details ergänzen perfekt die optional erhältliche M Hochglanz Shadow Line mit erweiterten Umfängen.

■ Serienausstattung □ Sonderausstattung

¹ Serie für M Sportpaket.

² Nur erhältlich für M Sportpaket.

³ Nur in Verbindung mit Adaptiver LED-Scheinwerfer.

Die Verfügbarkeit einiger Ausstattungen, Funktionen und digitaler Dienste ist abhängig von Motorvarianten oder zusätzlichen Sonderausstattungen. Detaillierte Informationen zu Verfügbarkeiten, Laufzeiten und Kosten erhalten Sie bei Ihrem BMW Partner vor Ort. Abbildungen ähnlich. Irrtümer und Änderungen bleiben vorbehalten.

AUSSTATTUNGS-HIGHLIGHTS.



□ Die M Sicherheitsgurte¹ mit Gurtstrammer und Gurtkraftbegrenzer sind mit einem feinen eingewebten Akzent in den typischen M Farben versehen.



□ Die vielfach einstellbaren M Sportsitze¹ mit Schalensitzcharakter und teil-integrierter Kopfstütze bieten Ihnen und Ihrem Beifahrer exzellenten Seitenhalt. Zusätzlich lässt sich die Lehnenbreite individuell einstellen. Das spezifische Design mit schwarzem M Logo bringt den sportlichen Anspruch des Fahrzeugs noch besser zur Geltung.

□ Das M Lederlenkrad² inkl. Multifunktion, M Emblem und eines integrierten Fahrerairbags ist im 3-Speichen-Design ausgeführt. Mit einem Lenkradkranz in Leder Walknappa Schwarz mit schwarzer Naht und ausgeformten Daumenauflagen vermittelt es ein sportlich-direktes Lenkgefühl.



□ Das 8-Gang Steptronic Sport Getriebe^{2,3} ermöglicht sehr sportliche Gangwechsel. Sowohl automatisch als auch manuell per Wählhebel oder Schaltwippen – für komfortables Gleiten oder eine sehr dynamische Fahrweise. Im Modus SPORT und mit dem Wählhebel in der linken Schalthebelgasse S/M sind die Schaltabläufe auf höchste Performance ausgelegt.

■ Serienausstattung □ Sonderausstattung

¹ Nur erhältlich für M Sportpaket.

² Serie für M Sportpaket.

³ Nur erhältlich für X3 xDrive30i/xDrive30d/xDrive30e.

Die Verfügbarkeit einiger Ausstattungen, Funktionen und digitaler Dienste ist abhängig von Motorvarianten oder zusätzlichen Sonderausstattungen. Die Angebotsstruktur, sowie Markt- und Produktionsverfügbarkeit kann variieren. Detaillierte Informationen zu Verfügbarkeiten, Laufzeiten und Kosten erhalten Sie bei Ihrem BMW Partner vor Ort. Abbildungen ähnlich. Irrtümer und Änderungen bleiben vorbehalten.

AUSSTATTUNGS-HIGHLIGHTS.



□ Das BMW Live Cockpit Professional mit Navigationsfunktion beinhaltet einen hochwertigen Anzeigenverbund, bestehend aus einem per Touch bedienbaren hochauflösenden 12,3" großen Control Display und einem volldigitalen 12,3" großen Instrumentendisplay. Das BMW Operating System 7 kann u. a. über den BMW Controller bedient werden.



■ Concierge Service, Remote Services, Smartphone Integration¹ inkl. Apple CarPlay und Android Auto, In-Car Experiences, Connected Music oder BMW Maps mit Connected Navigation und Connected Parking. Mit dem Connected Package Professional erhalten Sie all diese Services von BMW ConnectedDrive.



■ Immer die aktuellste Softwareversion an Bord. Mit Remote Software Upgrade ist und bleibt Ihr BMW stets aktuell. Sie können die Upgrades einfach über die My BMW App oder über die im Fahrzeug verbaute SIM-Karte runterladen und anschließend installieren. So werden auch weitere verfügbare Funktionen in Ihrem BMW freigeschaltet.

■ „Alexa, setze Teebeutel auf die Einkaufsliste.“ „Alexa, wie wird das Wetter in München?“ Mit der Amazon Alexa Car Integration^{1,2} können Sie Amazons Sprachservice am Steuer ebenso komfortabel nutzen, wie Sie es von zu Hause gewohnt sind. Alexas Antworten werden Ihnen außerdem als optisches Feedback im Control Display Ihres Fahrzeugs angezeigt.

■ Sie wollen in Ihrem BMW nicht auf die Funktionen Ihres Smartphones verzichten und es wie gewohnt bedienen? Mit der Smartphone Integration³ unterstützt Ihr Fahrzeug Apple CarPlay und Android Auto mittels kabelloser Verbindung von Smartphone und Fahrzeug. Dadurch können Sie bequem gewohnte Funktionen und verschiedene Apps im Fahrzeug nutzen.



■ Wäre es nicht wunderbar, wenn in Ihrem BMW auch Ihr persönlicher Fahrzeugexperte steckte? Kommunizieren Sie über den BMW Intelligent Personal Assistant mit Ihrem BMW. Sprechen Sie ganz natürliche Kommandos, um zahlreiche Fahrzeugfunktionen zu bedienen. Dazu kann er auch Themen rund ums Fahrzeug erklären und hilft Ihnen, Ihren BMW besser kennenzulernen.

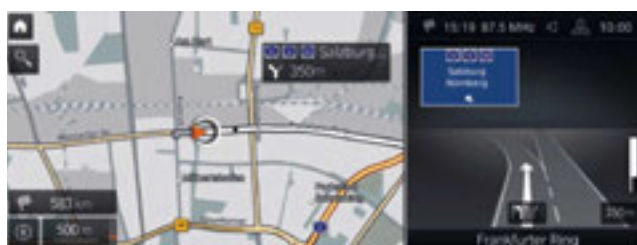
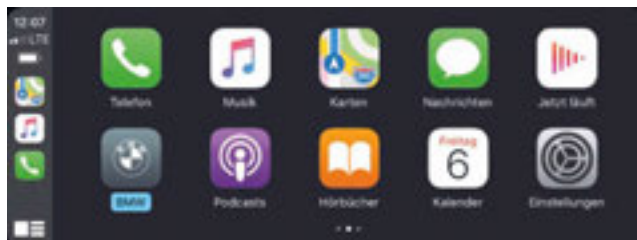

■ Während der Planung und Vorbereitung, während der Fahrt und sogar beim Parken: BMW Maps garantiert Ihnen ein herausragendes Navigationserlebnis. Gestalten Sie Ihre Reise noch komfortabler und persönlicher – dank der intuitiven Bedienung sowie der auf den Fahrer perfekt abgestimmten Navigation.

■ Serienausstattung □ Sonderausstattung

¹ Für die Integration von Amazon Alexa Car Integration wird u. a. ein Amazon-Konto benötigt.

² Amazon, Alexa und alle zugehörigen Logos sind Warenzeichen der Amazon.com, Inc. oder ihrer verbundenen Unternehmen.

³ Smartphone Integration ist dauerhaft im Fahrzeug verfügbar. Sie enthält Apple CarPlay sowie Android Auto. Die Verknüpfung von Android Auto ist nur in Verbindung mit einem BMW Live Cockpit möglich. Nutzbarkeit des Apple Dienstes CarPlay bzw. Google Dienstes Android Auto kann aufgrund möglicher zukünftiger technischer Entwicklungen (z. B. der Mobiltelefone) nicht dauerhaft gewährleistet werden. CarPlay ist eine Marke von Apple Inc. Android Auto ist eine Marke von Google LLC.

Die Verfügbarkeit einiger Ausstattungen, Funktionen und digitaler Dienste ist abhängig von Motorvarianten oder zusätzlichen Sonderausstattungen. Detaillierte Informationen zu Verfügbarkeiten, Laufzeiten und Kosten erhalten Sie bei Ihrem BMW Partner vor Ort. Abbildungen ähnlich. Irrtümer und Änderungen bleiben vorbehalten.

AUSSTATTUNGS-HIGHLIGHTS.

□ Das Sicherheitspaket Driving Assistant¹ umfasst die Frontkollisionswarnung mit Bremsengriff, den manuellen Speed Limit Assist inkl. Speed Limit Info mit Überholverbotsanzeige und Vorausschau sowie die Querverkehrswarnung hinten. Die Spurverlassens- und Spurwechselwarnung mit aktiver Rückführung und die Heckkollisionswarnung komplettieren den Umfang.



■ Der Parking Assistant² erleichtert das Parken des Fahrzeugs. Die Rückfahrkamera und der Rückfahrassistent unterstützen bei der Rückwärtsfahrt. Die Active Park Distance Control erhöht den Schutz vor Parkschäden. Der Parkassistent parkt das Fahrzeug automatisch parallel oder quer zur Fahrbahn ein und aus Längsparklücken aus.



□ Mit dem Parking Assistant Plus² wird das Einparken und Rangieren leicht gemacht. Zur Ausstattung gehören das Surround-View-System, die Active Park Distance Control sowie der Park- und Rückfahrassistent. Eine Erleichterung beim Einparken bietet das Surround-View-System mit der Darstellung der Top View, einer Panorama View mit automatischer Aktivierung sowie einer 3D View auf dem Control Display. Selbst aus der Ferne können Sie sich über Remote 3D View die Umgebung des geparkten Fahrzeugs auf dem Smartphone anzeigen zu lassen. Beim manuellen Einparken überwachen zusätzliche Sensoren den Bereich seitlich des Fahrzeugs, und Hindernisse werden auf dem Control Display dargestellt. Die Notbremsfunktion Active Park Distance Control hilft, Kollisionen beim Rückwärtsparken zu verhindern. Der Parkassistent parkt Ihren BMW automatisch in Parklücken ein, die parallel oder quer zur Fahrbahn liegen, und kann automatisch auch aus Längsparklücken ausparken. Das System misst Parklücken beim langsamen Vorbeifahren (unter 35 km/h) und bei einem maximalen Abstand von 1,5 m zur Reihe der parkenden Fahrzeuge aus. Ist eine ausreichend große Lücke gefunden, müssen Sie nur den Blinker setzen, während der Parkassistent das Lenken, die richtige Gangwahl sowie das Gasgeben übernimmt. Sie müssen lediglich den Parkvorgang überwachen. Sind Sie beim Rangieren einen Weg vorwärts gefahren, zeichnet der Rückfahrassistent diesen Fahrweg bis zu 50 m auf, um auf Wunsch denselben Weg rückwärts zurückzufahren.

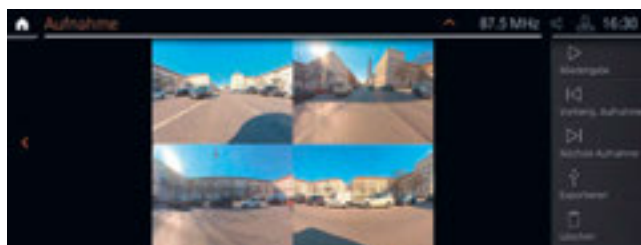

□ Der BMW Drive Recorder³, bestehend aus dem Event- und dem Crashrecorder, ermöglicht die Aufnahme eines Videos von der Fahrzeugumgebung und das Abspielen des Videos auf dem Control Display oder über USB-Export auf Ihrem Endgerät. Wichtige Fahrzeuginformationen wie z. B. Geschwindigkeit und GPS-Position werden synchron mit dem Video gespeichert.

■ Serienausstattung □ Sonderausstattung

¹ Die Funktion kann bei Dunkelheit, Nebel und starkem Gegenlicht eingeschränkt sein.

² Der Fahrer ist dafür verantwortlich, dass der automatisierte Parkvorgang der Straßenverkehrsordnung gemäß stets überwacht wird.

³ Nur in Verbindung mit Parking Assistant Plus.

Die Verfügbarkeit einiger Ausstattungen, Funktionen und digitaler Dienste ist abhängig von Motorvarianten oder zusätzlichen Sonderausstattungen. Detaillierte Informationen zu Verfügbarkeiten, Laufzeiten und Kosten erhalten Sie bei Ihrem BMW Partner vor Ort. Abbildungen ähnlich. Irrtümer und Änderungen bleiben vorbehalten.

RÄDER UND REIFEN.

■ 18" Leichtmetallräder V-Speiche 618 Reflexsilber¹



□ 19" Leichtmetallräder V-Speiche 692 Bicolor Ferricgrau, glanzgedreht¹



□ 19" Leichtmetallräder Y-Speiche 693 Ferricgrau¹



□ 19" Aerodynamikräder 842 Bicolor Jetblack uni, glanzgedreht¹



□ 20" M Leichtmetallräder Doppelspeiche 787 M Orbitgrau mit Mischbereifung, glanzgedreht²

■ 19" M Leichtmetallräder Y-Speiche 887 M Bicolor Midnightgrau²



□ 20" Leichtmetallräder Y-Speiche 695 Bicolor Orbitgrau, glanzgedreht¹



□ 20" M Leichtmetallräder Doppelspeiche 699 M Orbitgrau glanzgedreht²



□ 20" M Leichtmetallräder Doppelspeiche 699 M Jetblack uni²



□ 21" BMW Individual Leichtmetallräder V-Speiche 726 I Bicolor Orbitgrau, glanzgedreht







■ Serienausstattung □ Sonderausstattung

¹ Nicht erhältlich für M Sportpaket.

² Nur erhältlich für M Sportpaket.

Die Verfügbarkeit einiger Ausstattungen, Funktionen und digitaler Dienste ist abhängig von Motorvarianten oder zusätzlichen Sonderausstattungen. Detaillierte Informationen zu Verfügbarkeiten, Laufzeiten und Kosten erhalten Sie bei Ihrem BMW Partner vor Ort. Abbildungen ähnlich. Irrtümer und Änderungen bleiben vorbehalten.

RÄDER UND REIFEN.

		SA-Nr.	EUR inkl. 19 % MwSt. [EUR ohne MwSt.]	X3 xDrive30e	X3 xDrive20i	X3 xDrive30i	X3 xDrive20d	X3 xDrive30d
18" Leichtmetallräder V-Speiche 618 7 J x 18 mit Bereifung 225/60 R18 Reflexsilber		25T		<input checked="" type="checkbox"/>	<input checked="" type="checkbox"/>	<input checked="" type="checkbox"/>	<input checked="" type="checkbox"/>	<input checked="" type="checkbox"/>
Nicht in Verbindung mit M Sportpaket								
19" Leichtmetallräder V-Speiche 692 7,5 J x 19 mit Bereifung 245/50 R19 Bicolor Ferricgrau, glanzgedreht		25X	1.600,- [1344,54]	<input type="checkbox"/>	<input type="checkbox"/>	<input type="checkbox"/>	<input type="checkbox"/>	<input type="checkbox"/>
Nicht in Verbindung mit M Sportpaket								
19" Leichtmetallräder Y-Speiche 693* 7,5 J x 19 mit Bereifung 245/50 R19 Ferricgrau		1X4	1.600,- [1344,54]	<input type="checkbox"/>	<input type="checkbox"/>	<input type="checkbox"/>	<input type="checkbox"/>	<input type="checkbox"/>
Nicht in Verbindung mit M Sportpaket								
19" Aerodynamikräder 842 Bicolor 7,5 J x 19 mit Bereifung 245/50 R19 Jetblack uni		1VA	1.700,- [1428,57]	<input type="checkbox"/>	<input type="checkbox"/>	<input type="checkbox"/>	<input type="checkbox"/>	
Nicht in Verbindung mit M Sportpaket								
20" Leichtmetallräder Y-Speiche 695 mit Mischbereifung* 8 J x 20 mit Bereifung 245/45 R20 hinten 9,5 J x 20 mit Bereifung 275/40 R20 hinten Bicolor Orbitgrau, glanzgedreht		28P	2.650,- 2.226,89	<input type="checkbox"/>	<input type="checkbox"/>	<input type="checkbox"/>	<input type="checkbox"/>	<input type="checkbox"/>
Nicht in Verbindung mit M Sportpaket								
20" Leichtmetallräder Y-Speiche 695 mit Mischbereifung und Notlaufeigenschaften* 8 J x 20 mit Bereifung 245/45 R20 vorn 9,5 J x 20 mit Bereifung 275/40 R20 hinten Bicolor Orbitgrau, glanzgedreht		28L	2.650,- 2.226,89	<input type="checkbox"/>	<input type="checkbox"/>	<input type="checkbox"/>	<input type="checkbox"/>	<input type="checkbox"/>
Nicht in Verbindung mit M Sportpaket								

* Gegen Aufpreis auch mit Sportbereifung (ohne Notlaufeigenschaften) erhältlich. Die Sportreifen tragen signifikant zur Erhöhung des Verbrauchs und Reduzierung der Reichweite bei.









BLEIBEN SIE IN DER SPUR.

Für die Originalbereifung Ihres BMW mit Erstzulassung ab 01.07.2020 und alle bei BMW erworbenen Komplettäder und Reifen mit Sternmarkierung erhalten Sie automatisch und ohne Zusatzkosten die 36-monatige BMW Reifenversicherung mit bis zu 100 % Kostenersatz im 1. Jahr. Erfahren Sie mehr unter www.bmw.de/reifenversicherung oder bei Ihrem BMW Partner. (Die BMW Reifenversicherung ist ein Produkt der Allianz Versicherungs-AG).

Die Angaben Kraftstoffverbrauch, CO₂-Emissionen und Effizienzklasse gelten in Abhängigkeit von der gewählten Räderkategorie und Sonderausstattung. Den fahrzeugindividuellen Verbrauchswert nach NEFZ und WLTP erhalten Sie im BMW Online-Konfigurator unter www.bmw.de/konfigurator oder bei Ihrem BMW Partner.

Serienausstattung Sonderausstattung –,- Sonderausstattung ohne Mehr-/ Minderpreis

RÄDER UND REIFEN.

		SA-Nr.	EUR inkl. 19 % MwSt. [EUR ohne MwSt.]	X3 xDrive30e	X3 xDrive20i	X3 xDrive30i	X3 xDrive20d	X3 xDrive30d
19" M Leichtmetallräder Y-Speiche 887 M Bicolor 7,5Jx19 mit Bereifung 245/50 R19 Midnightgrau		1VT		<input checked="" type="checkbox"/>	<input checked="" type="checkbox"/>	<input checked="" type="checkbox"/>	<input checked="" type="checkbox"/>	<input checked="" type="checkbox"/>
Nur in Verbindung mit M Sportpaket								
20" M Leichtmetallräder Doppelspeiche 699 M * 8Jx20 mit Bereifung 245/45 R20 vorn 9,5Jx20 mit Bereifung 275/40 R20 hinten Bicolor Orbitgrau, glanzgedreht		1RX	1.550,- [1.302,52]	<input type="checkbox"/>	<input type="checkbox"/>	<input type="checkbox"/>	<input type="checkbox"/>	<input type="checkbox"/>
Nur in Verbindung mit M Sportpaket								
20" M Leichtmetallräder Doppelspeiche 699 M mit Mischbereifung und Notlaufeigenschaften * 8Jx20 mit Bereifung 245/45 R20 vorn 9,5Jx20 mit Bereifung 275/40 R20 hinten Bicolor Orbitgrau, glanzgedreht		22W	1.550,- [1.302,52]	<input type="checkbox"/>	<input type="checkbox"/>	<input type="checkbox"/>	<input type="checkbox"/>	<input type="checkbox"/>
Nur in Verbindung mit M Sportpaket								
20" M Leichtmetallräder Doppelspeiche 699 M mit Mischbereifung * 8Jx20 mit Bereifung 245/45 R20 vorn 9,5Jx20 mit Bereifung 275/40 R20 hinten Jetblack uni		1YY	1.550,- [1.302,52]	<input type="checkbox"/>	<input type="checkbox"/>	<input type="checkbox"/>	<input type="checkbox"/>	<input type="checkbox"/>
Nur in Verbindung mit M Sportpaket								
20" M Leichtmetallräder Doppelspeiche 699 M mit Mischbereifung und Notlaufeigenschaften * 8Jx20 mit Bereifung 245/45 R20 vorn 9,5Jx20 mit Bereifung 275/40 R20 hinten Jetblack uni		1YX	1.550,- [1.302,52]	<input type="checkbox"/>	<input type="checkbox"/>	<input type="checkbox"/>	<input type="checkbox"/>	<input type="checkbox"/>
Nur in Verbindung mit M Sportpaket								
20" M Leichtmetallräder Doppelspeiche 787 M mit Mischbereifung 8Jx20 mit Bereifung 245/45 R20 vorn 9,5Jx20 mit Bereifung 275/40 R20 hinten Bicolor Orbitgrau, glanzgedreht		1RY	1.550,- [1.302,52]	<input type="checkbox"/>	<input type="checkbox"/>	<input type="checkbox"/>	<input type="checkbox"/>	<input type="checkbox"/>
Nur in Verbindung mit M Sportpaket								
20" M Leichtmetallräder Doppelspeiche 787 M mit Mischbereifung und Notlaufeigenschaften 8Jx20 mit Bereifung 245/45 R20 vorn 9,5Jx20 mit Bereifung 275/40 R20 hinten Bicolor Orbitgrau, glanzgedreht		20R	1.550,- [1.302,52]	<input type="checkbox"/>	<input type="checkbox"/>	<input type="checkbox"/>	<input type="checkbox"/>	<input type="checkbox"/>
Nur in Verbindung mit M Sportpaket								
21" BMW Individual Leichtmetallräder V-Speiche 726 I mit Mischbereifung und Notlaufeigenschaften 8,5J x 21 mit Bereifung 245/40 R21 vorn 9,5J x 21 mit Bereifung 275/35 R21 hinten Bicolor Orbitgrau, glanzgedreht		2NQ	3.750,- [3.151,26]	<input type="checkbox"/>	<input type="checkbox"/>	<input type="checkbox"/>	<input type="checkbox"/>	<input type="checkbox"/>
in Verbindung mit M Sportpaket			2.650,- [2.226,89]	<input type="checkbox"/>	<input type="checkbox"/>	<input type="checkbox"/>	<input type="checkbox"/>	<input type="checkbox"/>

* Gegen Aufpreis auch mit Sportbereifung (ohne Notlaufeigenschaften) erhältlich. Die Sportreifen tragen signifikant zur Erhöhung des Verbrauchs und Reduzierung der Reichweite bei.

Die Angaben Kraftstoffverbrauch, CO₂-Emissionen und Effizienzklasse gelten in Abhängigkeit von der gewählten Räderkategorie und Sonderausstattung. Den fahrzeugindividuellen Verbrauchswert nach NEFZ und WLTP erhalten Sie im BMW Online-Konfigurator unter www.bmw.de/konfigurator oder bei Ihrem BMW Partner.

■ Serienausstattung □ Sonderausstattung –,- Sonderausstattung ohne Mehr-/ Minderpreis

FARBWELT EXTERIEUR.

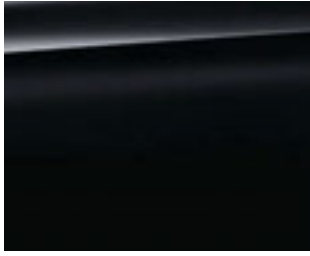

■ Uni 668 Schwarz

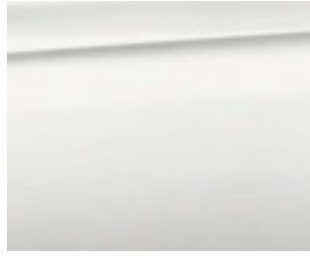

□ Uni 300 Alpinweiß¹



□ Metallic A96 Mineralweiß²



□ Metallic A90 Sophistograu
Brillanteffekt²



□ Metallic 475 Saphirschwarz²



□ Metallic C1M Phytonicblau²



□ Metallic C4P M Brooklyn Grau³



□ Metallic 416 M Carbonschwarz³



□ Metallic C4W Skyscraper⁴

BMW INDIVIDUAL



□ BMW Individual C3Z Tansanitblau
metallic²



□ BMW Individual C57 Aventurinrot
metallic²

SONDERLACKIERUNG



□ Sonderlackierung 490
BMW Individual Frozen Deep
Grey metallic²

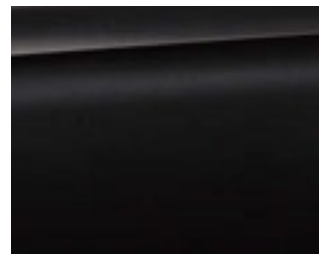

□ Sonderlackierung 490
BMW Individual Frozen Black
metallic²

■ Serienausstattung □ Sonderausstattung

[Farbfelder] Die hier abgebildeten Farbfelder sollen Ihnen einen ersten Eindruck der Farben und Materialien für Ihren BMW vermitteln. Erfahrungsgemäß können Druckfarben den Farbton der Lackierungen, Polster und Interieurleisten jedoch im Einzelfall nicht originalgetreu wiedergeben. Besprechen Sie daher gern die Farbwahl mit Ihrem BMW Partner vor Ort. Zudem kann man Ihnen dort auch Muster zeigen und bei speziellen Wünschen weiterhelfen.

¹ Serienmäßig erhältlich für M Sportpaket.
² Optional erhältlich auch für M Sportpaket.
³ Nur erhältlich für M Sportpaket.

⁴ Nicht in Verbindung mit M Sportpaket.
Die Verfügbarkeit einiger Ausstattungen, Funktionen und digitaler Dienste ist abhängig von Motorvarianten oder zusätzlichen Sonderausstattungen. Detaillierte Informationen zu Verfügbarkeiten, Laufzeiten und Kosten erhalten Sie bei Ihrem BMW Partner vor Ort.

FARBWELT EXTERIEUR.

	SA-Nr.	EUR inkl. 19 % MwSt. [EUR ohne MwSt.]	X3 xDrive30e	X3 xDrive20i	X3 xDrive30i	X3 xDrive20d	X3 xDrive30d
UNI							
Alpinweiß	300	300,- [252,10]	<input type="checkbox"/>	<input type="checkbox"/>	<input type="checkbox"/>	<input type="checkbox"/>	<input type="checkbox"/>
In Verbindung mit M Sportpaket		-,-	<input type="checkbox"/>	<input type="checkbox"/>	<input type="checkbox"/>	<input type="checkbox"/>	<input type="checkbox"/>
Schwarz	668	Serie					
METALLIC							
Mineralweiß Sophistograu Brillanteffekt Saphirschwarz Phytonicblau Skyscraper	A96 A90 475 C1M C4W	950,- [798,32]	<input type="checkbox"/>	<input type="checkbox"/>	<input type="checkbox"/>	<input type="checkbox"/>	<input type="checkbox"/>
M Brooklyn Grau M Carbonschwarz	C4P 416	950,- [798,32]	<input type="checkbox"/>	<input type="checkbox"/>	<input type="checkbox"/>	<input type="checkbox"/>	<input type="checkbox"/>
Nur in Verbindung mit M Sportpaket							
BMW INDIVIDUAL							
BMW Individual Tansanitblau metallic BMW Individual Aventurinrot metallic	C3Z C57	1.950,- [1638,66]	<input type="checkbox"/>	<input type="checkbox"/>	<input type="checkbox"/>	<input type="checkbox"/>	<input type="checkbox"/>
SONDERLACKIERUNG							
BMW Individual Frozen Black metallic BMW Individual Frozen Deep Grey metallic	490	3.300,- [2773,11]	<input type="checkbox"/>	<input type="checkbox"/>	<input type="checkbox"/>	<input type="checkbox"/>	<input type="checkbox"/>

FARBWELT INTERIEUR.

POLSTER SENSATEC



■ Sensatec perforiert KHFR Canberrabeige



■ Sensatec perforiert KHRI Cognac



■ Sensatec perforiert KHG7 Tacorarot

POLSTER LEDER



■ Sensatec perforiert KHSW Schwarz



□ Leder Vernasca MAMU Mokka mit Dekorsteppung^{2,4}



□ Leder Vernasca MAH7 Schwarz mit Dekorsteppung^{2,4}



□ Leder Vernasca MAOI Oyster mit Dekorsteppung^{1,2}



□ Leder Vernasca MAPQ Cognac mit Dekorsteppung^{1,2,3}



□ Leder Vernasca MANL Schwarz mit Kontraststeppung Blau^{1,2,5,6}

POLSTER BMW INDIVIDUAL LEDER

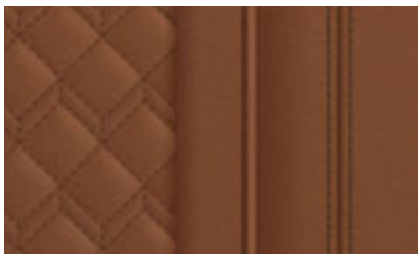

□ BMW Individual erweiterte Lederausstattung Merino VATQ Tartufo^{2,6}

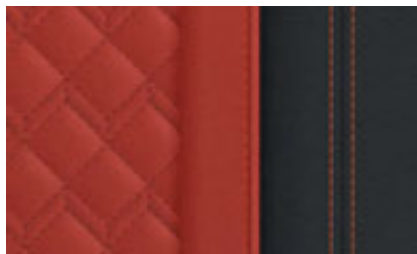

□ BMW Individual erweiterte Lederausstattung Merino VAHZ Fionarot/Schwarz^{2,6}

■ Serienausstattung □ Sonderausstattung

¹ Nur erhältlich für M Sportpaket.

² Nur erhältlich mit Lehnenbreitenverstellung.

³ Nur erhältlich mit M Sportsitze.

⁴ Nur erhältlich mit Sitz mit aktiver Sitzbelüftung.

⁵ Nur erhältlich mit Instrumententafel in Sensatec.

⁶ Nur erhältlich mit M Dachhimmel Anthrazit.

Die Verfügbarkeit einiger Ausstattungen, Funktionen und digitaler Dienste ist abhängig von Motorvarianten oder zusätzlichen Sonderausstattungen. Detaillierte Informationen zu Verfügbarkeiten, Laufzeiten und Kosten erhalten Sie bei Ihrem BMW Partner vor Ort. Bitte beachten Sie, dass auch bei bestimmungsgemäßem Gebrauch über kurz oder lang nicht behebbare Verunreinigungen auf den Sitzbezügen auftreten können. Dies kann insbesondere durch nicht farbechte Kleidung hervorgerufen werden. Bitte beachten Sie, dass die Interieurfarbe abhängig von der gewählten Polsterfarbe ist.

FARBWELT INTERIEUR.

INTERIEURLEISTEN



■ 4LU Interieurleisten Schwarz hochglänzend mit Akzentleiste Perlglanz Chrom¹



□ 4K9 Interieurleisten Aluminium Feinschliff mit Akzentleiste Perlglanz Chrom

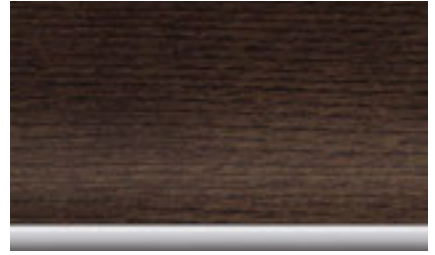

□ 4K1 Edelholzausführung Eiche dunkel hochglänzend mit Akzentleiste Perlglanz Chrom

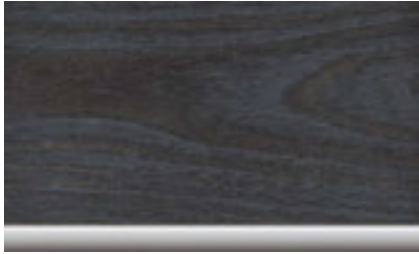

□ 4KG Edelholzausführung Esche Stamm offenporig mit Akzentleiste Perlglanz Chrom



■ 4KN M Interieurleisten Aluminium Rhombic dunkel mit Akzentleiste Perlglanz Chrom^{2,3}



□ 4MC M Interieurleisten Carbon Fibre mit Akzentleiste Perlglanz Chrom²

BMW INDIVIDUAL INTERIEURLEISTEN

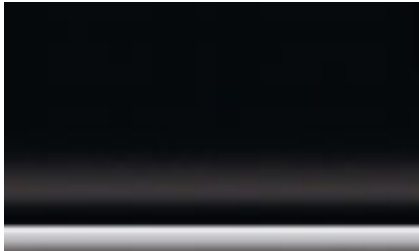

□ 4ML BMW Individual Interieurleisten Pianolack schwarz mit Akzentleiste Perlglanz Chrom

■ Serienausstattung □ Sonderausstattung

¹ Nicht in Verbindung mit M Sportpaket.

² Nur erhältlich für M Sportpaket.

³ Serienmäßig erhältlich für M Sportpaket.

Die Verfügbarkeit einiger Ausstattungen, Funktionen und digitaler Dienste ist abhängig von Motorvarianten oder zusätzlichen Sonderausstattungen. Detaillierte Informationen zu Verfügbarkeiten, Laufzeiten und Kosten erhalten Sie bei Ihrem BMW Partner vor Ort.

Bitte beachten Sie, dass auch bei bestimmungsgemäßem Gebrauch über kurz oder lang nicht behebbarere Verunreinigungen auf den Sitzbezügen auftreten können. Dies kann insbesondere durch nicht farbechte Kleidung hervorgerufen werden. Bitte beachten Sie, dass die Interieurfarbe abhängig von der gewählten Polsterfarbe ist.

FARBWELT INTERIEUR.

SA-Nr. EUR inkl. 19 % MwSt. [EUR ohne MwSt.]

POLSTER

SENSATEC

Sensatec perforiert

Canberra beige
Schwarz
Cognac
Tacorarot

KFHR
KHSW
KHRI
KHG7

Serie

Nicht in Verbindung mit Lehnenbreitenverstellung / Sitz mit aktiver Sitzbelüftung / M Sportsitzen

LEDER

Leder Vernasca

Schwarz mit Dekorsteppung
Mokka mit Dekorsteppung

MAH7
MAMU

1.250,- [1050,42]

Nur in Verbindung mit Lehnenbreitenverstellung oder Sitz mit aktiver Sitzbelüftung

Oyster mit Dekorsteppung

MAOI

1.250,- [1050,42]

Nur in Verbindung mit M Sportpaket und Lehnenbreitenverstellung

Cognac mit Dekorsteppung

MAPQ

1.250,- [1050,42]

Nur in Verbindung mit M Sportsitzen

Schwarz mit Kontraststeppung Blau

MANL

1.250,- [1050,42]

Nur in Verbindung mit Lehnenbreitenverstellung oder M Sportsitzen und Instrumententafel in Sensatec

BMW INDIVIDUAL POLSTER

BMW Individual erweiterte Lederausstattung Merino

Tartufo

VATQ

2.400,- [2016,81]

Nur in Verbindung mit Lehnenbreitenverstellung und M Dachhimmel Anthrazit

Fionarot/Schwarz

VAHZ

2.400,- [2016,81]

Nur in Verbindung mit Lehnenbreitenverstellung und M Dachhimmel Anthrazit

INTERIEURLEISTEN

Interieurleisten Schwarz hochglänzend mit Akzentleiste Perlglanz Chrom

4LU

Serie

Nicht in Verbindung mit M Sportpaket

Interieurleisten Aluminium Feinschliff mit Akzentleiste Perlglanz Chrom

4K9

150,- [126,05]

In Verbindung mit M Sportpaket

-, -

Edelholzausführung Eiche dunkel hochglänzend mit Akzentleiste Perlglanz Chrom

4K1

300,- [252,10]

In Verbindung mit M Sportpaket

150,- [126,05]

Edelholzausführung Esche Stamm offenporig mit Akzentleiste Perlglanz Chrom

4KG

300,- [252,10]

In Verbindung mit M Sportpaket

150,- [126,05]

M Interieurleisten Aluminium Rhombic dunkel mit Akzentleiste Perlglanz Chrom

4KN

Serie

Nur in Verbindung mit M Sportpaket

M Interieurleisten Carbon Fibre mit Akzentleiste Perlglanz Chrom

4MC

850,- [714,29]

Nur in Verbindung mit M Sportpaket

BMW INDIVIDUAL INTERIEURLEISTEN

BMW Individual Interieurleisten Pianolack schwarz

4ML

500,- [420,17]

Nur in Verbindung mit Ambientes Licht

In Verbindung mit M Sportpaket

350,- [294,12]

SONDERAUSSTATTUNGEN.

	SA-Nr.	EUR inkl. 19 % MwSt. [EUR ohne MwSt.]	X3 xDrive30e	X3 xDrive20i	X3 xDrive30i	X3 xDrive20d	X3 xDrive30d
AUSSTATTUNGSPAKETE							
Innovationspaket	7R7	2.420,- [2.033,61]		<input type="checkbox"/>	<input type="checkbox"/>	<input type="checkbox"/>	<input type="checkbox"/>
BMW X3 xDrive20i, X3 xdrive30i, X3 xDrive20d und X3 xDrive30d							
– BMW Laserlicht							
– BMW Selective Beam, der blendfreie Fernlichtassistent von BMW							
– Driving Assistant							
– Komfortzugang							
BMW X3 xDrive30e		3.570,- [3.000,-]	<input type="checkbox"/>				
– BMW Head-Up Display							
– BMW Laserlicht							
– BMW Selective Beam, der blendfreie Fernlichtassistent von BMW							
– Driving Assistant							
– Komfortzugang							
Winterfreude Paket	9D7	1.650,- [1386,55]		<input type="checkbox"/>	<input type="checkbox"/>	<input type="checkbox"/>	<input type="checkbox"/>
– Standheizung							
– BMW Display Key							
– Lenkradheizung							
– Akustikverglasung							
EXTERIEUR							
M Hochglanz Shadow Line mit erweiterten Umfängen	7M9	250,- [210,08]	<input type="checkbox"/>	<input type="checkbox"/>	<input type="checkbox"/>	<input type="checkbox"/>	<input type="checkbox"/>
– schwarze Niere (Rahmen und Stäbe Schwarz hochglänzend lackiert)							
– Endrohrblenden in Schwarzchrom							
Nur in Verbindung mit M Sportpaket, M Hochglanz Shadow Line, M Dachreling Hochglanz Shadow Line							
BMW Individual Exterieur Line Aluminium satiniert	3MB	–,-	<input type="checkbox"/>	<input type="checkbox"/>	<input type="checkbox"/>	<input type="checkbox"/>	<input type="checkbox"/>
Ausstattungsanfänge:							
– Zierleiste Seitenrahmen in Aluminium satiniert							
– Fensterschachtabdeckung in Aluminium satiniert							
– Fensterführungssteg in Schwarz hochglänzend							
– Blende B-, C-Säule in Schwarz Schwarz genarbt							
– Spiegeldreieck mit Spiegelfuß in Schwarz genarbt							
– Spiegelrahmen in Schwarz genarbt							
Nur in Verbindung mit M Sportpaket und Dachreling Aluminium satiniert							
M Hochglanz Shadow Line	760	200,- [168,07]	<input type="checkbox"/>	<input type="checkbox"/>	<input type="checkbox"/>	<input type="checkbox"/>	<input type="checkbox"/>
Ausstattungsanfänge in schwarz hochglänzend:							
– Zierleiste Seitenrahmen							
– Fensterschachtabdeckung							
– Fensterführungssteg							
– Blende B-, C-Säule							
– Spiegeldreieck mit Spiegelfuß							
– Spiegelrahmen							
Im Umfang M Sportpaket enthalten							
M Dachreling Hochglanz Shadow Line	3MC	–,-	<input type="checkbox"/>	<input type="checkbox"/>	<input type="checkbox"/>	<input type="checkbox"/>	<input type="checkbox"/>
Im Umfang M Sportpaket enthalten							
Dachreling Aluminium satiniert	3AT	–,-	<input type="checkbox"/>	<input type="checkbox"/>	<input type="checkbox"/>	<input type="checkbox"/>	<input type="checkbox"/>
Nur in Verbindung mit M Sportpaket							
Modellschriftzug, Entfall	320	–,-		<input type="checkbox"/>	<input type="checkbox"/>	<input type="checkbox"/>	<input type="checkbox"/>
Entfall des Modellschriftzugs am Heck							
Entfall Zusatz-Schriftzug außen	3DZ	–,-	<input type="checkbox"/>	<input type="checkbox"/>	<input type="checkbox"/>	<input type="checkbox"/>	<input type="checkbox"/>
von den Seitenwänden vorn							
Nur in Verbindung mit M Sportpaket							

SONDERAUSSTATTUNGEN.

	SA-Nr.	EUR inkl. 19 % MwSt. [EUR ohne MwSt.]	X3 xDrive30e	X3 xDrive20i	X3 xDrive30i	X3 xDrive20d	X3 xDrive30d
INTERIEUR							
M Lederlenkrad mit Multifunktion – Lenkradkranz in Leder Walknappa Schwarz mit schwarzer Naht – ausgeformte Daumenauflagen – M Emblem auf Sechs-Uhr-Speiche	710	220,- [184,87]	<input type="checkbox"/>	<input type="checkbox"/>	<input type="checkbox"/>	<input type="checkbox"/>	<input type="checkbox"/>
Im Umfang M Sportpaket enthalten							
Lenkradheizung erwärmt nach Einschalten in kürzester Zeit den Lenkradkranz auf eine angenehme Temperatur	248	270,- [226,89]	<input type="checkbox"/>	<input type="checkbox"/>	<input type="checkbox"/>	<input type="checkbox"/>	<input type="checkbox"/>
Im Umfang Winterfreude Paket enthalten							
Instrumententafel in Sensatec – in Schwarz mit Kontrastnaht in Grau – erweitert mit Türbrüstungen in Sensatec vorn und hinten	4AW	650,- [546,22]	<input type="checkbox"/>	<input type="checkbox"/>	<input type="checkbox"/>	<input type="checkbox"/>	<input type="checkbox"/>
Hinweis: – in Schwarz mit Kontrastnaht in Blau nur in Verbindung mit der M spezifischen Polsterung MANL Leder Vernasca – Schwarz mit Kontraststeppung Blau, erweitert mit Türbrüstung in Sensatec vorn und hinten in Blau							
Galvanikapplikation für Bedienelemente Ausführungen in Galvanik: – Tasten des Multifunktionslenkrad (nicht in Verbindung mit M Lederlenkrad) – Schaltzentrum Türe Fahrerseite und Beifahrerseite mit Fensterheber – Schalter Anklappfunktion Außenspiegel Fahrerseite	4U0	100,- [84,03]	<input type="checkbox"/>	<input type="checkbox"/>	<input type="checkbox"/>	<input type="checkbox"/>	<input type="checkbox"/>
M Dachhimmel Anthrazit Dachhimmel, Hutablage, Säulenverkleidungen und Sonnenblenden in Anthrazit	775	300,- [252,10]	<input type="checkbox"/>	<input type="checkbox"/>	<input type="checkbox"/>	<input type="checkbox"/>	<input type="checkbox"/>
Im Umfang M Sportpaket enthalten							
ENTERTAINMENT							
HiFi Lautsprechersystem digitaler Verstärker, 205 W Verstärkerleistung, mehrkanalfähig.	676	400,- [336,13]	<input type="checkbox"/>	<input type="checkbox"/>	<input type="checkbox"/>	<input type="checkbox"/>	<input type="checkbox"/>
12 Lautsprecher: – 1 Center-Hochtöner in der Armaturentafel – 1 Center-Mitteltöner in der Armaturentafel – 2 Hochtöner in den Spiegeldreiecken – 2 Mitteltöner in den vorderen Türverkleidungen – 2 Mitteltöner in den hinteren Türenverkleidungen – 2 Zentralbässe unter den Vordersitzen – 2 Hochtöner in der Heckablage							

SONDERAUSSTATTUNGEN.

	SA-Nr.	EUR inkl. 19 % MwSt. [EUR ohne MwSt.]	X3 xDrive30e	X3 xDrive20i	X3 xDrive30i	X3 xDrive20d	X3 xDrive30d
INFORMATION UND KOMMUNIKATION							
BMW Live Cockpit Professional Anzeigeverbund bestehend aus einem volldigitalem 12,3" Instrumentendisplay und einem hochauflösendem 12,3" Control Display, BMW Operating System 7 mit variablen, konfigurierbaren Widgets – Navigationsfunktion – Intuitive Bedienmöglichkeiten: BMW Intelligent Personal Assistant (Natürliche Sprachbedienung per Kommando „Hey BMW“), Touchbedienung am Control Display – BMW Controller mit Dreh- und Drückfunktion, Direktwahltasten, optional BMW Gestensteuerung – Fahrerprofil: ermöglicht es persönliche Einstellungen (Sitz, Klima, Navigation, Entertainment, etc.) in einem Fahrerprofil zu speichern und mit einem Schlüssel zu verknüpfen, Nutzungsvoraussetzung: BMW ID (ConnectedDrive Account) – Tuner mit Diversity-Empfang und RDS – 2 USB-Anschlüsse zum Laden und zur Übertragung von Daten (z.B. Mediaplayer) – Bluetooth / WiFi Schnittstelle – 4G LTE Connectivity: festverbaute SIM-Karte mit 4G Netz im Fahrzeug – Remote Software Upgrade: ermöglicht over-the-air Upgrades der Software des gesamten Fahrzeugs, inkl. Qualitätsverbesserungen und Erweiterung von Funktionen Für X3 xDrive30e nur in Verbindung mit HiFi Lautsprechersystem	6U3	1.600,- [1.344,54]	<input type="checkbox"/>	<input type="checkbox"/>	<input type="checkbox"/>	<input type="checkbox"/>	<input type="checkbox"/>
BMW Head-Up Display vollfarbige Projektion fahrrelevanter und situationsspezifischer Informationen auf die Frontscheibe – Anzeige von Navigationshinweisen, Geschwindigkeit, spezifische Verkehrsschilder (z. B. Überholverbot), Warnhinweise von Fahrerassistenzsystemen, situatives Einblenden von Entertainment- und Kommunikationslisten, Darstellung von BMW EfficientDynamics Funktionsinhalten, Meldungen der Check Control – 3D-Graphik für realitätsnahe Darstellung von Abbiegungen und Kreuzungen – Benutzergerechte Einstellung über BMW Controller möglich – Großflächige Anzeige mit einem Bildabstand von ca. 2,3 m – automatische Helligkeitsregelung Hinweis: Die Anzeigen des BMW Head-Up Displays sind mit polarisierten Sonnenbrillen nur eingeschränkt erkennbar. Die eingeblendeten Inhalte sind ausstattungsabhängig. Einblendungen setzen den Erwerb weiterer Sonderausstattungen voraus.	610	1.150,- [966,39]	<input type="checkbox"/>				
BMW Gestiksteuerung spezifisch festgelegte Funktionen können im Erkennungsbereich oberhalb der vorderen Mittelkonsole durch Gestik per Hand gesteuert werden: – Nutzung einfacher Gesten per Hand zur Interaktion mit dem Infotainmentsystem (z. B. wischen, zeigen, drehen). Funktionen, die per Gestik bedient werden können, sind unter anderem die Regulierung der Lautstärke, Annehmen und Ablehnen eines eingehenden Telefonanrufs, Schließen von extern getriggerten Popups (z.B. Verkehrsmeldungen), Sprachdialog, Bestätigung von Check-Control-Meldungen, Auslösen einer persönlich konfigurierten Funktion und Surround View (360°). – Zielführung des Navigationssystems lässt sich mit Gesten wie „Zeigen“ oder „Wischen“ fortsetzen und abbrechen – dauerhaft verfügbare Gesten zur direkten Interaktion (z. B. Lautstärke) – kontextspezifische Gesten als Reaktion (z. B. Ablehnen eines eingehenden Anrufs) – Bedienungshilfe durch die Anzeige von aktuell verfügbaren Gestik-Interaktionen Hinweis: – keine separate Aktivierung der Gestiksteuerung notwendig (z. B. per Knopfdruck) – direkte System-Rückmeldung auf die Gestik-Interaktion (akustisch und visuell)	6U8	300,- [252,10]	<input type="checkbox"/>	<input type="checkbox"/>	<input type="checkbox"/>	<input type="checkbox"/>	<input type="checkbox"/>
Nur in Verbindung mit BMW Live Cockpit Professional							

SONDERAUSSTATTUNGEN.

	SA-Nr.	EUR inkl. 19 % MwSt. [EUR ohne MwSt.]	X3 xDrive30e	X3 xDrive20i	X3 xDrive30i	X3 xDrive20d	X3 xDrive30d
ANTRIEB							
Steptronic Sport Getriebe 8-Gang Automatik mit Steptronic, inklusive Automatic Hold Funktion, Schaltwippen am Lenkrad Im Umfang M Sportpaket enthalten	2TB	200,- [168,07]	<input type="checkbox"/>	<input type="checkbox"/>	<input type="checkbox"/>	<input type="checkbox"/>	<input type="checkbox"/>
Steptronic Getriebe mit Schaltwippen 8-Gang Automatik mit Steptronic, inklusive Automatic Hold Funktion, Schaltwippen am Lenkrad Im Umfang M Sportpaket enthalten	2TE	150,- [126,05]	<input type="checkbox"/>	<input type="checkbox"/>	<input type="checkbox"/>	<input type="checkbox"/>	<input type="checkbox"/>
FAHRWERK, BREMSEN UND LENKUNG							
Performance Control ermöglicht ein noch agileres Fahren durch bedarfsgerechte Drehmomentverteilung an den Hinterrädern Im Umfang M Sportpaket enthalten	2VG	150,- [126,05]	<input type="checkbox"/>	<input type="checkbox"/>	<input type="checkbox"/>	<input type="checkbox"/>	<input type="checkbox"/>
M Sportfahrwerk spezifische Feder-, Dämpferabstimmung - noch direktere Fahrwerksauslegung welche eine sportliche Fahrweise begünstigt Nicht in Verbindung mit Adaptives Fahrwerk Nur in Verbindung mit Performance Control Im Umfang M Sportpaket enthalten	704	400,- [336,13]	<input type="checkbox"/>	<input type="checkbox"/>	<input type="checkbox"/>	<input type="checkbox"/>	<input type="checkbox"/>
Adaptives Fahrwerk reduziert störende Fahrzeugbewegungen auf ein Minimum, indem sich die Stoßdämpfer an jede Straßensituation automatisch anpassen. Über den Fahrdynamik Control Schalter kann zwischen den Einstellungen „Comfort“ und „Sport“ gewählt werden Nur in Verbindung mit Performance Control	223	1.000,- [840,34]	<input type="checkbox"/>	<input type="checkbox"/>	<input type="checkbox"/>	<input type="checkbox"/>	<input type="checkbox"/>
In Verbindung mit M Sportpaket		600,- [504,20]	<input type="checkbox"/>	<input type="checkbox"/>	<input type="checkbox"/>	<input type="checkbox"/>	<input type="checkbox"/>
M Sportbremse, rot hochglänzend - rot lackierte Bremssättel mit M Schriftzug - Leistungsstärkere Bremse mit +1" größerem Scheibendurchmesser - vorn mit einem Vierkolben-Festsattel, hinten mit einem Einkolben-Faustsattel - Innenbelüfteten Scheiben in Leichtbauweise Nur in Verbindung mit M Sportpaket	3M2	700,- [588,24]	<input type="checkbox"/>	<input type="checkbox"/>	<input type="checkbox"/>	<input type="checkbox"/>	<input type="checkbox"/>
M Sportbremse, blau - blau lackierte Bremssättel mit M Schriftzug - Leistungsstärkere Bremse mit +1" größerem Scheibendurchmesser - Vorn mit einem Vierkolben-Festsattel, hinten mit einem Einkolben-Faustsattel - Innenbelüftete Scheiben in Leichtbauweise Nur in Verbindung mit M Sportpaket	2NH	700,- [588,24]	<input type="checkbox"/>	<input type="checkbox"/>	<input type="checkbox"/>	<input type="checkbox"/>	<input type="checkbox"/>
Variable Sportlenkung erhöhte Sportlichkeit ohne Schwächung der Alltagstauglichkeit (durch entsprechende Lenkübersetzung und Lenkungsabstimmung) - sportliches, direktes Einlenken durch geringeren Lenkwinkelbedarf (verbesserte Kinematik und Lenkungsabstimmung) - leichtgängiges Einlenken bei langsamer Fahrt wie Einparken oder Abbiegen - intuitives, leichtes Fahrverhalten bis in den Grenzbereich (harmonischer, linearer Lenkkraftverlauf, optimierte Rückmeldung) - Änderung der Abstimmung je nach Einstellung des Fahrerlebnisschalters. Deutliche Differenzierung zwischen Komfort und Sport (Sport: höhere Lenkkräfte, weniger Dämpfung; Komfort: geringere Lenkkräfte, höhere Dämpfung) Nur in Verbindung mit Performance Control Im Umfang M Sportpaket enthalten	2VL	250,- [210,08]	<input type="checkbox"/>	<input type="checkbox"/>	<input type="checkbox"/>	<input type="checkbox"/>	<input type="checkbox"/>

SONDERAUSSTATTUNGEN.

	SA-Nr.	EUR inkl. 19 % MwSt. [EUR ohne MwSt.]	X3 xDrive30e	X3 xDrive20i	X3 xDrive30i	X3 xDrive20d	X3 xDrive30d
ASSISTENZSYSTEME							
<p>Driving Assistant Kamera- und radarbasiertes Fahrerassistenzsystem bestehend aus: Spurverlassenswarnung, Spurwechselwarnung und Frontkollisionswarnung mit Bremsengriff, Querverkehrswarnung hinten, Prävention Heckkollision sowie Speed Limit Info:</p> <ul style="list-style-type: none"> - Spurverlassenswarnung, erkennt Spurmarkierungen ab ca. 70 km/h und warnt per Lenkrad-Vibration vor einem ungewollten Verlassen der Fahrspur, bei gesetztem Blinker bzw. Tipp-Blinker unterdrückt (gewollter Spurwechsel), Anzeige in der Instrumentenkombination - Spurwechselwarnung, dient zur permanenten Überwachung der seitlichen Fahrzeugumgebung, Erkennen von Fahrzeugen im „toten Winkel“ ab 20 km/h bei gewolltem Spurwechsel (gesetzter Blinker bzw. Tipp-Blinker), haptische Warnung am Lenkrad (Vibration) und blinkendes Symbol im Außenspiegel - Auffahr- und Personenwarnung mit City-Bremsfunktion: Die Frontkollisionswarnung mit Bremsengriff bestehend aus Auffahr- / Personenwarnung mit City-Bremsfunktion ermöglicht: Warnung und Bremsung in einem Geschwindigkeitsbereich von ca. 5km/h bis 85 km/h auf Fahrzeuge, in einem Geschwindigkeitsbereich von 5 km/h bis 65 km/h auf Personen. Reagiert auch auf stehende Ziele. Kann ein Unfall nicht mehr vollständig vermieden werden, hilft die City-Bremsfunktion der Bremsengriff die Aufprallgeschwindigkeit und somit die Unfallschwere zu verringern. Die Eine Auffahrwarnung warnt zusätzlich vor einer Kollision mit einem vorausfahrenden Fahrzeug bei höheren Geschwindigkeiten (>85km/h), sowie Vorkonditionierung der Bremsen für schnelleres Ansprechen und kürzere Bremswege. Bedienung über eine Taste an der Bedieneinheit Fahrerassistenzsysteme. - Die Querverkehrswarnung hinten: Unterstützt den Fahrer z. B. beim rückwärtigen Ausparken und warnt vor möglichen Kollisionen mit Querverkehr bei schlecht einsehbaren Verkehrssituationen, Querverkehrswarnung hinten erweitert um zusätzliche Echtbild-Anzeige im Display - Prävention Heckkollision: Erkennt über rückwärtige Sensoren drohende Heckkollisionen und warnt den nachfolgenden Verkehr per Warnblinkanlage (Blinken in doppelter Frequenz). Zusätzlich werden präventive Schutzmaßnahmen in unvermeidbaren Unfallsituationen eingeleitet (z. B. Gürtelstraffung, Schließen der Scheiben etc.). - Speed Limit Info mit Anzeige vorausliegender Geschwindigkeitsbegrenzungen und Überholverbotsanzeige <p>Bitte beachten: Die in der Sonderausstattung enthaltenen Systemumfänge unterstützen nur innerhalb definierter Systemgrenzen. Verantwortung und Reaktion auf das reale Verkehrsgeschehen verbleiben beim/bei der jeweiligen Fahrer/-in. Die Funktion kann bei Dunkelheit, Nebel und starkem Gegenlicht eingeschränkt sein.</p> <p>im Innovationspaket enthalten</p>	5AS	900,- [756,30]	<input type="checkbox"/>	<input type="checkbox"/>	<input type="checkbox"/>	<input type="checkbox"/>	<input type="checkbox"/>
<p>Parking Assistant Plus Kamera- und ultraschallbasiertes Assistenzsystem bestehend aus Surround View System und Remote 3D View</p> <ul style="list-style-type: none"> - Surround View System: Bietet die kamerabasierten Funktionen Top View, Panorama View und 3D View. Kameras vorne, hinten und in den Außenspiegeln ermöglichen einen 360°-Rundumblick um das Fahrzeug inklusive einer dreidimensionalen Visualisierung. Panorama View hinten und vorn macht das Herantasten an Kreuzungen und Ausfahrten sicherer. Eine zusätzliche Darstellung zeigt auf dem Control Display die Situation rechts und links vom Fahrzeug an. Die eingeblendeten Positionierungslinien erleichtern die Positionierung an der Haltelinie. Die Funktion wird über die Panorama-View-Taste aktiviert. Automatische Aktivierung über Speicherung persönlicher Ortpunkte möglich. Der Blick nach vorne oder hinten ist abhängig vom eingelegten Gang. - Remote View 3D: Übertragung von statischen Bildern des 3D View via Mobilfunk auf mobile Endgeräte. In der Rundumsicht lässt sich das Fahrzeug und seine Umgebung aus einer beliebigen Perspektive betrachten. <p>Bitte beachten: Die in der Sonderausstattung enthaltenen Systemumfänge unterstützen nur innerhalb definierter Systemgrenzen. Verantwortung und Reaktion auf das reale Verkehrsgeschehen verbleiben beim/bei der jeweiligen Fahrer/-in. Die Funktion kann bei Dunkelheit, Nebel und starkem Gegenlicht eingeschränkt sein.</p>	5DN	600,- [504,20]	<input type="checkbox"/>	<input type="checkbox"/>	<input type="checkbox"/>	<input type="checkbox"/>	<input type="checkbox"/>
<p>BMW Drive Recorder Der DriveRecorder ermöglicht die Aufnahme eines Videos von der Fahrzeugumgebung und das Abspielen dieses Videos auf dem dem zentralen Informationsdisplay oder über USB-Export auch auf dem CE-Device. Wichtige Fahrzeuginformationen wie z.B. Geschwindigkeit, GPS-Position werden synchron mit dem Video gespeichert.</p> <p>Nur in Verbindung mit Parking Assistant Plus</p>	6DR	200,- [168,07]	<input type="checkbox"/>	<input type="checkbox"/>	<input type="checkbox"/>	<input type="checkbox"/>	<input type="checkbox"/>

SONDERAUSSTATTUNGEN.

	SA-Nr.	EUR inkl. 19 % MwSt. [EUR ohne MwSt.]	X3 xDrive30e	X3 xDrive20i	X3 xDrive30i	X3 xDrive20d	X3 xDrive30d
SICHERHEIT							
M Sicherheitsgurte Beinhaltet Sicherheitsgurte schwarz mit farbiger M Naht für alle Sitzplätze Nur in Verbindung mit M Sportpaket und Active Protection	4GQ	300,- [252,10]	<input type="checkbox"/>	<input type="checkbox"/>	<input type="checkbox"/>	<input type="checkbox"/>	<input type="checkbox"/>
Active Protection Sicherheitspaket zur Einleitung von Schutzmaßnahmen für die Fahrzeuginsassen in drohenden Unfallsituationen, u. a. Gurtstrafung für Fahrer und Beifahrer, Schließen der Scheiben bis auf einen Spalt und, falls vorhanden, des Panorama-Glasdachs	5AL	350,- [294,12]	<input type="checkbox"/>	<input type="checkbox"/>	<input type="checkbox"/>	<input type="checkbox"/>	<input type="checkbox"/>
Reifenpannenset Reifendichtmittelflasche und elektrisch betriebener 12-V-Kompressor (zum Anschluss an 12-V-Steckdose) Nicht in Verbindung mit Räder mit Notlaufeigenschaften	2VC	50,- [42,02]	<input type="checkbox"/>	<input type="checkbox"/>	<input type="checkbox"/>	<input type="checkbox"/>	<input type="checkbox"/>
SICHT							
BMW Laserlicht – Abblendlicht (LED-Technologie) – Fernlicht (LED-Technologie mit Laser-Modul ab 60 km/h) – Tagfahrlicht „Iconlight“ (LED-Technologie) – Fahrtrichtungsanzeiger (LED-Technologie) – adaptives Kurvenlicht (LED-Technologie) – Abbiegelicht (LED-Technologie) – inklusive BMW Selective Beam, der blendfreie Fernlichtassistent von BMW Nur verfügbar im Innovationspaket Im Umfang Innovationspaket enthalten	5AZ		<input type="checkbox"/>	<input type="checkbox"/>	<input type="checkbox"/>	<input type="checkbox"/>	<input type="checkbox"/>
Adaptiver LED-Scheinwerfer Eigenständiges Design, unterstützt die Breitenwirkung. In LED-Technologie: – Akzentleuchte mit Fahrtrichtungsanzeiger – Abblend- und Fernlichtfunktion – Tagfahrlicht – zweiteilige LED-Heckleuchten Erweiterte Lichtfunktionen für eine verbesserte Sicht: – blendfreies Fernlicht (BMW Selective Beam) – tageslichtähnliche Lichtfarbe – optimale, homogene Ausleuchtung der Fahrbahn	552	1.000,- [840,34]	<input type="checkbox"/>	<input type="checkbox"/>	<input type="checkbox"/>	<input type="checkbox"/>	<input type="checkbox"/>
Fernlichtassistent – automatisches Ein- und Ausschalten des Fernlichtes abhängig von der Verkehrssituation Im Umfang Adaptiver LED-Scheinwerfer und BMW Laserlicht enthalten	5AC	190,- [159,66]	<input type="checkbox"/>	<input type="checkbox"/>	<input type="checkbox"/>	<input type="checkbox"/>	<input type="checkbox"/>
M Leuchten Shadow Line Ausführung ausgewählter Chromelemente der Leuchte in Dunkel Nur in Verbindung mit Adaptiver LED-Scheinwerfer	3MF	250,- [210,08]	<input type="checkbox"/>	<input type="checkbox"/>	<input type="checkbox"/>	<input type="checkbox"/>	<input type="checkbox"/>
Ambientes Licht mit Ambiente-Lichtdesigns – LED-Auflicht (Wasserfallbeleuchtung) – Ambiente Türtaschenbeleuchtung – Ambiente Centerstackbeleuchtung (Centerstack Ablagefach Beleuchtung) – Ambiente Fußraumleuchte vorne und hinten – Ambiente Instrumententafelbeleuchtung – Ambiente Türspiegelbeleuchtung – Konturenbeleuchtung Türverkleidung vorne und hinten – umfasst 6 vordefinierte wählbare Lichtdesigns in verschiedenen Farben mit Kontur- und Ambientebeleuchtung – zusätzlich inszeniert der Welcome Light Carpet im Ein- und Ausstiegsbereich links und rechts durch Lichtprojektion eine ambiente Lichtgrafik (integrierte Lichtquelle im Seitenschweller links und rechts) Im Umfang M Sportpaket enthalten	4UR	370,- [310,92]	<input type="checkbox"/>	<input type="checkbox"/>	<input type="checkbox"/>	<input type="checkbox"/>	<input type="checkbox"/>

SONDERAUSSTATTUNGEN.

	SA-Nr.	EUR inkl. 19 % MwSt. [EUR ohne MwSt.]	X3 xDrive30e	X3 xDrive20i	X3 xDrive30i	X3 xDrive20d	X3 xDrive30d
SITZKOMFORT							
M Sportsitze für Fahrer und Beifahrer – M spezifische Ausprägung von Sitzfläche und Lehne in Schalensitz-Charakter für optimierten Seitenhalt – optisch integrierte Kopfstütze mit M Kennzeichnung in Schwarz – inklusive Lordosenstütze und Lehnenbreitenverstellung für Fahrer und Beifahrer	711	990,- [831,93]	<input type="checkbox"/>	<input type="checkbox"/>	<input type="checkbox"/>	<input type="checkbox"/>	<input type="checkbox"/>
Nur in Verbindung mit M Sportpaket, Sitzverstellung elektrisch, mit Memory, Leder Vernasca Schwarz mit Kontraststeppung Blau oder Leder Vernasca Cognac mit Dekorsteppung Nicht in Verbindung mit Sitz mit aktiver Sitzbelüftung							
Sitz mit aktiver Sitzbelüftung Belüftung von Sitzlehne und Sitzfläche durch Perforation im Leder, inkl. Sitzverstellung elektrische mit Memory, eigene Sitzgeometrie	4FH	2.100,- [1764,71]	<input type="checkbox"/>	<input type="checkbox"/>	<input type="checkbox"/>	<input type="checkbox"/>	<input type="checkbox"/>
Nur in Verbindung mit Leder Vernasca Schwarz / Leder Vernasca Mokka Nicht in Verbindung mit Lehnenbreitenverstellung und M Sportsitze							
Sitzverstellung, elektrisch, mit Memory für Fahrer und Beifahrer (Memoryfunktion nur für Fahrer), elektrische Einstellung für Sitzlängsrichtung und Sitzneigung – elektrische Einstellung für Sitzhöhe, Lehnenneigung und Sitzneigung.	459	1.200,- [1008,40]	<input type="checkbox"/>	<input type="checkbox"/>	<input type="checkbox"/>	<input type="checkbox"/>	<input type="checkbox"/>
Im Umfang Sitz mit aktiver Sitzbelüftung enthalten							
Sitzlehnenverstellung, Fond – Verstellung des Neigungswinkel um 6 Grad nach vorn und 5 Grad nach hinten – Hebel am Sitz links und rechts	461	150,- [126,05]	<input type="checkbox"/>	<input type="checkbox"/>	<input type="checkbox"/>	<input type="checkbox"/>	<input type="checkbox"/>
Lordosenstütze Verstellung von Höhe und Tiefe in der Rückenlehne	488						
für Fahrersitz Nur in Verbindung mit Sportsitze für Fahrer und Beifahrer		150,- [126,05]	<input type="checkbox"/>	<input type="checkbox"/>	<input type="checkbox"/>	<input type="checkbox"/>	<input type="checkbox"/>
für Fahrer- und Beifahrersitz Nur in Verbindung mit Sitz mit aktiver Sitzbelüftung		250,- [210,08]	<input type="checkbox"/>	<input type="checkbox"/>	<input type="checkbox"/>	<input type="checkbox"/>	<input type="checkbox"/>
Im Umfang M Sportsitze für Fahrer und Beifahrer enthalten							
Lehnenbreitenverstellung für Fahrersitz	490	120,- [100,84]	<input type="checkbox"/>	<input type="checkbox"/>	<input type="checkbox"/>	<input type="checkbox"/>	<input type="checkbox"/>
Nur in Verbindung mit Sportsitze für Fahrer und Beifahrer Nur in Verbindung mit Leder Vernasca Schwarz mit Dekorsteppung / Mokka mit Dekorsteppung / Schwarz mit Kontraststeppung Blau / Oyster mit Dekorsteppung / BMW Individual erweiterte Lederausstattung Merino Tartufo / Fiorarot/Schwarz							
Sitzheizung vorn und hinten sorgt für eine angenehme Wärme der Sitze bei niedrigen Temperaturen	4HA	380,- [319,33]	<input type="checkbox"/>	<input type="checkbox"/>	<input type="checkbox"/>	<input type="checkbox"/>	<input type="checkbox"/>
Nur in Verbindung mit Leder Vernasca / BMW Individual erweiterte Lederausstattung Merino							
KLIMAKOMFORT							
Panorama-Glasdach mit elektrischer Betätigung von Glasdach und Sonnenschutz-Rollo, Tippfunktion, Windabweiser. Komfortöffnung und -schließung über Fahrzeugschlüssel	402	1.500,- [1.260,50]	<input type="checkbox"/>	<input type="checkbox"/>	<input type="checkbox"/>	<input type="checkbox"/>	<input type="checkbox"/>
Sonnenschutzrollo, hintere Türseitenscheiben Rollo für hintere Türseitenscheiben manuell bedienbar	417	250,- [210,08]	<input type="checkbox"/>	<input type="checkbox"/>	<input type="checkbox"/>	<input type="checkbox"/>	<input type="checkbox"/>
Sonnenschutzverglasung reduziert bei Sonneneinstrahlung die Aufheizung des Fahrzeuginnenraums, stärker eingefärbte Verglasung ab der B-Säule im hinteren Fahrzeugbereich bewirkt eine stärkere Absorption des Sonnenlichtes für diese Flächen	420	480,- [403,36]	<input type="checkbox"/>	<input type="checkbox"/>	<input type="checkbox"/>	<input type="checkbox"/>	<input type="checkbox"/>
Akustikverglasung für Fahrer und Beifahrerseitenscheibe zur Reduzierung von Fahr- und Windgeräuschen	3KA	200,- [168,07]	<input type="checkbox"/>	<input type="checkbox"/>	<input type="checkbox"/>	<input type="checkbox"/>	<input type="checkbox"/>
Im Umfang Winterfreude Paket enthalten							
Standheizung individuelles Temperieren des Fahrgastraums bei kälteren Temperaturen mittels Heizgerät ohne Inbetriebnahme des Motors, Vermeiden zugefrorener und beschlagener Scheiben, inkl. Standlüftung bei wärmeren Temperaturen für einen kühleren Innenraum. Aktivierung per BMW Controller, Fernbedienung über BMW Display Key (optional) oder im Rahmen von BMW ConnectedDrive per Smartphone-App	536						
Nur verfügbar im Winterfreude Paket							
BMW Display Key Fahrzeugschlüssel mit LCD-Farbdisplay und Touchbedienfeld, Anzeigemöglichkeit von Fahrzeug-Statusinformationen (z. B. Reichweite, Service-Hinweise, Fahrzeug-Verriegelung etc.), Bedienmöglichkeit Standlüftung und Standheizung. Der BMW Display Key ersetzt einen der zwei serienmäßigen Fahrzeugschlüssel	3DS						
Nur verfügbar im Winterfreude Paket							
Ambient Air Paket Luftionisation und Duftaromen für den Fahrzeuginnenraum, Intensität der Duftaromen in drei Stufen regelbar über BMW Controller, Anzeige im Control Display jeweils zwei anwählbare Duftkartuschen im Handschuhfach, über BMW Zubehör bestellbar im Starter-Kit sind zwei Düfte enthalten, insgesamt acht Duftaromen wählbar	4NM	350,- [294,12]	<input type="checkbox"/>	<input type="checkbox"/>	<input type="checkbox"/>	<input type="checkbox"/>	<input type="checkbox"/>

SONDERAUSSTATTUNGEN.

	SA-Nr.	EUR inkl. 19 % MwSt. [EUR ohne MwSt.]	X3 xDrive30e	X3 xDrive20i	X3 xDrive30i	X3 xDrive20d	X3 xDrive30d
TRANSPORT UND STAURAUUM							
Ablagenpaket Ablagenetze hinter den Vordersitzlehnen (nicht für M Sportsitze)	493	350,- [294,12]	<input type="checkbox"/>	<input type="checkbox"/>	<input type="checkbox"/>	<input type="checkbox"/>	<input type="checkbox"/>
Gepäckraum: – Gepäckraumboden mit Verzurrschienen und zwei zusätzliche verstellbaren Verzurrösen (nicht für BMW X3 xDrive30e) – Multifunktionshaken in Gepäckraumwand links und rechts (für BMW X3 xDrive30e nur rechts) – Halteband (nicht für BMW X3 xDrive30e) – Ablagenetz links (nicht für BMW X3 xDrive30e) – Ladekante in Edelstahl							
Im Umfang M Sportpaket enthalten							
Anhängerkupplung – Anhängerkupplung kann vollständig unter die Heckschürze elektrisch eingeschwenkt werden – Betätigungsschalter im Gepäckraum – Inklusive Anhänger-Stabilisierungskontrolle	3AC	1.100,- [924,37]	<input type="checkbox"/>	<input type="checkbox"/>	<input type="checkbox"/>	<input type="checkbox"/>	<input type="checkbox"/>
Hinweis: Angaben zu Anhängerlast und Deichselstützlast beachten.							
WEITERE FUNKTIONEN							
Komfortzugang beinhaltet folgende Funktionen: – schlüsselloser Zugang zum Fahrzeug – Welcome Inszenierung bei Annäherung ans Fahrzeug – automatische Entriegelung bei Annäherung ans Fahrzeug (in Fahrzeugrichtung) – automatische Verriegelung beim Entfernen vom Fahrzeug – inklusive berührungslosem Öffnen und Schließen der Heckklappen	322	520,- [436,97]	<input type="checkbox"/>	<input type="checkbox"/>	<input type="checkbox"/>	<input type="checkbox"/>	<input type="checkbox"/>
Im Umfang Innovationspaket enthalten							
Garagentoröffner, integriert mit der selbstlernenden Fernbedienung können z.B. Garten- und/oder Garagentore vom Fahrzeug aus geöffnet oder geschlossen werden, Aktivierung erfolgt über 3 integrierte Schalter am Innenspiegel	319	260,- [218,49]	<input type="checkbox"/>	<input type="checkbox"/>	<input type="checkbox"/>	<input type="checkbox"/>	<input type="checkbox"/>
Hinweise: Kompatibilität zur bestehenden Schließanlage des Garten- und/oder Garagentores kann unter www.homelink.com geprüft werden							
Alarmanlage zur Überwachung der Türen, Front- und Heckklappe, inklusive Innenraumschutz, Neigungsalarmgeber und Notstromsirene	302	500,- [420,17]	<input type="checkbox"/>	<input type="checkbox"/>	<input type="checkbox"/>	<input type="checkbox"/>	<input type="checkbox"/>



ORIGINAL BMW ZUBEHÖR.

Intensive Fahrerlebnisse, nochmals gesteigert: Zu einem original BMW passt am besten Original BMW Zubehör. Ob Räder und Reifen, Transport- und Gepäckraumlösungen, Innenraum-Zubehör, Kommunikation, Information und Technik, Ladezubehör oder M Performance Parts – mit Original BMW Zubehör finden Sie genau die individuelle Lösung, mit der Sie Fahrfreude nochmals ganz neu erleben.



RÄDER UND REIFEN.

Mit den Original BMW Komplettträgern erreichen Sie sicher Ihr Ziel und unterstreichen den sportlichen Auftritt Ihres BMW bereits auf den ersten Blick. Was Sie jedoch nicht sofort erkennen: Sie sind passgenau auf Ihren BMW zugeschnitten, durchlaufen aufwendigste Tests mit intensiven Material- und Funktionsprüfungen und wurden in enger Kooperation mit führenden Reifenherstellern entwickelt – individuell abgestimmt auf die Fahrdynamik und Formensprache jedes einzelnen BMW Modells.

TRANSPORT- UND GEPÄCKKRAUMLÖSUNGEN.

Das Original BMW Zubehör bietet Ihnen ein breites Spektrum an Transport- und Gepäckraumlösungen. Entsprechend Ihren persönlichen Wünschen und Interessen schaffen Sie damit zusätzlichen Platz, wann und wo immer Sie ihn benötigen. Ob es um Trägersysteme oder um Zubehör für den Gepäckraum geht – Sie können sich jederzeit darauf verlassen, dass das Original BMW Zubehör genau auf Ihren BMW abgestimmt und komfortabel zu nutzen ist.



INNENRAUM-ZUBEHÖR.

Passt perfekt – alle Produkte von Original BMW Zubehör für das Interieur tragen dazu bei, den Innenraum Ihres BMW ganz nach Ihren eigenen Vorstellungen zu gestalten. Neben der hohen Funktionalität des Original BMW Zubehörs entscheiden Sie sich auch immer für attraktives BMW Design sowie eine besonders gute Verarbeitungs- und Materialqualität – und für ein Ambiente, das Sie bei jeder Fahrt aufs Neue begeistert.



KOMMUNIKATION, INFORMATION UND TECHNIK.

Modernste Funktionen und Features für maximale Freiheit und Flexibilität: Das Original BMW Zubehör für Kommunikation, Information und Technik steht Ihnen dabei immer zur Seite. Ganz gleich, ob Sie Wert auf optimale telefonische Erreichbarkeit oder besten Sound legen – das innovative Original BMW Zubehör hat die passende Lösung. Wo Sie auch unterwegs sind, Sie genießen stets eine gute Verbindung und individuelle Unterhaltung.

LADEZUBEHÖR.

Egal, wo und wie Sie Ihren BMW laden möchten – das Original BMW Ladezubehör bietet Ihnen maßgeschneiderte Produkte und Services. Während Ihr BMW privat mit dem BMW Flexible Fast Charger an jeder Steckdose oder noch komfortabler an einer BMW Wallbox von Original BMW Zubehör lädt, steht unterwegs ein weitverzweigtes Netz an öffentlichen Ladepunkten zur Verfügung. Innovative Connected Charging Dienste zeigen beispielsweise Ladestationen im Informationsdisplay Ihres BMW an oder lassen Sie die Vorkonditionierung Ihres Fahrzeugs ganz einfach von Ihrem Smartphone aus starten. Für weitere Ladeprodukte und Dienstleistungen wie Installationsumfänge unseres Drittpartners NewMotion berät Sie Ihr BMW Partner vor Ort.



M PERFORMANCE PARTS.

Mit den M Performance Parts erleben Sie die Motorsport-DNA von BMW auch abseits der Rennstrecke faszinierend intensiv. Eine Vielzahl technischer und optischer Komponenten macht herausragende Technik zu einem sicht- und spürbaren Erlebnis. Exklusive Materialien und erstklassige Qualität garantieren Dynamik in Perfektion. Erleben Sie begeisternde Produkthöchstleistung: individuell, ausdrucksstark und kompromisslos.

Entdecken Sie das gesamte Angebot an Original BMW Zubehör sowie die Produktpalette von BMW M Performance Parts.







TECHNISCHE WERTE &
SERVICES

TECHNISCHE WERTE.

BMW X3		xDrive30e	xDrive20i	xDrive30i	xDrive20d	xDrive30d
Gewicht und Volumen						
Leergewicht EG ¹	kg	2.065	1.875	1.885	1.915	2.010
Zulässiges Gesamtgewicht	kg	2.600	2.410	2.450	2.500	2.550
Zuladung	kg	610	610	640	660	615
Zulässige ungebremste Anhängelast ²	kg	750	750	750	750	750
Zulässige gebremste Anhängelast bis max. 12% Steigung/max. 8% Steigung ²	kg	2000/2000	2400/2400	2400/2400	2400/2400	2400/2400
Gepäckraumvolumen	l	450–1500	550–1600	550–1600	550–1600	550–1600
Leistung und Drehmoment³						
Zylinder/Ventile	Anzahl	4/4	4/4	4/4	4/4	6/4
Hubraum	cm ³	1.998	1.998	1.998	1.995	2.993
Nennleistung/Nenn Drehzahl	kW (PS)/ 1/min	135 (184)/ 5.000–6.500	135 (184)/ 5.000–6.500	180 (245)/ 5.000–6.500	140 (190)/ 4.000	210 (286)/ 4.000
Mit 48 V Mild-Hybrid-Technologie	kW (PS)	–	+8 (11)	+8 (11)	+8 (11)	+8 (11)
Maximales Drehmoment/Drehzahl	Nm/ 1/min	300/ 1.350–4.000	300/ 1.350–4.000	300/ 1.560–4.800	400/ 1.750–2.500	650/ 1.500–2.500
Plug-in-Hybrid						
Spitzenleistung E-Motor	kW (PS)	80 (109)	–	–	–	–
Systemleistung	kW (PS)	215 (292)	–	–	–	–
Systemdrehmoment	Nm	420	–	–	–	–
LITHIUM-IONEN-HOCHVOLT-BATTERIE						
► Netto Batterieinhalt	kWh	11,15	–	–	–	–
► Ladezeit (0–100 %) ⁴	h	3,7	–	–	–	–
Elektrische Reichweite, kombiniert ⁵	km	42–50	–	–	–	–
Kraftübertragung						
Antriebsart		Allrad	Allrad	Allrad	Allrad	Allrad
Seriengeräte		8-Gang Steptronic	8-Gang Steptronic	8-Gang Steptronic	8-Gang Steptronic	8-Gang Steptronic
Fahrleistung						
Höchstgeschwindigkeit	km/h	210	215	235	213	245
Elektrische Höchstgeschwindigkeit	km/h	135	–	–	–	–
Beschleunigung 0–100 km/h	s	6,1	8,4	6,6	7,9	5,7
Verbrauch und Emissionen						
Abgasnorm (typzugelassen)		EU6d	EU6d	EU6d	EU6d	EU6d
WLTP ^{3,6}						
► Kombiniert ⁷	l/100 km	2,6–2,0	8,4–7,6	8,5–7,6	6,5–5,8	7,0–6,2
► CO ₂ -Emissionen kombiniert ⁷	g/km	59–45	192–172	194–173	171–151	183–162
► Stromverbrauch ⁷	kWh/100 km	20,5–18,9	–	–	–	–
Tankinhalt, ca.	l	50	65	65	68	68
Räder/Reifen						
Reifendimension		225/60 R18 104 W XL	225/60 R18 104 W XL	225/60 R18 104 W XL	225/60 R18 104 W XL	225/60 R18 104 W XL
Raddimension		7Jx18	7Jx18	7Jx18	7Jx18	7Jx18
Material		Leichtmetall	Leichtmetall	Leichtmetall	Leichtmetall	Leichtmetall

Angaben zu Fahrleistung, Verbrauch und CO₂-Emission gelten für Fahrzeuge mit Seriengeräte.

¹ Das EG-Leergewicht bezieht sich auf ein Fahrzeug mit serienmäßiger Ausstattung und beinhaltet keine Sonderausstattungen. Im Leergewicht sind 90 % Tankfüllung sowie 75 kg für den Fahrer berücksichtigt. Optionale Ausstattungen können das Gewicht des Fahrzeugs, die Nutzlast sowie bei Einfluss auf die Aerodynamik die Höchstgeschwindigkeit verändern.

² Das tatsächliche Gesamtgewicht des Anhängers darf die maximal zulässige Anhängelast unter Berücksichtigung der maximal zulässigen Stützlast nicht übersteigen.

³ Angaben zu Leistung für Benzinmotoren beziehen sich auf den Betrieb mit ROZ 98 Kraftstoff. Angaben zu Verbrauch beziehen sich auf den Betrieb mit Referenzkraftstoff gemäß VO (EU) 2007/715. Kraftstoffqualitäten bleifrei ROZ 91 und höher mit einem maximalen Ethanol-Anteil von 10 % (E10) sind zulässig. BMW empfiehlt die Verwendung von Superbenzin bleifrei ROZ 95.

⁴ Abhängig von örtlicher Strominfrastruktur. Die angegebene Ladezeit basiert auf einer AC-Ladeleistung von 3,7 kW.

⁵ Reichweite abhängig von unterschiedlichen Faktoren, insbesondere: persönlicher Fahrstil, Streckenbeschaffenheit, Außentemperatur, Heizung/Klimatisierung, Vortemperatur.

⁶ Offizielle Angaben zu Kraftstoffverbrauch, CO₂-Emissionen, Stromverbrauch und elektrischer Reichweite wurden nach dem vorgeschriebenen Messverfahren ermittelt und entsprechen der VO (EU) 715/2007 in der jeweils geltenden Fassung. WLTP-Angaben berücksichtigen bei Spannweiten jegliche Sonderausstattung (in diesem Fall des deutschen Marktes). Für seit 01.01.2021 neu typgeprüfte Fahrzeuge existieren die offiziellen Angaben nur noch nach WLTP. Weitere Informationen zu den Messverfahren NEFZ und WLTP finden Sie unter www.bmw.com/wltp

⁷ Plug-in-Hybrid: gewichtet kombiniert.

Weitere Informationen zum offiziellen Kraftstoffverbrauch und den offiziellen spezifischen CO₂-Emissionen neuer Personenkraftwagen können dem „Leitfaden über den Kraftstoffverbrauch, die CO₂-Emissionen und den Stromverbrauch neuer Personenkraftwagen“ entnommen werden, der an allen Verkaufsstellen, bei der Deutschen Automobil Treuhand GmbH (DAT), Hellmuth-Hirth-Str. 1, 73760 Ostfildern-Scharnhausen und unter www.dat.de/co2/ unentgeltlich erhältlich ist.

Die Angaben Kraftstoffverbrauch, CO₂-Emissionen und Effizienzklasse gelten in Abhängigkeit von der gewählten Räderkategorie und Sonderausstattung. Den fahrzeugindividuellen Verbrauchswert nach NEFZ und WLTP erhalten Sie im BMW Online-Konfigurator unter www.bmw.de/konfigurator oder bei Ihrem BMW Partner.

Die technischen Daten, Verbrauchswerte und Anhängelasten beziehen sich nur auf ein Fahrzeug mit ab Werk verbauter Serien- und Sonderausstattung. Nachträglich verbaute Zubehör- bzw. Anbauteile sind nicht berücksichtigt.

TECHNISCHE WERTE.

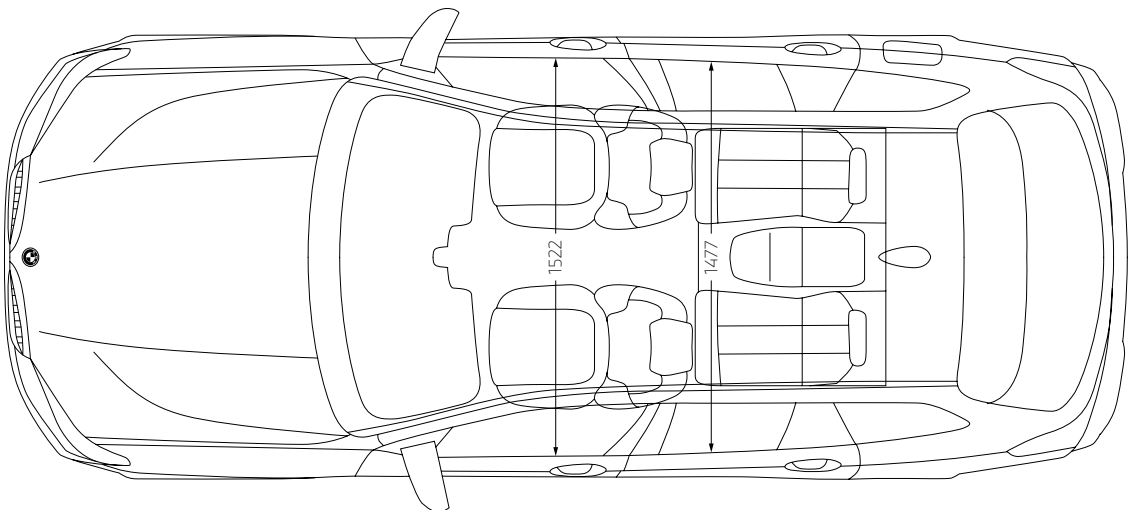
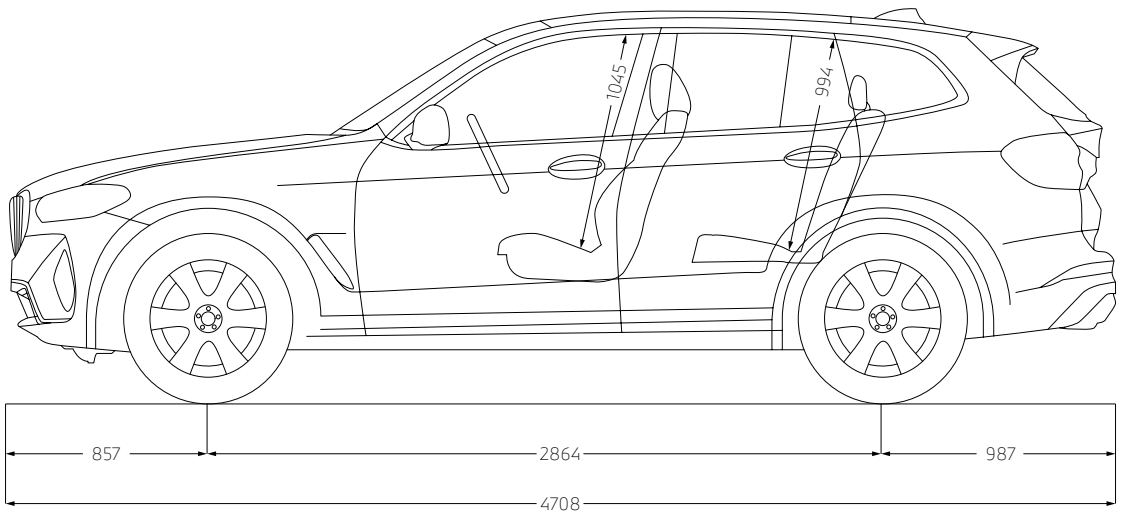
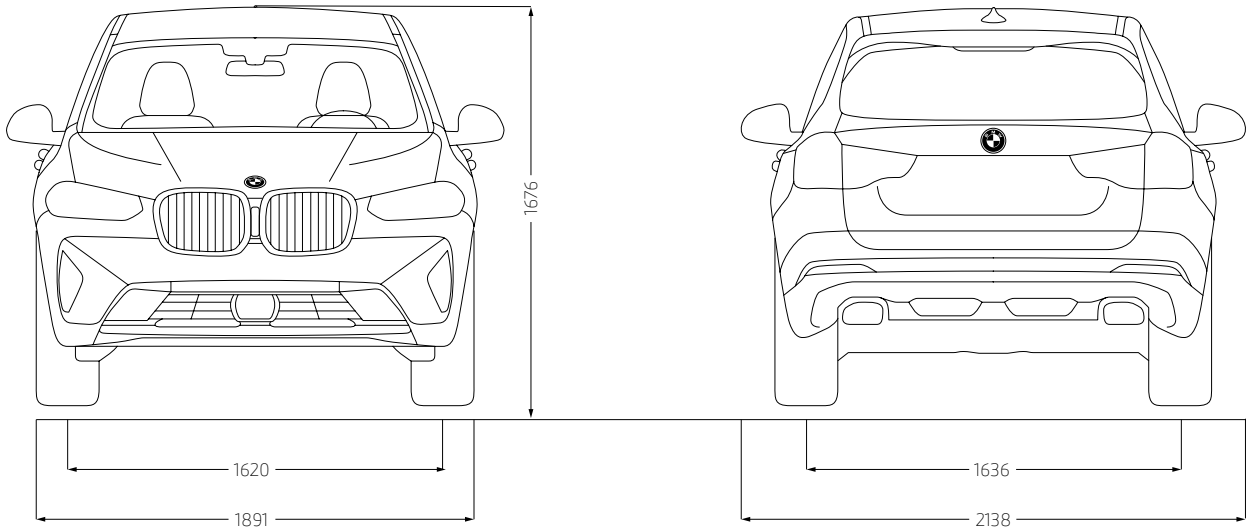



BMW SERVICE.



Immer für Sie da: Ihr BMW Service Partner steht Ihnen bei allem, was Ihren BMW betrifft, hilfreich und kompetent zur Seite. Unser Ziel ist es, jede Fahrt in Ihrem BMW so angenehm wie möglich zu machen. Ein weltweit großes Werkstattnetz bietet Ihnen Premiumservice von BMW Spezialisten, innovative Diagnosetechnologien, schnelle Verfügbarkeit von passgenauen Original BMW Teilen sowie Original BMW Motoröl. Es gibt zahlreiche gute Gründe, sich für Serviceleistungen von BMW zu entscheiden. Dank Online-Terminvereinbarung können Sie bequem online Ihren Servicetermin buchen. Nutzen Sie unsere innovativen digitalen Services und Angebote, wie z. B. Online-Video-Beratung und erhalten Sie alle relevanten Informationen auf Ihrem Smartphone.

Mehr unter www.bmw.de/service

AN JEDEM ORT, ZU JEDER ZEIT: BMW UNFALL- UND PANNENHOTLINE.

Ganz gleich, was passiert: Bei uns sind Sie immer in den besten Händen. Die 24-Stunden Unfall- und Pannenhilfe leistet Ihnen europaweit in jeder Situation schnelle und kompetente Hilfe - egal ob Sie Unterstützung per Telefon oder vor Ort benötigen.

Bei kleineren Unfällen erkennt Ihr Fahrzeug sofort den Schaden und informiert Sie über den iDrive Monitor, um mit einem einzigen Knopfdruck direkt mit den Spezialisten des BMW Unfallhilfe Callcenters verbunden zu werden.

Und damit Sie nach einem Unfall Ihren BMW wieder wie gewohnt nutzen können, sorgt Ihr BMW Service Partner für die optimale Instandsetzung und sichert damit den Werterhalt Ihres BMW.

Mehr unter www.bmw.de/pannenhilfe



SERVICE INCLUSIVE.

Einfach loslassen und sich nur auf das konzentrieren, was wirklich zählt – die Freude am Fahren.

Mit BMW Service Inclusive ist das für Sie möglich. Denn mit nur einer Zahlung sind Sie für die Dauer Ihrer Wahl für alle inbegriffenen Service- und Wartungsarbeiten abgesichert und können sorgenfrei fahren – ohne versteckte Kosten. Unter dem Strich gewinnen Sie so nicht nur Planungssicherheit, sondern sparen auch bares Geld. Ihr BMW ist dabei stets in besten Händen, und das bei allen teilnehmenden BMW Service Partnern weltweit.

Mehr unter www.bmw.de/serviceinclusive



BMW GEWÄHRLEISTUNGSVERLÄNGERUNG.

Die BMW Gewährleistungsverlängerungs-Pakete geben Ihnen die Möglichkeit, Ansprüche auf Mängelbeseitigung auch nach Ablauf des für Ihren BMW gültigen Gewährleistungszeitraums geltend zu machen.

Mehr unter www.bmw.de/gewaehrleistungsverlaengerungs-pakete

BMW FINANCIAL SERVICES.

Sie wünschen sich für Ihren BMW nur noch eines: die perfekte finanzielle Lösung? Eine, die genügend Spielraum auch für andere Wünsche lässt? BMW Financial Services bietet Ihnen maßgeschneiderte Konzepte für Leasing, Finanzierung und Versicherung – individuell abgestimmt auf Ihre Bedürfnisse und Ihr Budget.

Mehr unter www.bmw.de/fs



BMW WELT.

Ihre Automobilabholung in der BMW Welt in München macht einen großen Tag zu einem unvergesslichen Erlebnis. Erleben Sie die Übergabe Ihres neuen BMW, eingebettet in ein perfekt auf Sie abgestimmtes Rahmenprogramm.

Informieren Sie sich gerne vorab bei Ihrem BMW Partner vor Ort, online unter www.bmw-welt.com/automobilabholung, telefonisch unter +49 (0)89 1250 160 20* oder schicken Sie uns eine E-Mail an infowelt@bmw-welt.com.

* zum gültigen Ortstarif

BMW DRIVING EXPERIENCE.

Für alle, die reine Fahrfreude erleben wollen, bieten wir eine Vielzahl an Trainingsvarianten, in denen Sie Ihr Fahrkönnen individuell ausbauen können. Ganz gleich, für welches Training Sie sich entscheiden, ob Sommer oder Winter, der Fahrspaß ist immer garantiert.

Buchen Sie jetzt Ihr Training unter +49 (0)89 1250 16 444* oder www.bmw-drivingexperience.com

* zum gültigen Ortstarif



My BMW APP.

Mit der My BMW App haben Sie die digitale Welt von BMW immer griffbereit auf Ihrem Smartphone. Sie bietet ein breites Spektrum an Diensten und Funktionen, die Ihr Leben vereinfachen – vor, während und nach jeder Fahrt.

Die My BMW App benachrichtigt Sie zum Beispiel, wenn der nächste Service ansteht, und erleichtert die Vereinbarung eines Termins bei Ihrem BMW Service Partner. Ein Grund mehr, die Freude am Fahren zu genießen.

Mehr unter www.bmw.de/mybmwapp

MEIN BMW. VORZÜGE UND SERVICES FÜR SIE.

Profitieren Sie von vielen Vorteilen in unserem MeinBMW Online-Portal:

- exklusive Storys
- nützliche Services
- attraktive Gewinnspiele
- spannende Erlebnisse und Events

Jetzt registrieren: www.MeinBMW.de



Am Ende der Nutzungsphase lässt sich jedes Fahrzeug natürlich recyceln bzw. verwerten.
Weitere Information zur Rückgabe Ihres Altfahrzeuges finden Sie auf unserer Internetseite
www.bmw.de/recycling.

© BMW AG, München/Deutschland. Nachdruck, auch auszugsweise, nur mit schriftlicher Genehmigung
von BMW AG, München.