



T H E
GRAN TOURER

JULI 2020

INHALTSVERZEICHNIS.

04	FREUDE AM FAHREN.	28	SONDERAUSSTATTUNGEN.
06	MODELLVARIANTEN UND FAHRZEUGPREISE.	28	EXTERIEUR.
10	SERIENAUSSTATTUNGEN.	30	RÄDER.
14	MODELLE UND EDITIONEN.	34	INTERIEUR.
14	MODELL ADVANTAGE.	38	AUSSTATTUNGSPAKETE.
16	MODELL SPORT LINE.	40	FAHRDYNAMIK.
18	MODELL LUXURY LINE.	42	ASSISTENZSYSTEME UND KOMFORT.
20	MODELL M SPORT.	46	CONNECTIVITY.
22	FARBWELTEN UND SONDERAUSSTATTUNGEN.	33	BMW SERVICES.
24	FARBWELTEN.	37	ORIGINAL BMW ZUBEHÖR.
24	EXTERIEUR.	50	TECHNISCHE DATEN.
26	INTERIEUR.		



WEITERE INFORMATIONEN ONLINE ERFAHREN.

Weitere Informationen sowie den Konfigurator des BMW 2er Gran Tourer finden Sie online unter www.bmw.de/2er

Die angegebenen Preise gelten für die in Deutschland angebotenen Modellausführungen.

Alle dargestellten Preise verstehen sich als unverbindliche Preisempfehlung der BMW AG ab Werk ohne Überführungskosten. Irrtümer und Änderungen bei den Angaben bleiben vorbehalten. Über den detaillierten Umfang der Sonderausstattungen und über weitere individuelle Ausstattungsmöglichkeiten (BMW Individual) informiert Sie gerne Ihr BMW Partner.

Jedes unserer Fahrzeuge lässt sich am Ende seiner Nutzungsphase problemlos recyceln bzw. verwerten. Zur Rückgabe Ihres Altfahrzeugs wenden Sie sich bitte an Ihren BMW Partner oder informieren Sie sich dazu auf unserer Internetseite unter www.bmw.de/recycling

Die technischen Daten, Verbrauchswerte und Anhängelasten beziehen sich nur auf ein Fahrzeug mit ab Werk verbauter Serien- und Sonderausstattung. Nachträglich verbaute Zubehör- bzw. Anbauteile sind nicht berücksichtigt.

**Weitere Informationen erhalten Sie unter www.bmw.de und über unsere BMW Kundenbetreuung Montag bis Sonntag von 8.00 – 20.00 Uhr
Telefon 089 1250 160 00
E-Mail: kundenbetreuung@bmw.de**

Nach Redaktionsschluss können sich am Produkt Änderungen ergeben haben. Die aktuelle Ausgabe der Preisliste finden Sie unter www.bmw.de

Ausgabe 3, 01.07.2020



STARTKLAR FÜR ALLES.

EIN ECHTER KOSMOPOLIT:
DER BMW 2er GRAN TOURER.







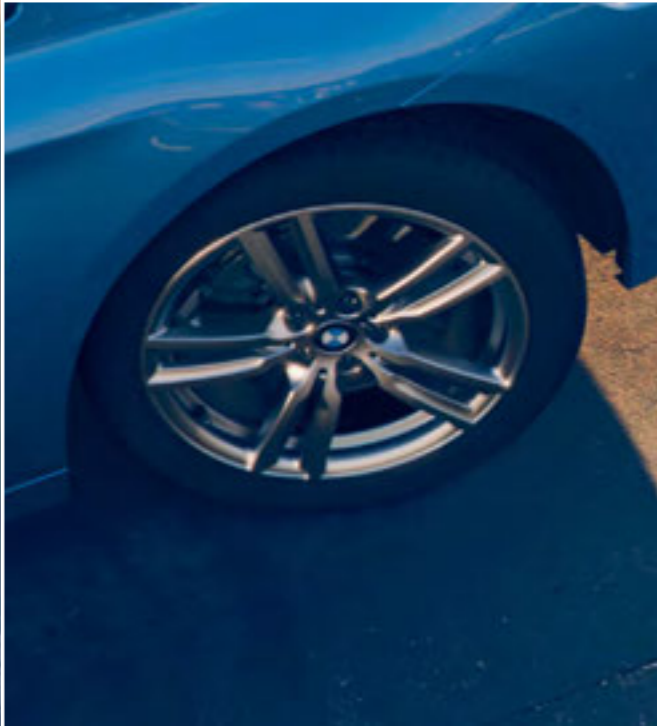

MODELLVARIANTEN UND
FAHRZEUGPREISE.



MODELLVARIANTEN UND FAHRZEUGPREISE.

	BENZINER			DIESEL				
	216i	218i	220i Steptronic ¹	216d	218d	218d xDrive Steptronic ²	220d Steptronic ²	220d xDrive Steptronic ²
Nennleistung kW (PS)	80 (109)	103 (140)	141 (192)	85 (116)	110 (150)	110 (150)	140 (190)	140 (190)
Verbrauch EU kombiniert, l/100 km	5,7–5,6	5,7–5,3	5,6	4,1	4,5–4,4	4,8–4,7	4,5–4,4	4,9–4,8
CO₂-Emission kombiniert, g/km	130–128	130–122	128	108–107	119–116	126–123	117	128–126
Effizienzklasse	B	B/A	B	A+	A	A	A	A
Zylinder / Hubraum cm ³	3 / 1.499	3 / 1.499	4 / 1.998	3 / 1.496	4 / 1.995	4 / 1.995	4 / 1.995	4 / 1.995
SERIENAUSSTATTUNG		28.756,31 24.789,92	30.267,23 26.092,44	31.875,63 27.478,99	34.166,38 29.453,78	38.163,03 32.899,16	AUSGEWÄHLTE AUSSTATTUNGEN – 16"/17" Leichtmetallräder – Intelligenter Notruf inkl. Teleservices – Auffahrwarnung mit City-Anbremsfunktion – ConnectedDrive Services – Fondsitzelehne umklappbar (40:20:40) – Freisprecheinrichtung/Audiostreaming (Bluetooth), inkl. USB Schnittstelle – Hochauflösender 6,5" Farbbildschirm – Klimaanlage – Lederlenkrad mit Multifunktion – Radio mit 8 Favoritentasten – Regensensor inkl. Fahrlichtsteuerung – Sitzverstellung für Fondsitze – Remote Services	
MODELL ADVANTAGE		30.803,37 26.554,62	32.314,29 27.857,14	33.922,69 29.243,70	36.213,44 31.218,49	40.210,09 34.663,87	AUSSTATTUNGEN ZUSÄTZLICH ZUR SERIE Exterieur – Park Distance Control (PDC) hinten – Automatische Heckklappenbetätigung – LED-Scheinwerfer Interieur – 2-Zonen-Klimaautomatik – Geschwindigkeitsregelung mit Bremsfunktion – Armauflage vorn mit Innenfach	
MODELL SPORT LINE		33.240,35 28.655,46	34.751,27 29.957,98	36.359,67 31.344,54	38.065,53 32.815,13	42.062,18 36.260,50	AUSGEWÄHLTE AUSSTATTUNGEN ZUSÄTZLICH ZUM MODELL ADVANTAGE Exterieur – 17" Leichtmetallräder – modellspezifische Designumfänge in Schwarz hochglänzend – LED-Nebelscheinwerfer Interieur – Sportsitze in Stoff-/Sensatec-Kombination – Sportlederlenkrad inkl. Multifunktion – Lichtpaket inkl. LED-Lichtleiter in den Türen	
MODELL LUXURY LINE		34.410,09 29.663,87	35.921,01 30.966,39	37.529,41 32.352,94	39.235,29 33.823,53	43.231,94 37.268,91	AUSGEWÄHLTE AUSSTATTUNGEN ZUSÄTZLICH ZUM MODELL ADVANTAGE Exterieur – 17" Leichtmetallräder – modellspezifische Designumfänge in Chrom – LED-Nebelscheinwerfer Interieur – Sitze in Leder Dakota mit Teilperforierung – Sitzheizung für Fahrer und Beifahrer – Sportlederlenkrad inkl. Multifunktion – Lichtpaket inkl. LED-Lichtleiter in den Türen	
MODELL M SPORT		34.702,53 29.915,97	36.213,45 31.218,49	37.821,85 32.605,04	39.527,73 34.075,63	43.524,38 37.521,01	AUSGEWÄHLTE AUSSTATTUNGEN ZUSÄTZLICH ZUM MODELL ADVANTAGE Exterieur – 17" Leichtmetallräder – M Aerodynamikpaket – M Sportfahrwerk – BMW Individual Hochglanz Shadow Line – LED-Nebelscheinwerfer – Variable Sportlenkung inkl. Servotronic Interieur – Sportsitze in Stoff-/Sensatec-Kombination – M Lederlenkrad inkl. Multifunktion – BMW Individual Dachhimmel in Anthrazit – Lichtpaket inkl. LED-Lichtleiter in den Türen	

Dargestellt sind Fahrzeugpreise in **EUR inkl. 16% MwSt./EUR ohne MwSt.** als unverbindliche Preisempfehlung ab Werk ohne Überführungskosten. Die aufgeführten BMW Modelle erfüllen die Euro 6d/6d-TEMP Abgasnorm. Nähere Informationen hierzu erhalten Sie auf Seite 3.

xDrive – das intelligente Allradsystem von BMW

Die Angaben Kraftstoffverbrauch, CO₂-Emissionen und Effizienzklasse gelten in Abhängigkeit von der gewählten Räderkategorie und Sonderausstattung. Den fahrzeugindividuellen Verbrauchswert nach NEFZ und WLTP erhalten Sie im BMW Online-Konfigurator unter www.bmw.de/konfigurator oder bei Ihrem BMW Partner. Fahrzeuge können aufpreispflichtige Sonderausstattungen zeigen.

¹ serienmäßig mit 7-Gang Steptronic Getriebe mit Doppelkupplung.

² serienmäßig mit 8-Gang Steptronic Getriebe.

AUSGEWÄHLTE SERIENAUSSTATTUNGEN.



BMW 216d, Glaciersilber metallic (SA), 17" Leichtmetallräder Vielspeiche 546 (SA)



Innenraum Interieur mit Lederlenkrad inkl. Multifunktionstasten, Stoff Grid Anthrazit und Interieurleiste Oxidsilber matt mit Akzentleiste Schwarz hochglänzend sowie funktionale Sonderausstattungen



BMW 216d, Auspuffendrohr sichtbar, einfach, rund, mit Chromblende

EXTERIEUR

Lackierung Schwarz Uni

16" Leichtmetallräder V-Speiche 471 in Reflexsilber⁽¹⁾
7Jx16 mit Bereifung 205/60

Außenspiegel mit integrierter Zusatzblinkleuchte in LED-Technik
in Wagenfarbe lackiert, elektrisch einstellbar

Dachfinne
ausstattungsabhängig mit verschiedenen integrierten Antennen

Auspuffendrohr sichtbar, einfach, rund, mit Chromblende

Frontziergitter mit Nieren-Längsstäben in Schwarz matt, mit Chromeinfassung

Radschraubensicherung

INTERIEUR/SITZE/LENKRÄDER

Polsterung Stoff Grid, Anthrazit

Interieurleiste Oxidsilber dunkel matt mit Akzentleiste Schwarz hochglänzend

Seriensitz für Fahrer und Beifahrer
manuelle Einstellung für Sitzhöhe, Sitzlängsrichtung, Lehnenneigung und Kopfstützenhöhe

Rücksitzbank mit 3 Fondsitzen, verschiebbar⁽²⁾
mit vielfältigen Funktionen:
– 60:40 Teilung individuell um bis zu 13 cm längs verschiebbar
– Lehnenneigung 6-stufig einstellbar
– Lehnen manuell 3-teilig im Verhältnis 40:20:40 umklappbar

Lederlenkrad mit Multifunktion
inkl. Speed Limit Device (einstellbares Geschwindigkeitslimit)
Lenksäule mechanisch verstellbar in Höhe und Länge

Fußmatten in Velours

Ablagepaket

Im Interieur:
– Klappfach in Instrumententafel Fahrerseite mit Gummimatte
– Fahrer- und Beifahrersitz: Netze an Sitzlehne, jeweils in Farbe der Sitzblende
– Mittelkonsole, hinten: eine Doppel-USB-Buchse (nur Laden: Typ C / 3 A)
– Mittelarmlehne im 20 %-Segment der Fondsitzelehne. Inklusive 2 Cupholder (mit jeweils 4 Flaps zur Fixierung und Klappdeckel) im vorderen Bereich. Formschlüssig, Klappfunktion des 20 %-Segments bleibt vollständig erhalten

Im Gepäckraum:
– Netz, Schwarz, mit Rahmen, höhenverstellbar, rechts
– Spannband, links
– Steckdose (12 V), rechts, mit Klappdeckel

Handschuhfach, beleuchtet

Make-up-Spiegel für Fahrer und Beifahrer

MOTORISIERUNGSABHÄNGIGE AUSSTATTUNGEN

218i:

– 16" Leichtmetallräder Vielspeiche 475 in Reflexsilber, 7Jx16 mit Bereifung 205/60

220i, 218d, 218d xDrive, 220d, 220d xDrive:

– 17" Leichtmetallräder V-Speiche 479 in Reflexsilber, 7½Jx17 mit Bereifung 205/55
– Auspuffendrohr sichtbar, einfach, rund, links und rechts (doppelbordig) mit Chromblenden

MOTORISIERUNGSABHÄNGIGE AUSSTATTUNGEN

220i, 220d, 220d xDrive:

– Sport-Lederlenkrad



1



2

AUSGEWÄHLTE SERIENAUSSTATTUNGEN.

ANTRIEB / FAHRDYNAMIK / FAHRWERK

BMW 3- und 4-Zylinder TwinPower Turbo Benzinmotor mit Abgasnorm Euro 6d-TEMP
Otto-Partikelfilter (OPF)

BMW 3- und 4-Zylinder TwinPower Turbo Dieselmotor mit Abgasnorm Euro 6d
Diesel-Partikelfilter (DPF), NOx-Speicherkatalysator (NSC) und AdBlue Einspritzung (SCR), AdBlue Tankinhalt 12,5 Liter

6-Gang Schaltgetriebe mit Schaltpunktanzeige im Display

Auto Start Stopp Funktion

Fahrerlebnisschalter mit ECO PRO Modus⁽³⁾

Parkbremse, elektromechanisch

Servotronic
geschwindigkeitsabhängige Anpassung der Lenkkraftunterstützung

Nur bei Allradmodellen BMW xDrive
intelligentes Allradsystem mit variabler und stufenloser Drehmomentverteilung zwischen Vorder- und Hinterachse

SICHERHEIT

Intelligenter Notruf inkl. Teleservices⁽⁴⁾
Telematikdienst mit manuellem und automatischem Notruf, stellt im Bedarfsfall über das BMW Call Center die Verbindung zu Hilfs- und Rettungsdiensten her. Neben der aktuellen Position des Fahrzeugs werden zusätzlich Daten über die Unfallschwere übermittelt.*

Airbags
– Fahrer- und Beifahrerairbag
– Seiten- und Kopfairbags
– Beifahrerairbag deaktivierbar

Kindersitzbefestigung ISOFIX für äußere Fondsitze

Fahrsicherheitssysteme
– Anti-Blockier-System (ABS) inkl. Bremsassistent und dynamische Bremsleuchten sowie Multikollisionsbremse
– Cornering Brake Control (CBC)
– Dynamische Stabilitäts Control (DSC) inkl. Dynamische Traktions Control (DTC)
– Performance Control
– Auffahrwarnung mit City-Anbremsfunktion und aktivem Fußgängerschutz
Warnt vor einer Kollision mit einem vorausfahrenden oder stehenden Fahrzeug inkl. Anbremsfunktion im niedrigen Geschwindigkeitsbereich
– Aufmerksamkeitsassistent
Überwacht das Lenkverhalten des Fahrers und reagiert auf Auffälligkeiten durch entsprechende Anzeigen im Control Display

Reifendruckanzeige

Warndreieck und Verbandskasten

FUNKTIONALITÄT

Halogenscheinwerfer mit LED-Tagfahrlicht und automatischer Fahrlichtsteuerung

Klimaanlage

Zentralverriegelung mit 2 Funkfernbedienungen für alle Türen und die Tank- und Gepäckraumklappe

Regensensor
automatische Aktivierung/Intervallsteuerung der Scheibenwischer vorn

Wärmeschutzverglasung grün rundum

Schlüsselloser Motorstart⁽⁵⁾

Elektronisches Serviceheft

Personal Profile
schlüsselbezogene Personalisierung wichtiger Bedienfunktionen

Abdeckrollo für den Gepäckraum
unter dem Gepäckraumboden verstaubar

Faltbarer Gepäckraumboden

INFOTAINMENT / KOMMUNIKATION

ConnectedDrive Services*
kostenlose Nutzung von Fahrzeug Apps über BMW Online (Mobiles Internetportal, inkl. Zugriff auf Wetterinformationen, Nachrichten, etc.), BMW Connected+ (ermöglicht via Bluetooth-Verbindung zur BMW Connected App, Fahrzeugintegration personalisierter und mobilitätsbezogener Services), Registrierung erforderlich für personalisierbare Dienste

Remote Services
Fernfunktionen, die via ausgewählter Smartphones mit der BMW Connected App abrufbar sind, u. a. Fahrzeug Öffnen/Verriegeln und Standortsuche, Senden von Zieladressen an das Fahrzeug, Der Dienst muss zur Nutzung vorab personalisiert aktiviert werden.

Hochauflösender 6,5" Farbbildschirm inkl. iDrive Controller⁽⁶⁾

AM/FM Radio mit 100 Watt Verstärker und 6 Lautsprechern

DAB-Tuner
zusätzlicher Empfang von digitalen Radioprogrammen, DAB+ fähig

Freisprecheinrichtung mit USB-Schnittstelle
Bluetooth-Schnittstelle zur Verbindung kompatibler Mobiltelefone mit dem Fahrzeug inkl. Bluetooth-Audio-Streaming, USB-Anschluss (Typ A/1,5 A)

Favoritentasten
8 frei belegbare Tasten zur Speicherung u. a. von Radiosendern und Telefonnummern

Bordcomputer
mit Check-Control, Außentemperaturanzeige, Serviceintervallanzeige mit Restwegstrecke

MOTORISIERUNGSABHÄNGIGE AUSSTATTUNGEN

220i:
– 7-Gang Steptronic Getriebe mit Doppelkupplung

218d xDrive, 220d, 220d xDrive:
– 8-Gang Steptronic Getriebe

* Informationen zu den BMW ConnectedDrive Diensten, die Allgemeinen Geschäfts- und Nutzungsbedingungen BMW ConnectedDrive sowie die rechtlichen Hinweise zum Datenschutz finden Sie unter www.bmw.de/connecteddrive_informationen.
Für Fragen können Sie sich auch an die BMW ConnectedDrive Hotline wenden, die telefonisch von **Montag bis Sonntag von 8:00 bis 20:00 Uhr** unter **Tel. +49 89 1250-160 10** sowie per E-Mail unter bmw-connecteddrive@bmw.de zur Verfügung steht.



MODELL ADVANTAGE.

Das Modell Advantage bildet die Basis für alle nachfolgenden Modelle.



BMW 218i, Phytonicblau metallic (SA), 18" Leichtmetallräder 512 (SA), LED-Nebelscheinwerfer (SA), Dachreling Alu satiniert (SA), Chrome Line Exterior (SA)



Innenraum Interieur mit Sport-Lederlenkrad inkl. Multifunktionsstasten (SA), Stoff-/ Sensatec-Kombination Anthrazit/Grau (SA) und Interieurleiste Schwarz hochglänzend (SA) mit Akzentleiste Perlglanz Chrom sowie funktionale Sonderausstattungen



BMW 218i, Park Distance Control (PDC) hinten

MODELL ADVANTAGE.

EXTERIEUR		EUR inkl. 16% MwSt. EUR ohne MwSt.	INTERIEUR		EUR inkl. 16% MwSt. EUR ohne MwSt.
507	Park Distance Control (PDC) hinten^[1] inkl. optischer und akustischer Abstandswarnung		534	Klimaautomatik mit 2-Zonen-Regelung^[2] inkl. Automatische Umluft Control, Aktiv-Kohlefilter, Beschlagsensor, Mikrofilter und Solarsensor	
316	Automatische Heckklappenbetätigung In Verbindung mit Komfortzugang auch berührungslos möglich		544	Geschwindigkeitsregelung mit Bremsfunktion^[2]	
5A2	LED-Scheinwerfer und Heckleuchten mit LED-Lichttechnik		473	Armauflage vorn mit Innenfach	



1



2



3

Informationen und Abbildungen zu den Farbwelten Exterior und Interieur finden Sie auf den Seiten 24–27.

Weitere Sonderausstattungen sowie Preise entnehmen Sie bitte dem Abschnitt Sonderausstattungen ab Seite 3.

MODELL SPORT LINE.

Zusätzliche Ausstattungsumfänge zum Modell Advantage.



BMW 220d, Mineralgrau metallic (SA), 18" Leichtmetallräder Y-Speiche 484 (SA) BMW Individual Hochglanz Shadow Line (SA), Dachreling Schwarz (SA)



Innenraum Interieur mit Sport-Lederlenkrad inkl. Multifunktionsstasten, Sportsitze für Fahrer und Beifahrer in Leder Dakota Oyster (SA) und Interieurleiste Schwarz hochglänzend mit Akzentleiste in Perlglanz Chrom sowie funktionale Sonderausstattungen



BMW 220d, BMW Individual Hochglanz Shadow Line (SA), Stoßfänger (hinten) mit Akzent in Schwarz hochglänzend

MODELL SPORT LINE.

EXTERIEUR		EUR inkl. 16% MwSt. EUR ohne MwSt.	INTERIEUR		EUR inkl. 16% MwSt. EUR ohne MwSt.
26M	17" Leichtmetallräder Doppelspeiche 549 in Orbitgrau, glanzgedreht^[1] 7½Jx17 mit Bereifung 205/55		KFIX	Polsterung Stoff-/Sensatec-Kombination Anthrazit/Orange	
25N	18" Leichtmetallräder Sternspeiche 512 in Orbitgrau, glanzgedreht^[2] 8Jx18 mit Bereifung 225/45	1.033,28 890,76	KFL1	Stoff-/Sensatec-Kombination Anthrazit/Grau	–,-
2LV	18" Leichtmetallräder Y-Speiche 484 in Ferricgrau, glanzgedreht 8Jx18 mit Bereifung 225/45	1.082,01 932,77		Leder Dakota mit Teilperforierung in Schwarz, Oyster oder Mokka^[3] Nur in Verbindung mit Sitzheizung für Fahrer und Beifahrer	1.364,71 1.176,47
760	BMW Individual Hochglanz Shadow Line Ausstattungsumfänge in Schwarz hochglänzend: Blende Spiegeldreieck, Spiegelschwert, Rahmen Spiegel, Zierleiste Seitenrahmen, Fensterschacht-abdeckung, Blende C-Säule	341,18 294,12	481	Sportsitze für Fahrer und Beifahrer^[3]	
	Außenspiegelkappen in Wagenfarbe			Interieurleisten	
3BE	Außenspiegelkappen in Schwarz hochglänzend	–,-	4LU	Schwarz hochglänzend	
	Stoßfänger (hinten) mit Akzent in Schwarz hochglänzend		4LS	Aluminium Längsschliff fein	146,22 126,05
	Lufteinlässe im Stoßfänger (vorn) in Schwarz hochglänzend		4LR	Edelholzausführung Finline Stream	292,44 252,10
	Spezifische Nieren-Längsstäbe, Stirnfläche in Schwarz hochglänzend			Akzentleisten um Luftausströmer in Perlglanz Chrom	
5A1	LED-Nebelscheinwerfer inkl. beheizter Außenspiegel und Frontscheibenwaschdüsen		255	Sport-Lederlenkrad In Verbindung mit Sport Getriebe Varianten inkl. Schaltwippen am Lenkrad	
				Einstiegsleisten vorn mit Einleger in Aluminium und Schriftzug „BMW“	
				Ambiente Beleuchtung und Begrüßungslicht mit Farbwechsel (Orange/Weiß) inkl. LED-Lichtleiter in den Türverkleidungen	
			563	Lichtpaket inkl. Leseleuchten vorn und hinten, Fußraumleuchten, beleuchteter Make-up-Spiegel, Türen mit Türgriff-, Vorfeld-, Türspiegel- und Ausstiegsbeleuchtung	
				Instrumententafel und Mittelkonsole mit optischer Kontrastnaht passend zur Polsterfarbe	

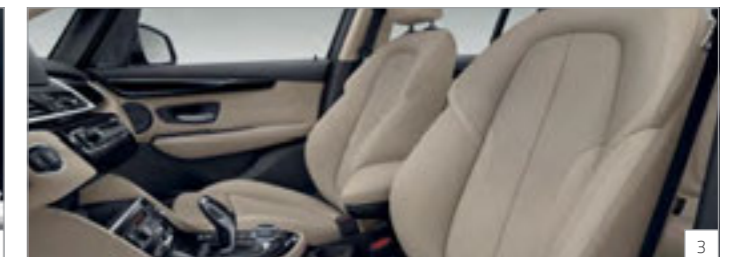

Informationen und Abbildungen zu den Farbwelten Exterieur und Interieur finden Sie auf den Seiten 24–27. Weitere Sonderausstattungen sowie Preise entnehmen Sie bitte dem Abschnitt Sonderausstattungen ab Seite 3.

MODELL LUXURY LINE.

Zusätzliche Ausstattungsumfänge
zum Modell Advantage.



BMW 218d xDrive, Kaschmirsilber metallic (SA), 18" Leichtmetallräder Sternspeiche 512 (SA), Dachreling Aluminium satiniert (SA)



Innenraum Interieur mit Sport-Lederlenkrad inkl. Multifunktionstasten, Sitze in Leder Dakota Mokka, Interieurleiste Edelholzausführung FINELINE Stream und Akzentleiste in Perlganz Chrom sowie funktionale Sonderausstattungen



BMW 218d xDrive, Chrome Line Exterior, Stoßfänger (hinten) mit Akzent in Chrom

MODELL LUXURY LINE.

EXTERIEUR		EUR inkl. 16% MwSt. EUR ohne MwSt.	INTERIEUR	EUR inkl. 16% MwSt. EUR ohne MwSt.
25S	17" Leichtmetallräder Vielspeiche 547 in Ferricgrau, glanzgedreht^[1] 7½Jx17 mit Bereifung 205/55		Polsterung	
25N	18" Leichtmetallräder Sternspeiche 512 in Orbitgrau, glanzgedreht 8Jx18 mit Bereifung 225/45	1.033,28 890,76	Leder Dakota mit Teilperforierung in Schwarz, Oyster oder Mokka^[3] inkl. Sitzheizung für Fahrer und Beifahrer	
2LV	18" Leichtmetallräder Y-Speiche 484 in Ferricgrau, glanzgedreht^[2] 8Jx18 mit Bereifung 225/45	1.082,01 932,77	Interieurleisten	
346	Chrome Line Exterior Zierleisten um die Seitenfenster und Fenster-schachtabdeckung in Aluminium hochglanzpoliert		4LU Schwarz hochglänzend	–,-
	Stoßfänger (hinten) mit Akzent in Chrom		4LS Aluminium Längsschliff fein	–,-
	Lufteinlässe im Stoßfänger (vorn) links und rechts mit Chromspangen		4LR Edelholzausführung FINELINE Stream^[3]	
	Spezifische Nieren-Längsstäbe, Stirnfläche in Chrom hochglanz		Akzentleisten um Luftausströmer in Perlganz Chrom	
5A1	LED-Nebelscheinwerfer inkl. beheizter Außenspiegel und Frontscheiben-waschdüsen		255 Sport-Lederlenkrad In Verbindung mit Sport Getriebe Varianten inkl. Schaltwippen am Lenkrad	
			Einstiegsleisten vorn mit Einleger in Aluminium und Schriftzug „BMW“	
			Ambiente Beleuchtung und Begrüßungslicht mit Farbwechsel (Orange/Weiß) inkl. LED-Lichtleiter in den Türverkleidungen	
			563 Lichtpaket inkl. Leseleuchten vorn und hinten, Fußraum-leuchten, beleuchteter Make-up-Spiegel, Türen mit Türgriff-, Vorfeld-, Türspiegel- und Ausstiegs-beleuchtung	
			Instrumententafel und Mittelkonsole mit optischer Kontrastnaht passend zur Polsterfarbe	

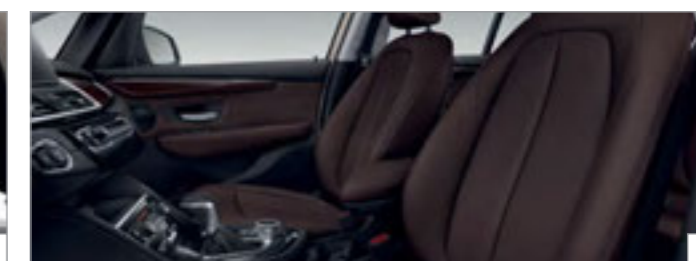

Informationen und Abbildungen zu den Farbwelten Exterior und Interieur finden Sie auf den Seiten 24–27.

Weitere Sonderausstattungen sowie Preise entnehmen Sie bitte dem Abschnitt Sonderausstattungen ab Seite 3.

MODELL M SPORT.

Zusätzliche Ausstattungsumfänge zum Modell Advantage.



BMW 220d xDrive, Misano Blau metallic (SA), 18" M Leichtmetallräder Doppelspeiche 486 M (SA), Dachreling Schwarz (SA)



Innenraum Interieur mit M Lederlenkrad inkl. Multifunktionstasten, mit Daumenauflagen und Chromspange (hier abgebildet inkl. Schaltwippen am Lenkrad), Sportsitze für Fahrer und Beifahrer in Leder Dakota in Schwarz/Akzent Blau (SA) und Interieurleiste Aluminium Hexagon mit Akzentleiste Perlganz Chrom sowie funktionale Sonderausstattungen



BMW 220d xDrive, M Aerodynamikpaket, BMW Individual Hochglanz Shadow Line

MODELL M SPORT.

EXTERIEUR		EUR inkl. 16% MwSt. EUR ohne MwSt.	INTERIEUR		EUR inkl. 16% MwSt. EUR ohne MwSt.
Lackierung Alpinweiß Uni			Polsterung		
2TT	17" M Leichtmetallräder Doppelspeiche 483 M in Dekorsilber^[1] 7½Jx17 mit Bereifung 205/55		KFL1	Stoff-/Sensatec-Kombination Anthrazit/Grau	–,-
2TU	18" M Leichtmetallräder Doppelspeiche 486 M in Ferricgrau, glanzgedreht^[2] 8Jx18 mit Bereifung 225/45	1.033,28 890,76	PDN4	Leder Dakota mit Teilperforierung in Schwarz/Akzent Blau Nur in Verbindung mit Sitzheizung für Fahrer und Beifahrer	1.364,71 1.176,47
Schriftzug „M“ an Seitenwand vorn			PD	Leder Dakota mit Teilperforierung in Schwarz, Oyster oder Mokka Nur in Verbindung mit Sitzheizung für Fahrer und Beifahrer	1.364,71 1.176,47
715	M Aerodynamikpaket		Interieurleisten		
704	M Sportfahrwerk Alternativ: Serienfahrwerk (SA 225)		4LU	Schwarz hochglänzend	–,-
223	Adaptives Fahrwerk Steuerung der 2 Modi Comfort und Sport über Fahrerlebnisschalter Nicht mit M Sportfahrwerk	146,22 126,05	4LS	Aluminium Längsschliff fein	–,-
2VL	Variable Sportlenkung		4WE	Aluminium Hexagon	
760	BMW Individual Hochglanz Shadow Line Ausstattungsumfänge in Schwarz hochglänzend: Blende Spiegeldreieck, Spiegelschwert, Rahmen Spiegel, Zierleiste Seitenrahmen, Fensterschachtabdeckung, Blende C-Säule		4LR	Edelholzausführung Finline Stream	146,22 126,05
346	Chrome Line Exterieur Zierleisten um die Seitenfenster und Fensterschachtabdeckung in Aluminium hochglanzpoliert	–,-	481	Sportsitze für Fahrer und Beifahrer^[3]	
Spezifische Nieren-Längsstäbe, Stirnfläche in Schwarz hochglänzend			Akzentleisten um Luftausströmer in Perlganz Chrom		
5A1	LED-Nebelscheinwerfer inkl. beheizter Außenspiegel und Frontscheibenwaschdüsen		Einstiegsleisten vorn in Aluminium mit Schriftzug „M“		
			710	M Lederlenkrad mit Daumenauflagen und Chromspange in Perlganz Chrom In Verbindung mit Sport Getriebe Varianten inkl. Schaltwippen am Lenkrad	
			M Fußstütze		
			M Schalthebel in Leder Walknappa Nur in Verbindung mit 6-Gang Schaltgetriebe		
			775	BMW Individual Dachhimmel anthrazit	
			Ambiente Beleuchtung und Begrüßungslicht mit Farbwechsel (Orange/Weiß) inkl. LED-Lichtleiter in den Türverkleidungen		
			563	Lichtpaket inkl. Leseleuchten vorn und hinten, Fußraumleuchten, beleuchteter Make-up-Spiegel, Türen mit Türgriff-,Vorfeld-, Türspiegel- und Ausstiegsbeleuchtung	
			Instrumententafel und Mittelkonsole mit optischer Kontrastnaht passend zur Polsterfarbe		



Informationen und Abbildungen zu den Farbwelten Exterieur und Interieur finden Sie auf den Seiten 24–27.
Weitere Sonderausstattungen sowie Preise entnehmen Sie bitte dem Abschnitt Sonderausstattungen ab Seite 3.



FARBWELTEN UND
SONDERAUSSTATTUNGEN.



FARBWELT EXTERIEUR.



■ Uni 668 Schwarz



□ Uni 300 Alpinweiß¹



□ Metallic B39 Mineralgrau²



□ Metallic 475 Black Sapphire²



□ Metallic A96 Mineralweiß²



□ Metallic A72 Kaschmirsilber



□ Metallic C1M Phytionicblau



□ Metallic A83 Glaciersilber²



□ Metallic B53 Sparkling Brown

MODELL M SPORT



□ Metallic C1X Sunset Orange



□ Metallic C1D Misano Blau³

Stellen Sie mit dem Konfigurator Ihren ganz persönlichen BMW zusammen. Alle aktuellen Farben und Ausstattungen stehen Ihnen bei der Auswahl zur Verfügung. Mehr unter www.bmw.de/konfigurator

Die hier abgebildeten Farbfelder sollen Ihnen einen ersten Eindruck der Farben und Materialien für Ihren BMW vermitteln. Erfahrungsgemäß können Druckfarben den Farbton der Lackierungen, Polster und Interieurleisten jedoch im Einzelfall nicht originalgetreu wiedergeben. Besprechen Sie daher gern die Farbwahl mit Ihrem BMW Vertragshändler oder in Ihrer Niederlassung. Zudem kann man Ihnen dort auch Muster zeigen und bei speziellen Wünschen weiterhelfen.

■ Serienausstattung

□ Sonderausstattung

¹ Serienmäßig erhältlich für Modell M Sport.

² Optional erhältlich für Modell M Sport.

³ Exklusiv erhältlich für Modell M Sport.

FARBWELT INTERIEUR.

STOFF

Verfügbar mit

Basis

Stoff Grid
EGAT Anthrazit¹



Verfügbar mit

Basis

Stoff Race
ERL1 Anthrazit, Akzent Grau²



STOFF-/SENSATEC-KOMBINATION

Verfügbar mit

Modell Sport Line

Stoff-/Sensatec-Kombination
KFIX Anthrazit, Akzent Orange

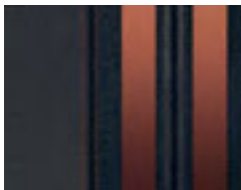

Verfügbar mit

Basis
 Modell Sport Line
 Modell M Sport

Stoff-/Sensatec-Kombination
KFL1 Anthrazit, Akzent Grau²



LEDER

Verfügbar mit

Basis

Leder Dakota
LCSW Schwarz

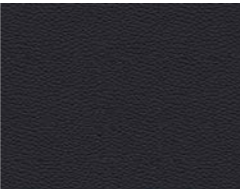

Verfügbar mit

Modell Sport Line
 Modell Luxury Line
 Modell M Sport

Leder Dakota
PDMY Makko, Teilperforierung, Akzent Nussbaum



Verfügbar mit

Modell Sport Line
 Modell Luxury Line
 Modell M Sport

Leder Dakota
PDOA Oyster, Teilperforierung, Akzent Grau



Verfügbar mit

Modell Sport Line
 Modell Luxury Line
 Modell M Sport

Leder Dakota
PDSW Schwarz Teilperforierung, Akzent Grau

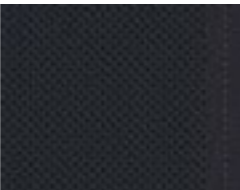

Verfügbar mit

Modell M Sport

Leder Dakota
PDN4 Schwarz Teilperforierung, Akzent Blau

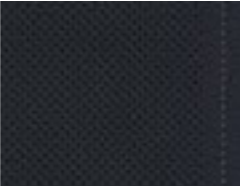

INTERIEURLEISTEN Verfügbar mit

Verfügbar mit

Basis

4FS Oxidsilber dunkel matt, Akzentleiste Schwarz hochglänzend



Verfügbar mit

Basis
 Modell Sport Line
 Modell Luxury Line
 Modell M Sport

4LU Schwarz hochglänzend, Akzentleiste Perlganz Chrom



Verfügbar mit

Basis
 Modell Sport Line
 Modell Luxury Line
 Modell M Sport

4LS Aluminium Längsschliff fein, Akzentleiste Perlganz Chrom



Verfügbar mit

Modell M Sport

4WE Aluminium Hexagon, Akzentleiste Perlganz Chrom

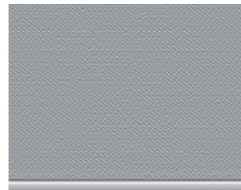

Verfügbar mit

Basis
 Modell Sport Line
 Modell Luxury Line
 Modell M Sport

4LR Edelholzausführung Finline Stream, Akzentleiste Perlganz Chrom



BMW INDIVIDUAL DACHHIMMEL

Verfügbar mit

Basis
 Modell Sport Line
 Modell Luxury Line
 Modell M Sport

BMW Individual Dachhimmel
775 Anthrazit

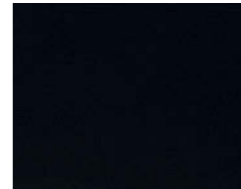

Bitte beachten Sie, dass auch bei bestimmungsgemäßem Gebrauch über kurz oder lang nicht behebbare Verunreinigungen auf den Sitzbezügen auftreten können. Dies kann insbesondere durch nicht farbechte Kleidung hervorgerufen werden.

Bitte beachten Sie, dass die Interieurfarbe abhängig von der gewählten Polsterfarbe ist.

Serienausstattung

Sonderausstattung

¹ Nur erhältlich in Verbindung mit Seriensitzen.

² Nur erhältlich in Verbindung mit Sportsitzen.

EXTERIEUR.

HIGHLIGHTS.



1



2



3

- 1 Dachreling Aluminium satiniert
- 2 Metallic-Lackierung, Phytomicblau
- 3 Dachreling Schwarz

Abbildungen ähnlich. Irrtümer und Änderungen bleiben vorbehalten.

www.bmw.de/konfigurator

EXTERIEUR.

EXTERIEUR		216i	218i	220i	216d	218d 218d xDrive	220d 220d xDrive	EUR inkl. 16 % MwSt. EUR ohne MwSt.
300	Uni-Lackierung Alpinweiß	<input type="checkbox"/>	<input type="checkbox"/>	<input type="checkbox"/>	<input type="checkbox"/>	<input type="checkbox"/>	<input type="checkbox"/>	243,69 210,08
	In Verbindung mit Modell M Sport	<input type="checkbox"/>	<input type="checkbox"/>	<input type="checkbox"/>	<input type="checkbox"/>	<input type="checkbox"/>	<input type="checkbox"/>	–,-
	Metallic-Lackierung	<input type="checkbox"/>	<input type="checkbox"/>	<input type="checkbox"/>	<input type="checkbox"/>	<input type="checkbox"/>	<input type="checkbox"/>	682,36 588,24
346	Chrome Line Exterior^[4] Zierleisten um die Seitenfenster und Fensterschachtabdeckung in Aluminium hochglanzpoliert Im Umfang Modell Luxury Line enthalten	<input type="checkbox"/>	<input type="checkbox"/>	<input type="checkbox"/>	<input type="checkbox"/>	<input type="checkbox"/>	<input type="checkbox"/>	243,69 210,08
	In Verbindung mit Modell M Sport	<input type="checkbox"/>	<input type="checkbox"/>	<input type="checkbox"/>	<input type="checkbox"/>	<input type="checkbox"/>	<input type="checkbox"/>	–,-
760	BMW Individual Hochglanz Shadow Line^[5] Ausstattungsumfänge in Schwarz hochglänzend: Blende Spiegeldreieck, Spiegelschwert, Rahmen Spiegel, Zierleiste Seitenrahmen, Fensterschachtabdeckung, Blende C-Säule Im Modell M Sport enthalten Nicht in Verbindung mit Chrome Line Exterior	<input type="checkbox"/>	<input type="checkbox"/>	<input type="checkbox"/>	<input type="checkbox"/>	<input type="checkbox"/>	<input type="checkbox"/>	341,18 294,12
	In Verbindung mit Modell Luxury Line	<input type="checkbox"/>	<input type="checkbox"/>	<input type="checkbox"/>	<input type="checkbox"/>	<input type="checkbox"/>	<input type="checkbox"/>	97,47 84,03
3AA	Dachreling Schwarz	<input type="checkbox"/>	<input type="checkbox"/>	<input type="checkbox"/>	<input type="checkbox"/>	<input type="checkbox"/>	<input type="checkbox"/>	243,69 210,08
3AT	Dachreling Aluminium satiniert Hinweis: Eine Dachreling ist Voraussetzung zur Montage des BMW Grundträgers. Original BMW Zubehör	<input type="checkbox"/>	<input type="checkbox"/>	<input type="checkbox"/>	<input type="checkbox"/>	<input type="checkbox"/>	<input type="checkbox"/>	292,44 252,10
320	Modellschriftzug – Entfall am Heck des Fahrzeugs	<input type="checkbox"/>	<input type="checkbox"/>	<input type="checkbox"/>	<input type="checkbox"/>	<input type="checkbox"/>	<input type="checkbox"/>	–,-
3DZ	Zusatz Schriftzug außen – Entfall an den Seitenwänden vorn Nur in Verbindung mit Modell M Sport	<input type="checkbox"/>	<input type="checkbox"/>	<input type="checkbox"/>	<input type="checkbox"/>	<input type="checkbox"/>	<input type="checkbox"/>	–,-



4



5

■ Serienausstattung

□ Sonderausstattung

–,- Sonderausstattung ohne Mehr-/Minderpreis

RÄDER.

HIGHLIGHTS.



- 1 18" Leichtmetallräder Sternspeiche 512
- 2 17" Leichtmetallräder V-Speiche 479
- 3 17" Leichtmetallräder Vielspeiche 546
- 4 17" Leichtmetallräder Doppelspeiche 385
- 5 18" Leichtmetallräder Y-Speiche 484

Abbildungen ähnlich. Irrtümer und Änderungen bleiben vorbehalten.

www.bmw.de/konfigurator

RÄDER.

RÄDER

	216i	218i	220i	216d	218d 218d xDrive	220d 220d xDrive	EUR inkl. 16% MwSt. EUR ohne MwSt.
2WU 16" Leichtmetallräder Vielspeiche 475 in Reflexsilber⁽⁶⁾ 7Jx16 mit Bereifung 205/60	<input type="checkbox"/>	<input checked="" type="checkbox"/>		<input type="checkbox"/>			399,67 344,54
In Verbindung mit Modell Sport Line bzw. Modell Luxury Line	<input type="checkbox"/>	<input type="checkbox"/>		<input type="checkbox"/>			–,-
2G3 16" Leichtmetallräder Turbinenstyling 472 in Orbitgrau, glanzgedreht⁽⁷⁾ BMW EfficientDynamics 7Jx16 mit Bereifung 205/60	<input type="checkbox"/>	<input type="checkbox"/>		<input type="checkbox"/>			399,67 344,54
In Verbindung mit Modell Sport Line bzw. Modell Luxury Line	<input type="checkbox"/>	<input type="checkbox"/>		<input type="checkbox"/>			–,-
2U6 16" Leichtmetallräder Doppelspeiche 473 in Reflexsilber⁽⁸⁾ 7Jx16 mit Bereifung 205/60	<input type="checkbox"/>	<input type="checkbox"/>		<input type="checkbox"/>			399,67 344,54
In Verbindung mit Modell Sport Line bzw. Modell Luxury Line	<input type="checkbox"/>	<input type="checkbox"/>		<input type="checkbox"/>			–,-
2FY 17" Leichtmetallräder V-Speiche 479 in Reflexsilber⁽⁹⁾ 7½Jx17 mit Bereifung 205/55	<input type="checkbox"/>	<input type="checkbox"/>	<input checked="" type="checkbox"/>	<input type="checkbox"/>	<input checked="" type="checkbox"/>	<input checked="" type="checkbox"/>	935,80 806,72
In Verbindung mit Modell Sport Line bzw. Modell Luxury Line	<input type="checkbox"/>	<input type="checkbox"/>		<input type="checkbox"/>			–,-

BLEIBEN SIE IN DER SPUR.

Für die Originalbereifung Ihres BMW mit Erstzulassung ab 01.07.2020 und alle bei BMW erworbenen Komplettäder und Reifen mit Sternmarkierung erhalten Sie automatisch und ohne Zusatzkosten die 36-monatige BMW Reifenversicherung mit bis zu 100 % Kostenersatz im 1. Jahr. Erfahren Sie mehr unter www.bmw.de/reifenversicherung oder bei Ihrem BMW Partner. (Die BMW Reifenversicherung ist ein Produkt der Allianz Versicherungs-AG).

Die Angaben Kraftstoffverbrauch, CO₂-Emissionen und Effizienzklasse gelten in Abhängigkeit von der gewählten Räderkategorie und Sonderausstattung. Den fahrzeugindividuellen Verbrauchswert nach NEFZ und WLTP erhalten Sie im BMW Online-Konfigurator unter www.bmw.de/konfigurator oder bei Ihrem BMW Partner.



■ Serienausstattung

□ Sonderausstattung

–,- Sonderausstattung ohne Mehr-/Minderpreis

RÄDER.

RÄDER	216i	218i	220i	216d	218d 218d xDrive	220d 220d xDrive	EUR inkl. 16 % MwSt. EUR ohne MwSt.
2U9 17" Leichtmetallräder Doppelspeiche 385 in Reflexsilber^[10] 7½Jx17 mit Bereifung 205/55	<input type="checkbox"/>	<input type="checkbox"/>		<input type="checkbox"/>			935,80 806,72
			<input type="checkbox"/>		<input type="checkbox"/>	<input type="checkbox"/>	399,67 344,54
In Verbindung mit Modell Sport Line bzw. Modell Luxury Line	<input type="checkbox"/>	<input type="checkbox"/>	<input type="checkbox"/>	<input type="checkbox"/>	<input type="checkbox"/>	<input type="checkbox"/>	–,-
25R 17" Leichtmetallräder Vielspeiche 546 in Reflexsilber^[11] 7½Jx17 mit Bereifung 205	<input type="checkbox"/>	<input type="checkbox"/>		<input type="checkbox"/>			935,80 806,72
			<input type="checkbox"/>	<input type="checkbox"/>	<input type="checkbox"/>	<input type="checkbox"/>	399,67 344,54
In Verbindung mit Modell Sport Line bzw. Modell Luxury Line	<input type="checkbox"/>	<input type="checkbox"/>	<input type="checkbox"/>	<input type="checkbox"/>	<input type="checkbox"/>	<input type="checkbox"/>	–,-
25N 18" Leichtmetallräder Sternspeiche 512 in Orbitgrau, glanzgedreht^[12] 8Jx18 mit Bereifung 225/45	<input type="checkbox"/>	<input type="checkbox"/>		<input type="checkbox"/>			1.618,15 1.394,96
			<input type="checkbox"/>	<input type="checkbox"/>	<input type="checkbox"/>	<input type="checkbox"/>	1.130,76 974,79
In Verbindung mit Modell Sport Line bzw. Modell Luxury Line	<input type="checkbox"/>	<input type="checkbox"/>	<input type="checkbox"/>	<input type="checkbox"/>	<input type="checkbox"/>	<input type="checkbox"/>	1.033,28 890,76
2LV 18" Leichtmetallräder Y-Speiche 484 in Ferricgrau, glanzgedreht^[13] 8Jx18 mit Bereifung 225/45	<input type="checkbox"/>	<input type="checkbox"/>		<input type="checkbox"/>			1.666,89 1.436,97
			<input type="checkbox"/>	<input type="checkbox"/>	<input type="checkbox"/>	<input type="checkbox"/>	1.179,50 1.016,81
In Verbindung mit Modell Sport Line bzw. Modell Luxury Line	<input type="checkbox"/>	<input type="checkbox"/>	<input type="checkbox"/>	<input type="checkbox"/>	<input type="checkbox"/>	<input type="checkbox"/>	1.082,01 932,77
2VC Reifenpannenset Reifendichtmittelflasche und elektrisch betriebener 12-V-Kompressor (zum Anschluss an 12-V-Steckdose)	<input type="checkbox"/>	<input type="checkbox"/>	<input type="checkbox"/>	<input type="checkbox"/>	<input type="checkbox"/>	<input type="checkbox"/>	48,74 42,02

Die Angaben Kraftstoffverbrauch, CO₂-Emissionen und Effizienzklasse gelten in Abhängigkeit von der gewählten Räderkategorie und Sonderausstattung. Den fahrzeugindividuellen Verbrauchswert nach NEFZ und WLTP erhalten Sie im BMW Online-Konfigurator unter www.bmw.de/konfigurator oder bei Ihrem BMW Partner.

Abbildungen ähnlich. Irrtümer und Änderungen bleiben vorbehalten.

www.bmw.de/konfigurator



■ Serienausstattung

□ Sonderausstattung

–,- Sonderausstattung ohne Mehr-/Minderpreis

BMW SERVICE INCLUSIVE.



Keine Gedanken mehr an Kosten für Wartungsarbeiten und Verschleißreparaturen verschwenden: Mit BMW Service Inclusive geht dieser Wunsch in Erfüllung. Sie leisten eine einmalige Zahlung, und damit sind alle inbegriffenen Werkstattleistungen bei Ihrem BMW Service Partner abgedeckt und Sie sind bequem, sicher und stressfrei unterwegs. Unter dem Strich gewinnen Sie so nicht nur Planungssicherheit, sondern sparen auch bares Geld.

Mehr unter www.bmw.de/serviceinclusive

BMW GEWÄHRLEISTUNGS- VERLÄNGERUNGS-PAKETE.



BMW Gewährleistungsverlängerungs-Pakete geben Ihnen die Möglichkeit, Ansprüche auf Mängelbeseitigung auch nach Ablauf des für Ihren BMW gültigen Gewährleistungszeitraums geltend zu machen.

Mehr unter www.bmw.de/gewaehrleistungsverlaengerungs-pakete

BMW FINANCIAL SERVICES.



Sie wünschen sich für Ihren BMW nur noch eines: die perfekte finanzielle Lösung? Eine, die genügend Spielraum auch für andere Wünsche lässt? BMW Financial Services bietet Ihnen maßgeschneiderte Konzepte für Leasing, Finanzierung und Versicherung – individuell abgestimmt auf Ihre Bedürfnisse und Ihr Budget.

Mehr unter www.bmw.de/fs

BMW WELT.



Ihre Automobilabholung in der BMW Welt in München macht einen großen Tag zu einem unvergesslichen Event. Erleben Sie die Übergabe Ihres neuen BMW, eingebettet in ein perfekt auf Sie abgestimmtes Rahmenprogramm.

Informieren Sie sich gerne vorab bei Ihrem BMW Partner vor Ort, online unter www.bmw-welt.com/automobilabholung, telefonisch unter 089 1250 160 20 oder schicken Sie uns eine E-Mail an infowelt@bmw-welt.com.

BMW DRIVING EXPERIENCE.



Für alle, die reine Fahrfreude erleben wollen, bieten wir eine Vielzahl an Trainingsvarianten, in denen Sie Ihr Fahrkönnen individuell ausbauen können. Ganz gleich, für welches Training Sie sich entscheiden, ob Sommer oder Winter, der Fahrspaß ist immer garantiert.

Buchen Sie jetzt Ihr Training unter +49 (0)89 1250 16 444 * oder www.bmw-drivingexperience.com

* zum gültigen Ortstarif

MEIN BMW: IHRE KUNDENWELT.



Ihr persönliches Portal rund um Ihren aktuellen BMW:

- exklusive Inhalte
- nützliche Services
- attraktive Gewinnspiele
- spannende Erlebnisse und Events

Jetzt anmelden und mitmachen: www.MeinBMW.de

INTERIEUR.

HIGHLIGHTS.

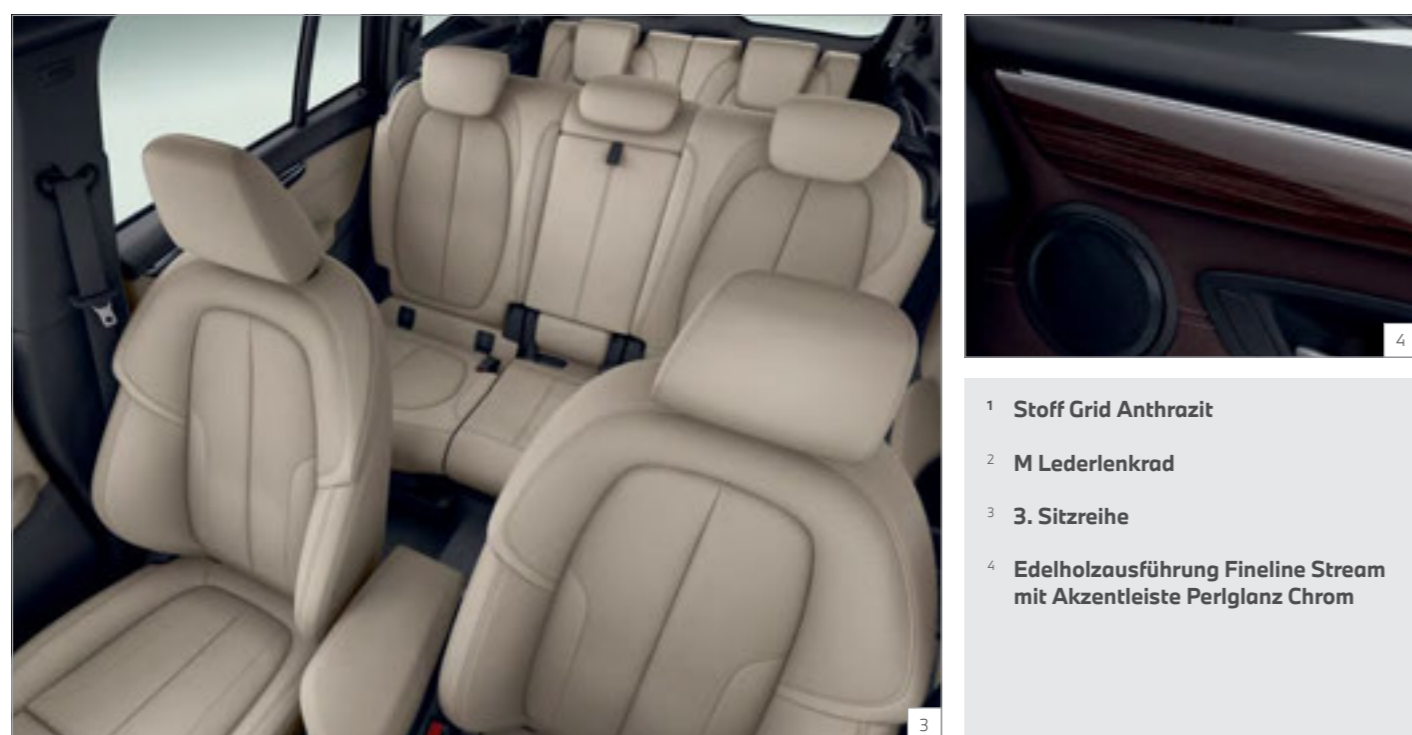

- 1 Stoff Grid Anthrazit
- 2 M Lederlenkrad
- 3 3. Sitzreihe
- 4 Edelholzausführung Finline Stream mit Akzentleiste Perlganz Chrom

Abbildungen ähnlich. Irrtümer und Änderungen bleiben vorbehalten.

www.bmw.de/konfigurator

INTERIEUR.

INTERIEUR/SITZE/LENKRÄDER

	216i	218i	220i	216d	218d 218d xDrive	220d 220d xDrive	EUR inkl. 16 % MwSt. EUR ohne MwSt.
ERL1 Stoff Race Anthrazit/Akzent Grau Nur in Verbindung mit Sportsitze für Fahrer und Beifahrer Nicht in Verbindung mit Modell Sport Line, Modell Luxury Line und Modell M Sport	<input type="checkbox"/>	<input type="checkbox"/>	<input type="checkbox"/>	<input type="checkbox"/>	<input type="checkbox"/>	<input type="checkbox"/>	–
KFL1 Stoff-/Sensatec-Kombination Anthrazit/Grau Nur in Verbindung mit Sportsitzen für Fahrer und Beifahrer Nicht in Verbindung mit Modell Luxury Line	<input type="checkbox"/>	<input type="checkbox"/>	<input type="checkbox"/>	<input type="checkbox"/>	<input type="checkbox"/>	<input type="checkbox"/>	292,44 252,10
In Verbindung mit Modell Sport Line	<input type="checkbox"/>	<input type="checkbox"/>	<input type="checkbox"/>	<input type="checkbox"/>	<input type="checkbox"/>	<input type="checkbox"/>	–
LCSW Leder Dakota Schwarz Sitzflächen der Vordersitze und äußere Fondsitze in Leder Nur in Verbindung mit Sitzheizung für Fahrer und Beifahrer sowie Sport-Lederlenkrad oder M Lederlenkrad Nicht in Verbindung mit Modell Sport Line, Modell Luxury Line und Modell M Sport	<input type="checkbox"/>	<input type="checkbox"/>	<input type="checkbox"/>	<input type="checkbox"/>	<input type="checkbox"/>	<input type="checkbox"/>	1.657,14 1.428,57
4LU Interieurleisten Schwarz hochglänzend mit Akzentleiste Perlganz Chrom^[5]	<input type="checkbox"/>	<input type="checkbox"/>	<input type="checkbox"/>	<input type="checkbox"/>	<input type="checkbox"/>	<input type="checkbox"/>	146,22 126,05
In Verbindung mit Modell Sport Line, Modell Luxury Line und Modell M Sport	<input type="checkbox"/>	<input type="checkbox"/>	<input type="checkbox"/>	<input type="checkbox"/>	<input type="checkbox"/>	<input type="checkbox"/>	–
4LS Interieurleisten Aluminium Längsschliff fein mit Akzentleiste Perlganz Chrom	<input type="checkbox"/>	<input type="checkbox"/>	<input type="checkbox"/>	<input type="checkbox"/>	<input type="checkbox"/>	<input type="checkbox"/>	292,44 252,10
In Verbindung mit Modell Sport Line	<input type="checkbox"/>	<input type="checkbox"/>	<input type="checkbox"/>	<input type="checkbox"/>	<input type="checkbox"/>	<input type="checkbox"/>	146,22 126,05
In Verbindung mit Modell Luxury Line bzw. Modell M Sport	<input type="checkbox"/>	<input type="checkbox"/>	<input type="checkbox"/>	<input type="checkbox"/>	<input type="checkbox"/>	<input type="checkbox"/>	–
4LR Interieurleisten Edelholzausführung Finline Stream mit Akzentleiste Perlganz Chrom^[6]	<input type="checkbox"/>	<input type="checkbox"/>	<input type="checkbox"/>	<input type="checkbox"/>	<input type="checkbox"/>	<input type="checkbox"/>	438,65 378,15
In Verbindung mit Modell Sport Line	<input type="checkbox"/>	<input type="checkbox"/>	<input type="checkbox"/>	<input type="checkbox"/>	<input type="checkbox"/>	<input type="checkbox"/>	292,44 252,10
In Verbindung mit Modell Luxury Line	<input type="checkbox"/>	<input type="checkbox"/>	<input type="checkbox"/>	<input type="checkbox"/>	<input type="checkbox"/>	<input type="checkbox"/>	–
In Verbindung mit Modell M Sport	<input type="checkbox"/>	<input type="checkbox"/>	<input type="checkbox"/>	<input type="checkbox"/>	<input type="checkbox"/>	<input type="checkbox"/>	146,22 126,05
481 Sportsitze für Fahrer und Beifahrer^[7] inklusive höhere Sitzwangen, manuelle Einstellung von Sitzhöhe und -tiefe, Sitz- und Lehnenneigung sowie Längsrichtung, elektrische Verstellung der Lehnenwangen auf der Fahrerseite Im Umfang Modell Sport Line und Modell M Sport enthalten Nicht in Verbindung mit Beifahrersitzlehne umklappbar	<input type="checkbox"/>	<input type="checkbox"/>	<input type="checkbox"/>	<input type="checkbox"/>	<input type="checkbox"/>	<input type="checkbox"/>	487,40 420,17



■ Serienausstattung

□ Sonderausstattung

–,– Sonderausstattung ohne Mehr-/Minderpreis

INTERIEUR.

INTERIEUR/SITZE/LENKRÄDER		216i	218i	220i	216d	218d 218d xDrive	220d 220d xDrive	EUR inkl. 16 % MwSt. EUR ohne MwSt.
4UB	3. Sitzreihe 2 Einzelsitze mit höhenverstellbaren Kopfstützen, vollständig im Gepäckraumboden versenkbar, Easy-Entry-Funktion inkl. Lehnenvorklappung für 2. Sitzreihe zum komfortableren Einstieg Nicht in Verbindung mit Notrad Hinweis: In Verbindung mit Leder Dakota ausgeführt in Ledernachbildung Sensatec, ohne Perforation	<input type="checkbox"/>	<input type="checkbox"/>	<input type="checkbox"/>	<input type="checkbox"/>	<input type="checkbox"/>	<input type="checkbox"/>	779,83 672,27
459	Sitzverstellung elektrisch für Fahrer und Beifahrer inkl. Memory-Funktion für Fahrersitz mit 2 Speicherplätzen, Bordsteinautomatik für Beifahrer-Außenspiegel, Außenspiegel und Scheibenwaschdüsen beheizt Nicht in Verbindung mit Beifahrersitzlehne umklappbar	<input type="checkbox"/>	<input type="checkbox"/>	<input type="checkbox"/>	<input type="checkbox"/>	<input type="checkbox"/>	<input type="checkbox"/>	926,05 798,32
488	Lordosenstütze für Fahrer und Beifahrer elektrisch in Höhe und Tiefe verstellbar Im Umfang Business Paket enthalten	<input type="checkbox"/>	<input type="checkbox"/>	<input type="checkbox"/>	<input type="checkbox"/>	<input type="checkbox"/>	<input type="checkbox"/>	243,69 210,08
494	Sitzheizung für Fahrer und Beifahrer Im Umfang Business Paket und Modell Luxury Line enthalten	<input type="checkbox"/>	<input type="checkbox"/>	<input type="checkbox"/>	<input type="checkbox"/>	<input type="checkbox"/>	<input type="checkbox"/>	341,18 294,12
4FK	Beifahrersitzlehne umklappbar^[8] Beifahrersitzlehne horizontal nach vorn umklappbar, zur Erhöhung der Durchladekapazität, Beifahrerairbag deaktivierbar Nicht in Verbindung mit Sportsitze für Fahrer und Beifahrer oder Sitzverstellung elektrisch für Fahrer und Beifahrer	<input type="checkbox"/>	<input type="checkbox"/>	<input type="checkbox"/>	<input type="checkbox"/>	<input type="checkbox"/>	<input type="checkbox"/>	194,96 168,07
470	Kindersitzbefestigung ISOFIX Für Beifahrersitz, Befestigungsbügel an Vordersitzrahmen, Beifahrerairbag deaktivierbar	<input type="checkbox"/>	<input type="checkbox"/>	<input type="checkbox"/>	<input type="checkbox"/>	<input type="checkbox"/>	<input type="checkbox"/>	48,74 42,02
775	BMW Individual Dachhimmel Anthrazit Im Umfang Modell M Sport enthalten	<input type="checkbox"/>	<input type="checkbox"/>	<input type="checkbox"/>	<input type="checkbox"/>	<input type="checkbox"/>	<input type="checkbox"/>	243,69 210,08
255	Sport-Lederlenkrad Im Umfang Modell Sport Line und Modell Luxury Line enthalten In Verbindung mit 8-Gang Steptronic Sport Getriebe inkl. Schaltwippen am Lenkrad Nicht in Verbindung mit Modell M Sport	<input type="checkbox"/>	<input type="checkbox"/>	<input checked="" type="checkbox"/>	<input type="checkbox"/>	<input type="checkbox"/>	<input checked="" type="checkbox"/>	97,47 84,03
710	M Lederlenkrad inkl. Multifunktion für Lenkrad und Chromspange, Daumenauflagen In Verbindung mit 8-Gang Steptronic Sport Getriebe inkl. Schaltwippen am Lenkrad Im Umfang Modell M Sport enthalten In Verbindung mit Modell Sport Line bzw. Modell Luxury Line	<input type="checkbox"/>	<input type="checkbox"/>	<input type="checkbox"/>	<input type="checkbox"/>	<input type="checkbox"/>	<input type="checkbox"/>	243,69 210,08 146,22 126,05 146,22 126,05
248	Lenkradheizung erwärmt nach dem Einschalten in kürzester Zeit den Lenkradkranz auf eine angenehme Temperatur Nur in Verbindung mit Geschwindigkeitsregelung mit Bremsfunktion oder Driving Assistant Plus, Sportlederlenkrad und M Sport Lederlenkrad	<input type="checkbox"/>	<input type="checkbox"/>	<input type="checkbox"/>	<input type="checkbox"/>	<input type="checkbox"/>	<input type="checkbox"/>	194,96 168,07
4UY	Ski- und Snowboardtasche separate Tasche (herausnehmbar), inkl. 6 Verzurrösen im Gepäckraum	<input type="checkbox"/>	<input type="checkbox"/>	<input type="checkbox"/>	<input type="checkbox"/>	<input type="checkbox"/>	<input type="checkbox"/>	146,22 126,05
441	Raucherpaket Aschenbecher und Zigarettenanzünder vorn	<input type="checkbox"/>	<input type="checkbox"/>	<input type="checkbox"/>	<input type="checkbox"/>	<input type="checkbox"/>	<input type="checkbox"/>	48,74 42,02

Abbildungen ähnlich. Irrtümer und Änderungen bleiben vorbehalten.

www.bmw.de/konfigurator

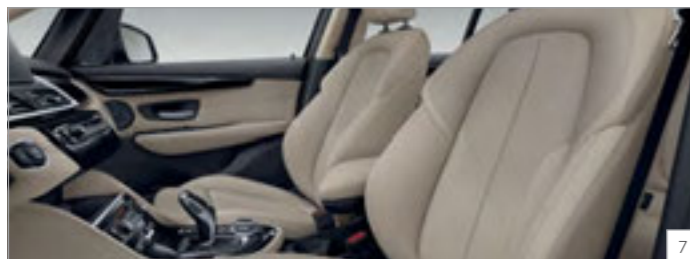

■ Serienausstattung

□ Sonderausstattung

— Sonderausstattung ohne Mehr-/Minderpreis

ORIGINAL BMW ZUBEHÖR.



BMW Leichtmetallräder sowie Zubehör für Ihren BMW.

Informationen zu den Original BMW Sommer-, Winter- sowie M Performance-Kompletttradsätzen sowie zum kompletten Original BMW Zubehörangebot finden Sie unter: www.shop.bmw.de/zubehoer

Für die Originalbereifung Ihres BMW mit Erstzulassung ab 01.07.2020 und alle bei BMW erworbenen Komplettträder und Reifen mit Sternmarkierung erhalten Sie automatisch und ohne Zusatzkosten die 36-monatige BMW Reifenversicherung mit bis zu 100 % Kostenersatz im 1. Jahr. Erfahren Sie mehr unter www.bmw.de/reifenversicherung oder bei Ihrem BMW Partner. (Die BMW Reifenversicherung ist ein Produkt der Allianz Versicherungs-AG).

- 1 BMW Dachbox 420
- 2 Gepäckraum-Formmatte
- 3 BMW LED-Türprojektoren
- 4 Allwetter-Fußmatten
- 5 Travel & Comfort System

Bitte beachten Sie, dass Original BMW Zubehör nicht ab Werk lieferbar ist, sondern nachträglich verbaut wird. **Beim nachträglichen Verbau dieser Produkte können zu den ausgewiesenen Teilepreisen zusätzliche Einbaukosten entstehen** (z. B. durch den Einbauaufwand und je nach Fahrzeugausstattung durch zusätzliche Montageteile). Über die von der Fahrzeugausstattung sowie der Motorisierung abhängigen Nachrüstmöglichkeiten (inkl. möglicher technischer Restriktionen) sowie die entsprechenden Komplettpreise informiert Sie gerne Ihr BMW Partner.

AUSSTATTUNGSPAKETE.

HIGHLIGHTS.



¹ **BMW Navigation Plus**, optional erhältlich im Business Paket

² **Business Paket**

Abbildungen ähnlich. Irrtümer und Änderungen bleiben vorbehalten.

www.bmw.de/konfigurator

AUSSTATTUNGSPAKETE.

AUSSTATTUNGSPAKETE		216i	218i	220i	216d	218d 218d xDrive	220d 220d xDrive	EUR inkl. 16 % MwSt. EUR ohne MwSt.
9BD Business Paket		<input type="checkbox"/>	<input type="checkbox"/>	<input type="checkbox"/>	<input type="checkbox"/>	<input type="checkbox"/>	<input type="checkbox"/>	1.754,63 1.512,61
	– Innenspiegel automatisch abblendend – Lordosenstütze für Fahrer und Beifahrer – Sitzheizung für Fahrer und Beifahrer – BMW Navigation – Real Time Traffic Information (RTTI)							
	In Verbindung mit Modell Luxury Line	<input type="checkbox"/>	<input type="checkbox"/>	<input type="checkbox"/>	<input type="checkbox"/>	<input type="checkbox"/>	<input type="checkbox"/>	1.462,18 1.260,50
	Aufpreis für BMW Navigation Plus (inkl. BMW Head-Up Display)	<input type="checkbox"/>	<input type="checkbox"/>	<input type="checkbox"/>	<input type="checkbox"/>	<input type="checkbox"/>	<input type="checkbox"/>	1.267,23 1.092,44
9D5 Entertainment Paket		<input type="checkbox"/>	<input type="checkbox"/>	<input type="checkbox"/>	<input type="checkbox"/>	<input type="checkbox"/>	<input type="checkbox"/>	877,31 756,30
	– HiFi Lautsprechersystem – Telefonie mit Wireless Charging – Smartphone Integration (Apple CarPlay) Nur in Verbindung mit BMW Navigationssystemen und Mittelarmlehne vorne							
	Aufpreis für Harman Kardon Surround Sound System	<input type="checkbox"/>	<input type="checkbox"/>	<input type="checkbox"/>	<input type="checkbox"/>	<input type="checkbox"/>	<input type="checkbox"/>	438,65 378,15

■ Serienausstattung

□ Sonderausstattung

–,– Sonderausstattung ohne Mehr-/Minderpreis

FAHRDYNAMIK.

HIGHLIGHTS.



1



2

- 1 **8-Gang Steptronic Sport Getriebe**
- 2 **Schaltwippen am Lenkrad**, im 8-Gang Steptronic Sport Getriebe

FAHRDYNAMIK.

ANTRIEB / FAHRDYNAMIK / FAHRWERK		216i	218i	220i	216d	218d	218d xDrive	220d	220d xDrive	EUR inkl. 16 % MwSt. EUR ohne MwSt.
205	8-Gang Steptronic Getriebe					<input type="checkbox"/>	<input checked="" type="checkbox"/>	<input checked="" type="checkbox"/>		2.047,06 1.764,71
2TB	8-Gang Steptronic Sport Getriebe ermöglicht schnellere Schaltvorgänge inkl. Schaltwippen am Lenkrad Nur in Verbindung mit Sport-Lederlenkrad oder M Lederlenkrad					<input type="checkbox"/>	<input type="checkbox"/>			2.193,28 1.890,76
						<input type="checkbox"/>	<input type="checkbox"/>	<input type="checkbox"/>		146,22 126,05
2TC	7-Gang Steptronic Sport Getriebe mit Doppelkupplung ermöglicht schnellere Schaltvorgänge inkl. Schaltwippen am Lenkrad Nur in Verbindung mit Sport-Lederlenkrad oder M Lederlenkrad			<input type="checkbox"/>						146,22 126,05
2TF	7-Gang Steptronic Getriebe mit Doppelkupplung		<input type="checkbox"/>	<input checked="" type="checkbox"/>	<input type="checkbox"/>					2.047,06 1.764,71
704	M Sportfahrwerk straffere Feder-/Dämpferauslegung mit Fahrzeugtieferlegung um 10 mm Im Umfang Modell M Sport enthalten Nicht in Verbindung mit Adaptivem Fahrwerk	<input type="checkbox"/>	<input type="checkbox"/>	<input type="checkbox"/>	<input type="checkbox"/>	<input type="checkbox"/>	<input type="checkbox"/>	<input type="checkbox"/>		341,18 294,12
223	Adaptives Fahrwerk Steuerung der 2 Modi Comfort und Sport über Fahrerlebnisschalter In Verbindung mit dem Modell M Sport wird das M Sportfahrwerk ersetzt Nicht in Verbindung mit M Sportfahrwerk	<input type="checkbox"/>	<input type="checkbox"/>	<input type="checkbox"/>	<input type="checkbox"/>	<input type="checkbox"/>	<input type="checkbox"/>	<input type="checkbox"/>		487,40 420,17
	In Verbindung mit Modell M Sport	<input type="checkbox"/>	<input type="checkbox"/>	<input type="checkbox"/>	<input type="checkbox"/>	<input type="checkbox"/>	<input type="checkbox"/>	<input type="checkbox"/>		146,22 126,05
2VL	Variable Sportlenkung inkl. Servotronic Die Variable Sportlenkung mit Servotronic sorgt für ein direktes und agiles Fahrverhalten bei geringerem Lenkaufwand Im Umfang Modell M Sport enthalten	<input type="checkbox"/>	<input type="checkbox"/>	<input type="checkbox"/>	<input type="checkbox"/>	<input type="checkbox"/>	<input type="checkbox"/>	<input type="checkbox"/>		243,69 210,08
1AG	Größerer Kraftstofftank um 10 Liter vergrößertes Volumen des Kraftstofftanks	<input type="checkbox"/>	<input type="checkbox"/>	<input type="checkbox"/>	<input type="checkbox"/>	<input type="checkbox"/>	<input type="checkbox"/>	<input type="checkbox"/>		48,74 42,02

■ Serienausstattung

□ Sonderausstattung

-,- Sonderausstattung ohne Mehr-/Minderpreis

ASSISTENZSYSTEME UND KOMFORT.

HIGHLIGHTS.



1



2



3

- 1 Adaptive LED-Scheinwerfer
- 2 Panorama-Glasdach
- 3 Klimaautomatik mit 2-Zonen-Regelung

Abbildungen ähnlich. Irrtümer und Änderungen bleiben vorbehalten.

www.bmw.de/konfigurator

ASSISTENZSYSTEME UND KOMFORT.

FAHRERASSISTENZSYSTEME

	216i	218i	220i	216d	218d 218d xDrive	220d 220d xDrive	EUR inkl. 16 % MwSt. EUR ohne MwSt.
5AS Driving Assistant kamerabasiertes Fahrerassistenzsystem bestehend aus: – Spurverlassenswarnung , Warnung bei unbeabsichtigtem Verlassen der Fahrspur durch Lenkervibrationen (ab ca. 70 km/h) – Personenwarnung mit City-Anbremsfunktion , zusätzlich zum Serienumfang Warnung auch vor Personen im Frontbereich – Fernlichtassistent , Ein- und Ausschalten des Fernlichts abhängig von der Verkehrssituation – Speed Limit Info inkl. Überholverbotsanzeige , zeigt in der Instrumentenkombination und in dem optionalen BMW Head-Up Display die aktuell erkannte Höchstgeschwindigkeit an. Die kamerabasierte Erfassung überwacht Verkehrsschilder und berücksichtigt die Informationen des Navigationssystems – Zusätzliches, hochauflösendes 5,7" Info-Display in der Instrumentenkombination Nur in Verbindung mit Multifunktion für Lenkrad Nicht in Verbindung mit Driving Assistant Plus	<input type="checkbox"/>	<input type="checkbox"/>	<input type="checkbox"/>	<input type="checkbox"/>	<input type="checkbox"/>	<input type="checkbox"/>	731,09 630,25
5AT Driving Assistant Plus kamerabasiertes Fahrerassistenzsystem bestehend aus: – Driving Assistant – Aktive Geschwindigkeitsregelung mit Stop&Go Funktion , Geschwindigkeits- und Abstandsregelung im Geschwindigkeitsbereich von ca. 0–140 km/h – Stauassistent , Geschwindigkeitsregelung inkl. Lenkeingriff zum Halten der Spur auf Autobahnen im niedrigen Geschwindigkeitsbereich Nur in Verbindung mit Steptronic Getriebe bzw. 8-Gang Steptronic Sport Getriebe und Multifunktion für Lenkrad sowie BMW Navigation bzw. BMW Navigation Plus Nicht in Verbindung mit Geschwindigkeitsregelung mit Bremsfunktion In Verbindung mit Modellvarianten		<input type="checkbox"/>	<input type="checkbox"/>	<input type="checkbox"/>	<input type="checkbox"/>	<input type="checkbox"/>	1.364,71 1.176,47
544 Geschwindigkeitsregelung mit Bremsfunktion Im Umfang Modellvarianten enthalten	<input type="checkbox"/>	<input type="checkbox"/>	<input type="checkbox"/>	<input type="checkbox"/>	<input type="checkbox"/>	<input type="checkbox"/>	292,44 252,10
507 Park Distance Control (PDC) hinten unterstützt durch optische und akustische Abstandswarnung hinten Im Umfang Modellvarianten enthalten	<input type="checkbox"/>	<input type="checkbox"/>	<input type="checkbox"/>	<input type="checkbox"/>	<input type="checkbox"/>	<input type="checkbox"/>	438,65 378,15
508 Park Distance Control (PDC) vorn und hinten, inkl. Parkassistent unterstützt durch optische und akustische Abstandswarnung vorn und hinten Der Parkassistent unterstützt Einparken parallel zur Fahrtrichtung, Parklückenvermessung, Berechnung der Einparklinie und Übernahme der Lenkung In Verbindung mit Modellvarianten	<input type="checkbox"/>	<input type="checkbox"/>	<input type="checkbox"/>	<input type="checkbox"/>	<input type="checkbox"/>	<input type="checkbox"/>	779,83 672,27
3AG Rückfahrkamera unterstützt beim rückwärts Einparken und Rangieren, Anzeige im Control Display Nur in Verbindung mit Park Distance Control (PDC) hinten bzw. Park Distance Control (PDC) vorn und hinten	<input type="checkbox"/>	<input type="checkbox"/>	<input type="checkbox"/>	<input type="checkbox"/>	<input type="checkbox"/>	<input type="checkbox"/>	389,91 336,13

■ Serienausstattung

□ Sonderausstattung

– – Sonderausstattung ohne Mehr-/Minderpreis

ASSISTENZSYSTEME UND KOMFORT.

FUNKTIONALITÄT	216i	218i	220i	216d	218d 218d xDrive	220d 220d xDrive	EUR inkl. 16 % MwSt. EUR ohne MwSt.
534 Klimaautomatik mit 2-Zonen-Regelung enthält Regelung und Überwachung der Luftqualität, Aktivkohlefilter, Solar- und Beschlag- sensor, getrennte Temperaturregelung für Fahrer-/Beifahrerseite sowie regelbare Fondaus- strömer in Mittelkonsole hinten Im Umfang Modellvarianten enthalten	<input type="checkbox"/>	<input type="checkbox"/>	<input type="checkbox"/>	<input type="checkbox"/>	<input type="checkbox"/>	<input type="checkbox"/>	584,87 504,20
420 Sonnenschutzverglasung stärkere Einfärbung der hinteren Seitenscheiben und Heckscheibe	<input type="checkbox"/>	<input type="checkbox"/>	<input type="checkbox"/>	<input type="checkbox"/>	<input type="checkbox"/>	<input type="checkbox"/>	341,18 294,12
402 Panorama-Glasdach lässt sich vollautomatisch öffnen und schließen, mit Schiebe- und Hebefunktion sowie Sonnenschutzrollo und Windabweiser	<input type="checkbox"/>	<input type="checkbox"/>	<input type="checkbox"/>	<input type="checkbox"/>	<input type="checkbox"/>	<input type="checkbox"/>	1.267,23 1.092,44
5A2 LED-Scheinwerfer inkl. Heckleuchten mit LED-Technik Alle Lichtfunktionen der Frontscheinwerfer mit LED-Technik, Im Umfang Modellvarianten enthalten	<input type="checkbox"/>	<input type="checkbox"/>	<input type="checkbox"/>	<input type="checkbox"/>	<input type="checkbox"/>	<input type="checkbox"/>	877,31 756,30
552 Adaptive LED-Scheinwerfer inkl. Fernlichtassistenten und Heckleuchten mit LED-Technik Alle Lichtfunktionen in LED-Technik, Kurvenlicht mit Stadt-, Landstraßen- und Autobahnmodus, Schlechtwetterlicht und Abbiegelicht integriert in LED-Haupt- scheinwerfer, automatische Leuchtweitenregulierung In Verbindung mit Modellvarianten	<input type="checkbox"/>	<input type="checkbox"/>	<input type="checkbox"/>	<input type="checkbox"/>	<input type="checkbox"/>	<input type="checkbox"/>	1.364,71 1.176,47 487,40 420,17
5A1 LED-Nebelscheinwerfer⁽⁴⁾ inkl. beheizter Außenspiegel und Frontscheibenwaschdüsen Im Umfang Modell Sport Line, Modell Luxury Line und Modell M Sport enthalten	<input type="checkbox"/>	<input type="checkbox"/>	<input type="checkbox"/>	<input type="checkbox"/>	<input type="checkbox"/>	<input type="checkbox"/>	146,22 126,05
563 Lichtpaket LED-Lichter im Make-up-Spiegel, Ambientelicht vorn und hinten, Leseleuchten vorn und hinten, Fußraumleuchten, Vorfeldbeleuchtung, Ausstiegleuchten, Türspiegelbeleuchtung Im Umfang Modell Sport Line, Modell Luxury Line und Modell M Sport enthalten	<input type="checkbox"/>	<input type="checkbox"/>	<input type="checkbox"/>	<input type="checkbox"/>	<input type="checkbox"/>	<input type="checkbox"/>	292,44 252,10
313 Außenspiegelpaket Außenspiegel beheizt und elektrisch anklappbar, Bordsteinautomatik für Beifahrer- Außenspiegel (beim Einlegen des Rückwärtsgangs), Scheibenwaschdüsen beheizt Im Umfang Innen- und Außenspiegelpaket enthalten	<input type="checkbox"/>	<input type="checkbox"/>	<input type="checkbox"/>	<input type="checkbox"/>	<input type="checkbox"/>	<input type="checkbox"/>	243,69 210,08
431 Innenspiegel automatisch abblendend Im Umfang Business Paket und Innen- und Außenspiegelpaket enthalten	<input type="checkbox"/>	<input type="checkbox"/>	<input type="checkbox"/>	<input type="checkbox"/>	<input type="checkbox"/>	<input type="checkbox"/>	165,72 142,86

FUNKTIONALITÄT	216i	218i	220i	216d	218d 218d xDrive	220d 220d xDrive	EUR inkl. 16 % MwSt. EUR ohne MwSt.
430 Innen- und Außenspiegelpaket Außenspiegel an Fahrerseite automatisch abblendend, Außenspiegel beheizt und elek- trisch anklappbar, Bordsteinautomatik für Beifahrer-Außenspiegel (beim Einlegen des Rückwärtsgangs), Scheibenwaschdüsen beheizt In Verbindung mit Business Paket	<input type="checkbox"/>	<input type="checkbox"/>	<input type="checkbox"/>	<input type="checkbox"/>	<input type="checkbox"/>	<input type="checkbox"/>	487,40 420,17 321,68 277,31
322 Komfortzugang Schlüsselloser Zugang zum Fahrzeug	<input type="checkbox"/>	<input type="checkbox"/>	<input type="checkbox"/>	<input type="checkbox"/>	<input type="checkbox"/>	<input type="checkbox"/>	389,91 336,13
302 Alarmanlage inkl. Diebstahlsicherung, Innenraumschutz und Neigungsalarmgeber In Verbindung mit BMW Navigation Plus	<input type="checkbox"/>	<input type="checkbox"/>	<input type="checkbox"/>	<input type="checkbox"/>	<input type="checkbox"/>	<input type="checkbox"/>	487,40 420,17 194,96 168,07
316 Automatische Heckklappenbetätigung⁽⁵⁾ ermöglicht das elektrisch angetriebene Öffnen und Schließen der Heckklappe. In Verbindung mit Komfortzugang auch berührungslos möglich Im Umfang Modellvarianten enthalten	<input type="checkbox"/>	<input type="checkbox"/>	<input type="checkbox"/>	<input type="checkbox"/>	<input type="checkbox"/>	<input type="checkbox"/>	487,40 420,17
235 Anhängerkupplung mit abnehmbarem Kugelkopf⁽⁶⁾ Kugelstange mit Abdeckkappe (demontierbar), DSC mit aktivierter Anti-Schlinger-Logik	<input type="checkbox"/>	<input type="checkbox"/>	<input type="checkbox"/>	<input type="checkbox"/>	<input type="checkbox"/>	<input type="checkbox"/>	779,83 672,27
3AR Heckgepäckträger Vorbereitung Hinweis: Kugelkopf (mit integrierter Anhängersperrfunktion) nur gesondert über BMW Zubehör erhältlich; keine Nachrüstung des Kugelkopfes für Anhängerbetrieb möglich Nicht in Verbindung mit Anhängerkupplung	<input type="checkbox"/>	<input type="checkbox"/>	<input type="checkbox"/>	<input type="checkbox"/>	<input type="checkbox"/>	<input type="checkbox"/>	243,69 210,08
4UV Ablagetische im Fond⁽⁷⁾ in 3 Positionen einstellbar und klappbar	<input type="checkbox"/>	<input type="checkbox"/>	<input type="checkbox"/>	<input type="checkbox"/>	<input type="checkbox"/>	<input type="checkbox"/>	243,69 210,08
473 Armauflage vorne mit Innenfach Im Umfang Modellvarianten enthalten	<input type="checkbox"/>	<input type="checkbox"/>	<input type="checkbox"/>	<input type="checkbox"/>	<input type="checkbox"/>	<input type="checkbox"/>	146,22 126,05
413 Gepäckraumtrennnetz Schwarzes Trennnetz, nutzbar mit aufgestellter sowie umgeklappter Fondsitzelehne sowie 6 Verzurrösen im Gepäckraum	<input type="checkbox"/>	<input type="checkbox"/>	<input type="checkbox"/>	<input type="checkbox"/>	<input type="checkbox"/>	<input type="checkbox"/>	194,96 168,07



4



5



6



7

CONNECTIVITY.

HIGHLIGHTS.



- 1 **BMW Head-Up Display**, enthalten in BMW Navigation Plus. Die Anzeigen des BMW Head-Up Displays sind ausstattungsabhängig.
- 2 **Smartphone Integration (Apple CarPlay)**
- 3 **Harman Kardon Surround Sound System**

Abbildungen ähnlich. Irrtümer und Änderungen bleiben vorbehalten.

www.bmw.de/konfigurator

CONNECTIVITY.

NAVIGATION / INFOTAINMENT

	216i	218i	220i	216d	218d 218d xDrive	220d 220d xDrive	EUR inkl. 16% MwSt. EUR ohne MwSt.
6UN BMW Navigation – Navigationssystem mit 6,5" hochauflösendem Farbbildschirm – Karten- oder Pfeildarstellung nord- und fahrtweisend sowie perspektivisch – Navigationsdaten für die digitalisierten Gebiete Europas – Bedienung über iDrive Controller und Spracheingabe – Touch-Bedienung am Control-Display – hochauflösendes 5,7" Info-Display in der Instrumentenkombination Im Umfang Business Paket inkl. RTTI für dynamische Routenführung enthalten Hinweis: Navigationskartenupdate für 3 Jahre lizenzkostenfrei über BMW ConnectedDrive oder bei Ihrem BMW Händler oder Ihrer BMW Niederlassung (zzgl. Installationskosten)	<input type="checkbox"/>	<input type="checkbox"/>	<input type="checkbox"/>	<input type="checkbox"/>	<input type="checkbox"/>	<input type="checkbox"/>	1.267,23 1.092,44
6UP BMW Navigation Plus, inkl. BMW Head-Up Display Navigationssystem mit 8,8" hochauflösendem Farbbildschirm – Karten- oder Pfeildarstellung nord- und fahrtweisend sowie perspektivisch – Navigationsdaten für die digitalisierten Gebiete Europas – Bedienung über iDrive Controller und Spracheingabe – Touch-Bedienung am Control-Display – hochauflösendes 5,7" Info-Display in der Instrumentenkombination – BMW Head-Up Display, vollfarbige Projektion von fahrrelevanten Informationen ins direkte Sichtfeld des Fahrers auf eine ausfahrbare, getönte Scheibe Nur in Verbindung mit Alarmanlage und Armaufklappe vorn Hinweis: Navigationskartenupdate für 3 Jahre lizenzkostenfrei über BMW ConnectedDrive oder bei Ihrem BMW Händler oder Ihrer BMW Niederlassung (zzgl. Installationskosten)	<input type="checkbox"/>	<input type="checkbox"/>	<input type="checkbox"/>	<input type="checkbox"/>	<input type="checkbox"/>	<input type="checkbox"/>	2.631,94 2.268,91
In Verbindung mit Business Paket inkl. RTTI für dynamische Routenführung	<input type="checkbox"/>	<input type="checkbox"/>	<input type="checkbox"/>	<input type="checkbox"/>	<input type="checkbox"/>	<input type="checkbox"/>	1.267,23 1.092,44
6WC Widescreen Display – Feststehendes 8,8" Touch-Display – Rahmenlos, mit Chromspange – Bedienung per Touchfunktion am Control-Display – Möglichkeit der Split-Screen Darstellung Im Umfang BMW Navigation Plus enthalten	<input type="checkbox"/>	<input type="checkbox"/>	<input type="checkbox"/>	<input type="checkbox"/>	<input type="checkbox"/>	<input type="checkbox"/>	389,91 336,13

Informationen zu den BMW ConnectedDrive Diensten, die Allgemeinen Geschäfts- und Nutzungsbedingungen BMW ConnectedDrive sowie die rechtlichen Hinweise zum Datenschutz finden Sie unter www.bmw.de/connecteddride_informationen. Für Fragen können Sie sich auch an die BMW ConnectedDrive Hotline wenden, die telefonisch von **Montag bis Sonntag von 8:00 bis 20:00 Uhr** unter **Tel. +49 89 1250-160 10** sowie per E-Mail unter bmw-connecteddrive@bmw.de zur Verfügung steht.

■ Serienausstattung

□ Sonderausstattung

–,– Sonderausstattung ohne Mehr-/Minderpreis

CONNECTIVITY.

NAVIGATION / INFOTAINMENT		216i	218i	220i	216d	218d 218d xDrive	220d 220d xDrive	EUR inkl. 16 % MwSt. EUR ohne MwSt.
6NW	<p>Telefonie mit Wireless Charging⁽⁴⁾ drahtlose Verbindung für Audio-/Video-Streaming mit dem Fahrzeug möglich. Smartphoneablage in der Mittelkonsole mit induktivem Laden gemäß Qi-Standard für geeignete Mobiltelefone (inkl. LED-Ladezustandsanzeige) und Verbindung zur Außenantenne möglich. Der bisherige Snap-In-Adapter entfällt. Erweiterte Funktionalitäten (z. T. abhängig vom Bluetooth-/USB-Gerät):</p> <ul style="list-style-type: none"> – Verbesserte Freisprecheinrichtung durch ein zusätzliches Mikrofon auf der Beifahrerseite – Wireless Charging Ablage (für induktives Laden gemäß Qi-Standard), LED-Anzeige Ladezustand – Verlagerung der USB-Buchse zum Laden und zur Datenübertragung (Typ A / 1,5A) vom Bereich der Armlehne (wie in Serie enthalten) in den vorderen Bereich der Mittelkonsole – Zusätzliche USB-Buchse zum Laden und zur Datenübertragung (Typ C / 3A) im Bereich Armlehne der Mittelkonsole – Verbindung zur Fahrzeugaußenantenne – 2 Handys und ein Audio-Player gleichzeitig per Bluetooth koppelbar – Erweiterte Funktionalitäten abhängig vom gekoppelten Bluetooth-/USB-Geräte, z.B. Darstellung am Control Display von Organizer-Inhalten, Fotos oder Kontaktdaten sowie Anzeige von Album Covers <p>Im Umfang Entertainment Paket enthalten Nur in Verbindung mit Mittelarmlehne vorne</p> <p>Hinweise:</p> <ul style="list-style-type: none"> – Für ausgewählte Smartphones ohne induktive Ladefunktion gemäß Qi-Standard sind spezielle Ladehüllen über BMW Teile und Zubehör erhältlich – Treiberupdate für Multimedia und Telefonie über USB-Schnittstelle – Kompatibilitätsprüfung für Smartphones kann auf der Homepage (http://www.bmw.de/de/topics/faszination-bmw/connecteddrive.html) durchgeführt werden 	<input type="checkbox"/>	<input type="checkbox"/>	<input type="checkbox"/>	<input type="checkbox"/>	<input type="checkbox"/>	<input type="checkbox"/>	487,40 420,17
6AM	<p>Real Time Traffic Information (RTTI) Echtzeitverkehrsinformationen auf Autobahnen, Landstraßen und innerstädtischen Straßen, präzise Angaben zur Verkehrslage auf der aktuellen Route und auf potenziellen Umleitungsstrecken Im Umfang Business Paket enthalten</p>	<input type="checkbox"/>	<input type="checkbox"/>	<input type="checkbox"/>	<input type="checkbox"/>	<input type="checkbox"/>	<input type="checkbox"/>	155,96 134,45
6AN	<p>Concierge Service Telefonischer Auskunftsdienst für individuelle und persönliche Unterstützung über das BMW Call Center, u. a. Suche von Fahrtzielen, Notfallapotheken, Geldautomaten, Sonderzielen, Fluginformationen, Restaurants, Hotels und Golfplätzen, Übertragung von Telefonnummern und Adressdaten vom BMW Call Center direkt in das Fahrzeug</p>	<input type="checkbox"/>	<input type="checkbox"/>	<input type="checkbox"/>	<input type="checkbox"/>	<input type="checkbox"/>	<input type="checkbox"/>	243,69 210,08

NAVIGATION / INFOTAINMENT		216i	218i	220i	216d	218d 218d xDrive	220d 220d xDrive	EUR inkl. 16 % MwSt. EUR ohne MwSt.
676	<p>HiFi Lautsprechersystem 7 Lautsprecher, 205 Watt Verstärkerleistung Im Umfang Entertainment Paket enthalten</p>	<input type="checkbox"/>	<input type="checkbox"/>	<input type="checkbox"/>	<input type="checkbox"/>	<input type="checkbox"/>	<input type="checkbox"/>	292,44 252,10
674	<p>Harman Kardon Surround Sound System 12 Lautsprecher, 360 Watt Verstärkerleistung</p> <p>In Verbindung mit Entertainment Paket</p>	<input type="checkbox"/>	<input type="checkbox"/>	<input type="checkbox"/>	<input type="checkbox"/>	<input type="checkbox"/>	<input type="checkbox"/>	779,83 672,27
		<input type="checkbox"/>	<input type="checkbox"/>	<input type="checkbox"/>	<input type="checkbox"/>	<input type="checkbox"/>	<input type="checkbox"/>	438,65 378,15
650	<p>CD-Laufwerk⁽⁵⁾</p>	<input type="checkbox"/>	<input type="checkbox"/>	<input type="checkbox"/>	<input type="checkbox"/>	<input type="checkbox"/>	<input type="checkbox"/>	146,22 126,05
6CP	<p>Smartphone Integration (Apple CarPlay)* ermöglicht die drahtlose Nutzung des Smartphones, Anzeige und Bedienung von Smartphone-Inhalten wie Musik, Messages/SMS, Telefonie, ausgewählte Third-Party-Apps und Navigation über Bedienoberfläche des Fahrzeugs, Kompatibilität und Funktionsumfang des Smartphones ist abhängig vom Modelljahr und installiertem Softwarestand</p> <p>* Wenn Sie Smartphone Integration verwenden, werden ausgewählte Daten des Fahrzeugs an Ihr Smartphone übertragen. Die weitere Datenverarbeitung liegt in der Verantwortung des Mobiltelefonherstellers bzw. von 3rd Party Apps. Mehr Informationen finden Sie unter www.bmw.de/AppleCarPlay</p> <p>Im Umfang Entertainment Paket enthalten Nur in Verbindung mit BMW Navigation und BMW Navigation Plus</p>	<input type="checkbox"/>	<input type="checkbox"/>	<input type="checkbox"/>	<input type="checkbox"/>	<input type="checkbox"/>	<input type="checkbox"/>	292,44 252,10



Abbildungen ähnlich. Irrtümer und Änderungen bleiben vorbehalten.

TECHNISCHE DATEN.

BMW 2er Gran Tourer (5-Sitzer, ohne Sonderausstattungen) ¹		216i	218i	220i	216d	218d 218d xDrive	220d 220d xDrive
Gewicht							
Leergewicht EG ¹	kg	1490	1495 [1520]	[1560]	1560 [1580]	1600 [1615]	[1635]
Leergewicht EG (xDrive) ¹	kg	-	-	-	-	[1690]	[1695]
Zulässiges Gesamtgewicht	kg	2055	2060 [2090]	[2140]	2130 [2155]	2165 [2200]	[2220]
Zulässiges Gesamtgewicht (xDrive)	kg	-	-	-	-	[2260]	[2280]
Zuladung	kg	640	640 [645]	[655]	645 [650]	640 [660]	[660]
Zuladung (xDrive)	kg	-	-	-	-	[645]	[660]
Zulässige ungebremste Anhängelast ²	kg	745	745 [750]	[750]	750 [750]	750 [750]	[750]
Zulässige ungebremste Anhängelast (xDrive) ²	kg	-	-	-	-	[750]	[750]
Zulässige gebremste Anhängelast bis max. 12 % Steigung / max. 8 % Steigung ²	kg	1100/1100	1500/1500 [1500/1500]	[1500/1500]	1500/1500 [1500/1500]	1500/1500 [1500/1500]	[1500/1500]
Zulässige gebremste Anhängelast bis max. 12 % Steigung / max. 8 % Steigung (xDrive) ²	kg	-	-	-	-	[1600/1600]	[1600/1600]
Gepäckraumvolumen	l	645-1905	645-1905	645-1905	645-1905	645-1905	645-1905

BMW TwinPower Turbo Motor ^{3,4}							
Zylinder/Ventile		3/4	3/4	4/4	3/4	4/4	4/4
Hubraum	cm ³	1499	1499	1998	1496	1995	1995
Nennleistung/Nendrehzahl	kW (PS)/l/min	80 (109)/ 4300-6500	103 (140)/ 4600-6500	141 (192)/ 5000-6000	85 (116)/ 4000	110 (150)/ 4000	140 (190)/ 4000
Max. Drehmoment/Drehzahl	Nm/l/min	190/1380-3800	220/1480-4200	280/1350-4600	270/1750-2250	350/1750-2500	400/1750-2500

Kraftübertragung							
Antriebsart		Vorderrad	Vorderrad	Vorderrad	Vorderrad	Vorderrad/Allrad	Vorderrad/Allrad
Seriengetriebe		6-Gang Manuell	6-Gang Manuell	7-Gang Steptronic	6-Gang Manuell	6-Gang Manuell	8-Gang Steptronic
Seriengetriebe (xDrive)		-	-	-	-	8-Gang Steptronic	8-Gang Steptronic

Fahrleistung							
Höchstgeschwindigkeit	km/h	188	205 [205]	[222]	192 [192]	207 [207]	[220]
Höchstgeschwindigkeit (xDrive)	km/h	-	-	-	-	[205]	[218]
Beschleunigung 0-100 km/h	s	11,7	9,5 [9,6]	[7,6]	11,5 [11,5]	9,4 [9,4]	[8,0]
Beschleunigung (xDrive) 0-100 km/h	s	-	-	-	-	[9,4]	[7,8]

Verbrauch ^{3,4}							
Innerorts 5-Sitzer	l/100 km	7,2	7,2-6,9 [6,6]	[7,0]	4,7 [4,5]	5,3-5,2 [5,2-5,1]	[4,9]
Innerorts 5-Sitzer (xDrive)	l/100 km	-	-	-	-	[5,4-5,2]	[5,5-5,3]
Außerorts 5-Sitzer	l/100 km	4,8-4,7	4,9-4,8 [4,6]	[4,9-4,8]	3,8 [3,8]	4,0 [4,1-4,0]	[4,2]
Außerorts 5-Sitzer (xDrive)	l/100 km	-	-	-	-	[4,4-4,3]	[4,5-4,4]
Kombiniert 5-Sitzer	l/100 km	5,7-5,6	5,7-5,6 [5,4-5,3]	[5,6]	4,1 [4,1]	4,5-4,4 [4,5-4,4]	[4,5-4,4]
Kombiniert 5-Sitzer (xDrive)	l/100 km	-	-	-	-	[4,8-4,7]	[4,9-4,8]
Abgasnorm (typzugelassen)		Euro 6d-TEMP	Euro 6d-TEMP	Euro 6d-TEMP	Euro 6d	Euro 6d	Euro 6d
CO ₂ -Emission kombiniert 5-Sitzer	g/km	130-128	130-128 [122]	128	108 [107]	119-116 [119-116]	[117]
CO ₂ -Emission kombiniert 5-Sitzer (xDrive)	g/km	-	-	-	-	[126-123]	[128-126]
Effizienzklasse		B	B [A]	B	A+ [A+]	A [A]	[A]
Effizienzklasse (xDrive)		-	-	-	-	[A]	[A]
Tankinhalt, ca.	l	51	51	51	51	51	51

Räder/Reifen							
Reifendimension		205/60 R 16 96 W XL	205/60 R 16 96 W XL	205/55 R 17 95W XL	205/60 R 16 96 W XL	205/55 R 17 95 W XL	205/55 R 17 95 W XL
Raddimension		7 J x 16	7 J x 16	7,5 J x 17	7 J x 16	7,5 J x 17	7,5 J x 17
Material		Leichtmetall	Leichtmetall	Leichtmetall	Leichtmetall	Leichtmetall	Leichtmetall

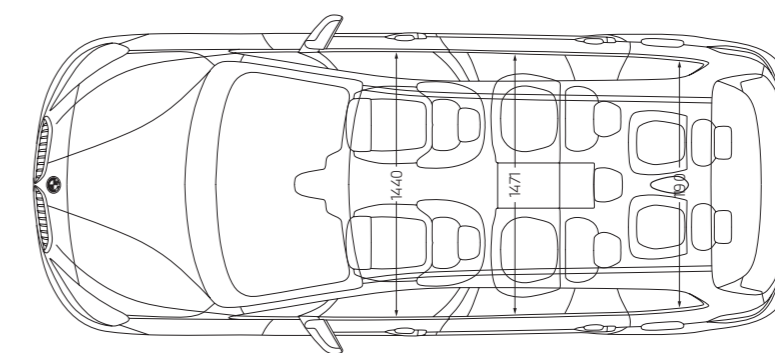
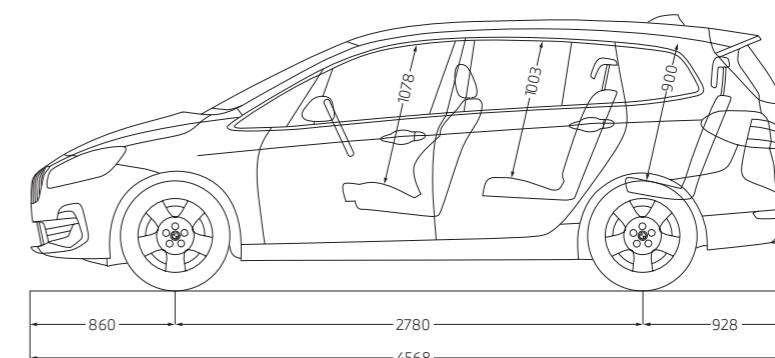
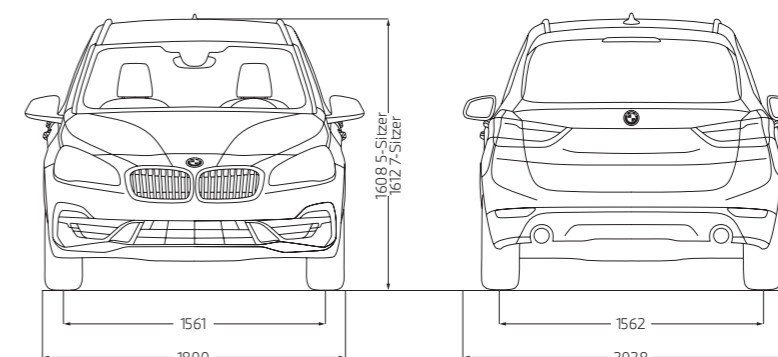

Alle Maßangaben der technischen Zeichnung in Millimeter. Werte in [] gelten für Fahrzeuge mit Steptronic-Getriebe.

- ¹ Das EG-Leergewicht bezieht sich auf ein Fahrzeug mit serienmäßiger Ausstattung und beinhaltet keine Sonderausstattungen. Im Leergewicht sind 90 % Tankfüllung sowie 75 kg für den Fahrer berücksichtigt. Optionale Ausstattungen können das Gewicht des Fahrzeugs, die Nutzlast sowie bei Einfluss auf die Aerodynamik die Höchstgeschwindigkeit verändern.
- ² Das tatsächliche Gesamtgewicht des Anhängers darf die maximal zulässige Anhängelast unter Berücksichtigung der maximal zulässigen Stützlast nicht übersteigen.
- ³ Angaben zu Leistung für Benzinmotoren beziehen sich auf den Betrieb mit ROZ 98 Kraftstoff. Angaben zum Verbrauch beziehen sich auf den Betrieb mit Referenzkraftstoff gemäß VO (EU) 715/2007. Kraftstoffqualitäten bleifrei ROZ 91 und höher mit einem maximalen Ethanol-Anteil von 10 % (E10) sind zulässig. BMW empfiehlt die Verwendung von Superbenzin bleifrei ROZ 95.
- ⁴ Die Angaben zu Kraftstoffverbrauch, CO₂-Emissionen und Stromverbrauch wurden nach dem vorgeschriebenen Messverfahren VO (EU) 715/2007 in der jeweils geltenden Fassung ermittelt. Die Angaben beziehen sich auf ein Fahrzeug in Basisausstattung in Deutschland, die Spannweiten berücksichtigen Unterschiede in der gewählten Rad- und Reifengröße und der optionalen Sonderausstattung und können sich während der Konfiguration verändern. Die Angaben sind bereits auf Basis des neuen WLTP-Testzyklus ermittelt und zur Vergleichbarkeit auf NEFZ zurückgerechnet. Bei diesen Fahrzeugen können für die Bemessung von Steuern und anderen fahrzeugbezogenen Abgaben, die (auch) auf den CO₂-Ausstoß abstellen, andere als die hier angegebenen Werte gelten.

Weitere Informationen zum offiziellen Kraftstoffverbrauch und den offiziellen spezifischen CO₂-Emissionen neuer Personenkraftwagen können dem „Leitfaden über den Kraftstoffverbrauch, die CO₂-Emissionen und den Stromverbrauch neuer Personenkraftwagen“ entnommen werden, der an allen Verkaufsstellen, bei der Deutschen Automobil Treuhand GmbH (DAT), Hellmuth-Hirth-Str. 1, 73760 Ostfildern-Scharnhausen und unter <http://www.dat.de/angebote/verlagsprodukte/leitfaden-kraftstoffverbrauch.html> unentgeltlich erhältlich ist.

Die Angaben Kraftstoffverbrauch, CO₂-Emissionen und Effizienzklasse gelten in Abhängigkeit von der gewählten Räderkategorie und Sonderausstattung. Den fahrzeugindividuellen Verbrauchswert nach NEFZ und WLTP erhalten Sie im BMW Online-Konfigurator unter www.bmw.de/konfigurator oder bei Ihrem BMW Partner.

Die technischen Daten, Verbrauchswerte und Anhängelasten beziehen sich nur auf ein Fahrzeug mit ab Werk verbauter Serien- und Sonderausstattung. Nachträglich verbaute Zubehör- bzw. Anbauteile sind nicht berücksichtigt.



BMW SERVICE INCLUSIVE: FÜR ALLE, DIE WEITER DENKEN – BIS ZU 120.000 KILOMETER.

EINMAL ABSCHLIESSEN
UND LANGFRISTIG SPAREN.

BMW Service

Einfach sicher, einfach flexibel und einfach clever: Mit BMW Service Inclusive haben Sie Anspruch auf alle im jeweiligen Paket eingeschlossenen Serviceleistungen. Sie zahlen dabei nur einmal und haben die Wahl zwischen zwei Leistungsumfängen: BMW Service Inclusive umfasst alle regulären Wartungsarbeiten, BMW Service Inclusive Plus zusätzlich die wichtigsten Verschleißreparaturen. Mehr Informationen bei Ihrem BMW Service Partner oder unter www.bmw.de/serviceinclusive



© BMW AG, München/Deutschland. Nachdruck,
auch auszugsweise, nur mit schriftlicher
Genehmigung von BMW AG, München.