



T H E

GRAN COUPÉ

APRIL 2022



INHALTSVERZEICHNIS.

04	FREUDE AM FAHREN.	34	SONDERAUSSTATTUNGEN.
08	MODELLVARIANTEN UND FAHRZEUGPREISE.	34	EXTERIEUR.
14	SERIENAUSSTATTUNGEN.	36	RÄDER.
18	MODELLE.	38	INTERIEUR.
18	MODELL ADVANTAGE.	46	FAHRDYNAMIK.
20	MODELL SPORT LINE.	50	ASSISTENZSYSTEME UND KOMFORT.
22	MODELL LUXURY LINE.	58	CONNECTIVITY.
24	MODELL M SPORT.	49	BMW SERVICES.
26	M235i xDRIVE.	62	ORIGINAL BMW ZUBEHÖR.
28	FARBWELTEN UND SONDERAUSSTATTUNGEN.	64	TECHNISCHE DATEN.
30	FARBWELTEN.		
30	EXTERIEUR.		
32	INTERIEUR.		



WEITERE INFORMATIONEN ONLINE ERFAHREN.

Weitere Informationen sowie den Konfigurator des BMW 2er Gran Coupé finden Sie online unter www.bmw.de/2er-gran-coupe

Die angegebenen Preise gelten für die in Deutschland angebotenen Modellausführungen.

Alle dargestellten Preise verstehen sich als unverbindliche Preisempfehlung der BMW AG ab Werk ohne Überführungskosten. Irrtümer und Änderungen bei den Angaben bleiben vorbehalten. Über den detaillierten Umfang der Sonderausstattungen und über weitere individuelle Ausstattungsmöglichkeiten (BMW Individual) informiert Sie gerne Ihr BMW Partner.

Jedes unserer Fahrzeuge lässt sich am Ende seiner Nutzungsphase problemlos recyceln bzw. verwerten. Zur Rückgabe Ihres Altfahrzeugs wenden Sie sich bitte an Ihren BMW Partner oder informieren Sie sich dazu auf unserer Internetseite unter www.bmw.de/recycling

Die technischen Daten, Verbrauchswerte und Anhängelasten beziehen sich nur auf ein Fahrzeug mit ab Werk verbauter Serien- und Sonderausstattung. Nachträglich verbaute Zubehör- bzw. Anbauteile sind nicht berücksichtigt.

**Weitere Informationen erhalten Sie unter www.bmw.de und über unsere BMW Kundenbetreuung Montag bis Sonntag von 8.00 – 20.00 Uhr
Telefon 089 1250 160 00
E-Mail: kundenbetreuung@bmw.de**

Nach Redaktionsschluss können sich am Produkt Änderungen ergeben haben. Die aktuelle Ausgabe der Preisliste finden Sie unter www.bmw.de

Ausgabe 1, 24.03.2022



MEHR STYLE.
DAS ERSTE BMW 2er GRAN COUPÉ.





MEHR THRILL.





DER ERSTE BMW M235i xDRIVE.





MODELLVARIANTEN
UND FAHRZEUGPREISE.

MODELLVARIANTEN UND FAHRZEUGPREISE.

	BENZINER			DIESEL				
	218i	220i Steptronic ¹	220i xDrive Steptronic ¹	216d Steptronic	218d	220d Steptronic	220d xDrive Steptronic	
Nennleistung kW (PS)	100 (136)	131 (178)	131 (178)	85 (116)	110 (150)	140 (190)	140 (190)	
Verbrauch EU kombiniert (NEFZ), l/100 km	5,9 – 4,9	5,7 – 5,4	6,4 – 6,1	4,1 – 3,8	4,7 – 4,3	4,6 – 4,3	5,1 – 4,8	
Verbrauch EU kombiniert (WLTP), l/100 km	6,5 – 5,6	6,8 – 6,1	7,3 – 6,5	5,3 – 4,6	5,5 – 4,5	5,5 – 4,9	5,7 – 5,1	
CO₂-Emissionen kombiniert (NEFZ), g/km	136 – 114	132 – 124	147 – 139	108 – 99	124 – 114	123 – 114	134 – 125	
CO₂-Emissionen kombiniert (WLTP), g/km	148 – 128	155 – 138	165 – 149	138 – 120	143 – 118	145 – 129	149 – 134	
Effizienzklasse (NEFZ)	C/B/A	B	C/B	A+	B/A	A	B/A	
Zylinder / Hubraum cm ³	3 / 1.499	4 / 1.998	4 / 1.998	3 / 1.496	4 / 1.995	4 / 1.995	4 / 1.995	
SERIENAUSSTATTUNG		35.100,- 29.495,80		36.100,- 30.336,13	37.850,- 31.806,72			
MODELL ADVANTAGE		35.900,- 30.168,07	41.750,- 35.084,03	43.750,- 36.764,71	36.900,- 31.008,40	38.650,- 32.478,99	43.950,- 36.932,77	45.950,- 38.613,45
MODELL SPORT LINE		38.100,- 32.016,81	43.500,- 36.554,62	45.500,- 38.235,29	39.100,- 32.857,14	40.850,- 34.327,73	45.700,- 38.403,36	47.700,- 40.084,03
MODELL LUXURY LINE		39.200,- 32.941,18	44.600,- 37.478,99	46.600,- 39.159,66	40.200,- 33.781,51	41.950,- 35.252,10	46.800,- 39.327,73	48.800,- 41.008,40
MODELL M SPORT		39.850,- 33.487,39	45.250,- 38.025,21	47.250,- 39.705,88	40.850,- 34.327,73	42.600,- 35.798,32	47.450,- 39.873,95	49.450,- 41.554,62

Dargestellt sind Fahrzeugpreise in **EUR inkl. 19 % MwSt./EUR** ohne MwSt. als unverbindliche Preisempfehlung ab Werk ohne Überführungskosten. Die aufgeführten BMW Modelle erfüllen die Euro 6d Abgasnorm. Nähere Informationen hierzu erhalten Sie auf Seite 16.

BMW xDrive – das intelligente Allradsystem von BMW

AUSGEWÄHLTE AUSSTATTUNGEN

- 16" Leichtmetallräder
- LED-Scheinwerfer und -Heckleuchten
- Intelligenter Notruf
- Active Guard Plus
- Fahrlichtautomatik
- Fahrerlebnisschalter mit ECO PRO Modus
- Freisprecheinrichtung Bluetooth mit USB-Schnittstelle
- Klimaautomatik mit 1-Zonen-Regelung
- Sport-Lederlenkrad mit Multifunktion inkl. Speed Limiter
- Regensensor
- Schlüsselloser Fahrzeugstart
- Servotronic
- Durchladesystem, Teilung 40:20:40

AUSGEWÄHLTE AUSSTATTUNGEN ZUSÄTZLICH ZUR SERIE

Exterieur

- Park Distance Control (PDC), vorn und hinten

Interieur

- Ablagenpaket
- Geschwindigkeitsregelung mit Bremsfunktion
- BMW Live Cockpit Professional (ohne 216d)
- BMW Connected Package Professional (ohne 216d)

AUSGEWÄHLTE AUSSTATTUNGEN ZUSÄTZLICH ZUM MODELL ADVANTAGE

Exterieur

- exklusive 17" Leichtmetallräder
- Modellspezifische Designumfänge des Exterieurs in Schwarz hochglänzend

Interieur

- Modellspezifische Designumfänge
- Sportsitze in Stoff-/ Sensatec-Kombination
- Lichtpaket inkl. Ambientes Licht

AUSGEWÄHLTE AUSSTATTUNGEN ZUSÄTZLICH ZUM MODELL ADVANTAGE

Exterieur

- exklusive 17" Leichtmetallräder
- Modellspezifische Designumfänge des Exterieurs in Aluminium satiniert

Interieur

- Modellspezifische Designumfänge
- Leder Dakota
- Lichtpaket inkl. Ambientes Licht
- Sitzheizung für Fahrer und Beifahrer

AUSGEWÄHLTE AUSSTATTUNGEN ZUSÄTZLICH ZUM MODELL ADVANTAGE

Exterieur

- exklusive 18" Leichtmetallräder
- M Aerodynamikpaket
- LED-Nebelscheinwerfer

Interieur

- Modellspezifische Designumfänge
- Sportsitze in Stoff-/ Sensatec-Kombination
- Lichtpaket inkl. Ambientes Licht

Die Angaben Kraftstoffverbrauch, CO₂-Emissionen und Effizienzklasse gelten in Abhängigkeit von der gewählten Räderkategorie und Sonderausstattung. Den fahrzeugindividuellen Verbrauchswert nach NEFZ und WLTP erhalten Sie im BMW Online-Konfigurator unter www.bmw.de/konfigurator oder bei Ihrem BMW Partner. Fahrzeuge können aufpreispflichtige Sonderausstattungen zeigen.

¹ In Abhängigkeit der Umgebungsbedingungen wird eine temporäre Spitzenleistung bereitgestellt, die ca. 10% über der Nennleistung liegen kann. Die Dauer der Spitzenleistung nimmt mit sinkender Umgebungstemperatur zu (bei +25°C ca. 5 s, bei -20° ca. 40 s).

FAHRZEUGPREIS M235i xDRIVE.

BENZINER



	M235i xDrive Steptronic
Nennleistung kW (PS)	225 (306)
Verbrauch EU kombiniert (NEFZ), l/100 km	6,7 – 6,3
Verbrauch EU kombiniert (WLTP), l/100 km	7,8 – 7,1
CO₂-Emissionen kombiniert (NEFZ), g/km	154 – 145
CO₂-Emissionen kombiniert (WLTP), g/km	177 – 162
Effizienzklasse (NEFZ)	C / B
Zylinder / Hubraum cm ³	4 / 1.998



56.150,-
47.184,87

AUSGEWÄHLTE AUSSTATTUNGEN ZUSÄTZLICH ZUM MODELL ADVANTAGE

Exterieur

- 18" M Leichtmetallräder Doppelspeiche 556 M Bicolor, 8Jx18 mit Bereifung 225/40 R18, Ceriumgrau, glanzgedreht
- M Sportbremse vorn und hinten mit blau lackierten Bremssätteln und M Schriftzug
- M Sportfahrwerk inkl. Fahrzeugtiefenerlegung um 10 mm
- mechanisches Sperrdifferenzial an der Vorderachse
- BMW xDrive, modellspezifische Abstimmung
- 8-Gang Steptronic Sport Getriebe
- M Sportlenkung, modellspezifisch
- Endrohre, beidseitig sichtbar mit Freiformblenden in Ceriumgrau
- M Aerodynamikpaket inkl. Einsatzteile Seitenschweller und Heckdiffusor in spezifischer Geometrie in Schwarz hochglänzend
- M Hochglanz Shadow Line inkl. Spiegelkappen, Nierenrahmen, Nierengitter in Mesh-Optik, Lufteinlässe vorn links und rechts mit Akzentspange und Modellschriftzug in Ceriumgrau
- M Schriftzug links und rechts an der Seitenwand vorn
- M Heckspoiler in Wagenfarbe
- LED-Scheinwerfer und -Heckleuchten

Interieur

- Stoff-/Sensatec-Kombination
- Sportsitze für Fahrer und Beifahrer
- M Lederlenkrad in Leder Walknappa inkl. Schaltwippen
- M Fußstütze
- M Dachhimmel Anthrazit
- Interieurleisten Illuminated Boston, hinterleuchtet
- Lichtpaket mit Ambientes Licht inkl. LED-Projektion „BMW“ auf Fahrerseite
- Klimaautomatik mit 2-Zonen-Regelung
- BMW Live Cockpit Professional
- BMW Connected Package Professional

Dargestellt sind Fahrzeugpreise in **EUR inkl. 19% MwSt.**/EUR ohne MwSt. als unverbindliche Preisempfehlung ab Werk ohne Überführungskosten. Die aufgeführten BMW Modelle erfüllen die Euro 6d Abgasnorm. Nähere Informationen hierzu erhalten Sie auf Seite 16.

BMW xDrive – das intelligente Allradsystem von BMW

Die Angaben Kraftstoffverbrauch, CO₂-Emissionen und Effizienzklasse gelten in Abhängigkeit von der gewählten Räderkategorie und Sonderausstattung. Den fahrzeugindividuellen Verbrauchswert nach NEFZ und WLTP erhalten Sie im BMW Online-Konfigurator unter www.bmw.de/konfigurator oder bei Ihrem BMW Partner. Fahrzeuge können aufpreispflichtige Sonderausstattungen zeigen.

AUSGEWÄHLTE SERIENAUSSTATTUNGEN.



BMW 218i, Mineralweiß metallic (SA), 17" Leichtmetallräder Doppelspeiche 548 Bicolor (SA)



Innenraum Stoff Grid Anthrazit, Interieurleisten Quarzsilber matt genarbt



BMW 218i, Mineralweiß metallic, 17" Leichtmetallräder Doppelspeiche 548 Bicolor (SA)

EXTERIEUR

Lackierung Schwarz Uni

16" Leichtmetallräder Sternspeiche 517^[1]
7Jx16 mit Bereifung 205/55 R16, Ferricgrau

Exterieurumfänge

- BMW Niere mit 7 Gitterstäben je Segment in Schwarz hochglänzend, Nierenrahmen in Chrom hochglänzend
- Stoßfängerverkleidung vorn (mehnteilig), Schwarz matt und Wagenfarbe
- Schwellerverkleidung an den Türen, Schwarz matt
- Fensterschächtleisten, Schwarz matt
- Blenden B-Säule, Schwarz hochglänzend
- Dachleisten, Schwarz matt

Endrohrblende, sichtbar

90 mm Durchmesser

Radschraubensicherung

Die Radschraubensicherung für Leichtmetallräder bietet dank spezieller BMW Formgebung wirksamen Schutz vor einem Raddiebstahl

INTERIEUR/SITZE/LENKRÄDER

Polsterung Stoff Grid

Interieurleisten Quarzsilber matt genarbt

Seriensitz für Fahrer und Beifahrer

manuelle Einstellung für Sitzlängsrichtung, Lehnenneigung und Kopfstützenhöhe, inkl. Sitzhöhenverstellung für den Fahrer und ISOFIX für den Beifahrersitz

Fondsitze

- 3 Sitzplätze inkl. Dreipunkt-Sicherheitsgurte und Kopfstützen (höhenverstellbar)
- Durchladesystem für Rücksitzlehne (40:20:40) inkl. Mittelarmlehne und 2 Cupholder
- ISOFIX an den beiden äußeren Fondsitzen, mit Blenden in Schwarz

Sport-Lederlenkrad mit Multifunktionsbedienung inkl. Speed Limiter

- 3-Speichen-Design mit Dekorblende in Perlglanz Chrom
- Lenkradkranz in Leder Schwarz mit schwarzer Naht und Daumenauflage
- Schalthebelknauf in Leder

Lenksäulenverstellung mechanisch, verstellbar in Höhe und Länge

Fußmatten in Velours^[2]

Ablagemöglichkeiten

im Interieur:

- Türtaschen vorn und hinten
- Handschuhkasten
- Ablagefach Mittelkonsole vorn
- 2 Cupholder ohne Klemmelemente, Mittelkonsole vorn
- Trinkflaschenablagen vorn und hinten
- Kleiderhaken hinten

Armauflage vorn

klappbar, mit integriertem Ablagefach

Einstiegsleisten vorn aus Kunststoff Schwarz mit Schriftzug „BMW“^[2]

MOTORISIERUNGSABHÄNGIGE AUSSTATTUNGEN

220i/220i xDrive/220d/220d xDrive:

- 17" Leichtmetallräder Vielspeiche 546, 7,5Jx17 mit Bereifung 225/45 R17, Reflexsilber

220i/220i xDrive/218d/220d/220d xDrive:

- Endrohrblenden, beidseitig sichtbar, 90 mm Durchmesser

MOTORISIERUNGSABHÄNGIGE AUSSTATTUNGEN

220i/220i xDrive/220d/220d xDrive/M235i xDrive:

- Ablagepaket



AUSGEWÄHLTE SERIENAUSSTATTUNGEN.

ANTRIEB / FAHRDYNAMIK / FAHRWERK

TwinPower Turbo 3/4-Zylinder Benzinmotor mit Abgasnorm Euro 6d
Otto-Partikelfilter (OPF)

TwinPower Turbo 3/4-Zylinder Dieselmotor mit Abgasnorm Euro 6d
Diesel-Partikelfilter (DPF), NOx-Speicherkatalysator (NSC) und AdBlue Einspritzung (SCR)

6-Gang manuelles Getriebe

Auto Start Stopp Funktion

Start-/Stopp-Taste in Mittelkonsole, beleuchtet

Fahrerlebnisschalter^[9]

ermöglicht die Einstellung der gewünschten Grundcharakteristik:

- Comfort Modus (Basiseinstellung)
- ECO PRO Modus
- Sport Modus

Parkbremse, elektromechanisch

- automatisches Lösen der Parkbremse beim Anfahren
- inklusive Automatic Hold Funktion (nur in Verbindung mit Steptronic Getriebe)

Servotronic

optimal jeder Geschwindigkeit angepasste Lenkkraft-Unterstützung

MOTORISIERUNGSABHÄNGIGE AUSSTATTUNGEN

220i / 216d:

- 7-Gang Steptronic Getriebe mit Doppelkupplung

220i xDrive / 220d / 220d xDrive:

- 8-Gang Steptronic Getriebe

220i / 220i xDrive / 220d / 220d xDrive / M235i xDrive:

- Größerer Kraftstofftank (+ 8 Liter)

220d xDrive / M235i xDrive:

- BMW xDrive:
- intelligenter Allradantrieb „BMW xDrive“ in modellspezifischer Auslegung
- Kraftübertragung Frontantrieb auf Hinterachse über Winkelgetriebe (Power Take-Off) am Vorderachsdifferenzial und zweiteilige Gelenkwelle
- variable Verteilung des Antriebsmoments, stufenlos zwischen Vorder- und Hinterachse (abhängig von der Fahrsituation und den Fahrbahnverhältnissen)
- elektrohydraulisch geregelte Lamellenkupplung (Hang-On) im Hinterachsgetriebe
- energieeffiziente Betriebsstrategie: Hinterradantrieb wird komplett abgeschaltet und innerhalb Sekundenbruchteilen wieder aktiviert

220i / 220i xDrive / 220d / 220d xDrive / M235i xDrive:

- Geschwindigkeitsregelung mit Bremsfunktion

SICHERHEIT

Intelligenter Notruf inkl. Teleservices^[4]

Telematikdienst mit manuellem und automatischem Notruf, stellt im Bedarfsfall über das BMW Call Center die Verbindung zu Hilfs- und Rettungsdiensten her. Neben der aktuellen Position des Fahrzeugs werden zusätzlich Daten über die Unfallschwere übermittelt*

Airbag

Auslösung wird gesteuert in Stärke und Umfang

- Frontairbags Fahrer und Beifahrer (Beifahrerseite deaktivierbar)
- Seitenairbags Fahrer und Beifahrer, integriert in türseitigen Sitzlehnenwangen bei allen Sitzvarianten
- Kopfairbags für alle 4 äußeren Sitzplätze

Antiblockiersystem (ABS)

- inklusive Cornering Brake Control zur Stabilisierung des Fahrzeugs beim Bremsen in der Kurve

Dynamische Stabilitäts Control (DSC) mit erweiterten Umfängen

- Dynamische Stabilitäts Control (DSC)
- Dynamische Traktions Control (DTC)
- Electronic Differential Lock Control (EDLC)
- Anhänger-Stabilisierungs-Logik

Performance Control

- Aktorische Radschlupfbegrenzung (ARB) gegen Leistungsuntersteuern
- Motorsteuerungs- und Bremsengriffe bei Kurvenfahrt (Gier-Momenten-Verteilung)

Aufmerksamkeitsassistent

- analysiert das Fahrverhalten des Fahrers (Lenkung und Fahrzeit)
- Vorschlag im Control Display, jetzt eine Pause zu machen

Bitte beachten: Die im Ausstattungsumfang enthaltenen Systemumfänge unterstützen nur innerhalb definierter Systemgrenzen, die auch von Umgebungsfaktoren (z. B. widrige Wetterbedingungen) beeinflusst werden können. Verantwortung und Reaktion auf das reale Verkehrsgeschehen verbleiben beim/bei der jeweiligen Fahrer/-in

Reifendruck-Kontrolle

- elektronische Reifenfülldrucküberwachung für jeden Reifen
- Anzeige der Reifentemperatur (nur für M235i xDrive)

Warndreieck

- im Ablagefach der Heckklappe
- inklusive Erste-Hilfe-Set (im Ablagefach im Gepäckraum)

Elektronische Wegfahrsperre

Sicherheitsbatterieklammer

wird im Falle eines Unfalls aktiviert und trennt sofort die Batterie durch Absprengen der Pluspolverbindung

* Informationen zu den BMW ConnectedDrive Diensten, die Allgemeinen Geschäfts- und Nutzungsbedingungen BMW ConnectedDrive sowie die rechtlichen Hinweise zum Datenschutz finden Sie unter www.bmw.de/connectdrive_informationen. Für Fragen können Sie sich auch an die BMW ConnectedDrive Hotline wenden, die telefonisch von **Montag bis Sonntag von 8:00 bis 20:00 Uhr** unter **Tel. +49 89 1250-160 10** sowie per E-Mail unter bmw-connecteddrive@bmw.de zur Verfügung steht.

FUNKTIONALITÄT

LED-Scheinwerfer^[5]

- Frontscheinwerfer und Heckleuchten
- Abblend- und Fernlichtfunktion in Bi-LED-Technologie
- Tagfahr- und Positionslicht
- Fahrtrichtungsanzeiger

Klimaanlage

- 1-Zonen-Klimaautomatik inkl. Mikrofilter
- Automatikprogramm mit 5 Intensitätsstufen gemeinsam für Fahrer und Beifahrer
- Einstellbar: Temperatur, Luftmenge, Luftverteilung, Umluft
- Fondraumheizkanal im Fußraum

Fahrzeugschlüssel

inklusive integriertem Schlüssel:

- je eine Taste zum Öffnen und Schließen des Fahrzeugs sowie der Fenster (auch des Schiebedachs, wenn vorhanden)

Schließsystem mit Zentralverriegelung

- 2 Funkfernbedienungen

Regensensor

- Scheibenwaschdüsen, beheizt
- automatische Aktivierung/Intervallsteuerung der Scheibenwischer

Wärme-/Sonnenschutzverglasung, Grünglas

Außenspiegel

elektrisch verstellbar und beheizt

Elektrische Fensterheber vorn und hinten

- Taster zur Bedienung jeweils in Türverkleidung, Piktogramm beleuchtet, Mautfunktion auf der Fahrerseite
- Fahrerseite für alle Fensterscheiben
- Kindersicherungstaster für die hinteren Seitenscheiben
- Einklemmschutz

Personal Profile

schlüsselbezogene Abspeicherung von Einstellungen wichtiger Bedienfunktionen

MOTORISIERUNGSABHÄNGIGE AUSSTATTUNGEN

220i / 220i xDrive / 220d / 220d xDrive / M235i xDrive:

- Park Distance Control (PDC) vorn und hinten

218i / 220i / 220i xDrive / 218d / 220d / 220d xDrive / M235i xDrive:

- BMW Live Cockpit Professional (Details siehe Seite 60)
- BMW Connected Package Professional (Details siehe Seite 61)

NAVIGATION / INFOTAINMENT

BMW Live Cockpit^[6]

- analoge Instrumentenkombination in Black Panel Technology mit horizontalem Display (5,1")
- zentrale Informationsanzeige (CID) mit Touchfunktionalität (8,8")
- Radio, MP3-Player und RDS-Doppeltuner
- 1 x USB Typ A in der Mittelkonsole
- 1 x USB Typ C in der vorderen Mittelarmlehne
- 4G-LTE-Connectivity: festverbaute SIM-Karte mit 4G Netz im Fahrzeug

Connected Package

- **Remote Services:** Fernfunktionen, die via ausgewählter Smartphones mit der My BMW App abrufbar sind, u. a. Fahrzeug öffnen/verriegeln und Standortsuche, Senden von Zieladressen an das Fahrzeug. Der Dienst muss zur Nutzung vorab personalisiert aktiviert werden
- **Concierge Services:** telefonischer Auskunftsdienst für individuelle und persönliche Unterstützung über das BMW Call Center, u. a. Suche von Fahrtzielen, Notfallapotheken, Geldautomaten, Sonderzielen, Fluginformationen, Restaurants, Hotels und Golfplätzen, Übertragung von Telefonnummern und Adressdaten vom BMW Call Center direkt in das Fahrzeug (Laufzeit: 2 Jahre)

ConnectedDrive Services

kostenlose Nutzung von Fahrzeug Apps über BMW Online (mobiles Internetportal, inkl. Zugriff auf Wetterinformationen, Nachrichten etc.), BMW Connected+ (ermöglicht via Bluetooth-Verbindung zur My BMW App die Fahrzeugintegration personalisierter und mobilitätsbezogener Services), Registrierung erforderlich für personalisierbare Dienste (Laufzeit: 2 Jahre)

Lautsprechersystem Stereo

- Stereo-Lautsprechersystem mit 6 Lautsprechern (100 W):
- 2 Mitteltöner in den vorderen Türverkleidungen
- 2 Zentralbässe unter den Vordersitzen
- 2 Mitteltöner in den hinteren Türverkleidungen

DAB-Tuner

zusätzlicher Empfang von digitalen Radioprogrammen, DAB+ fähig

Favoritentasten

Funktionen von iDrive können auf den Favoritentasten (8 Tasten) gespeichert und direkt aufgerufen werden, wie z. B. Radiosender, Navigationsziele, Telefonnummern und Einsprünge ins Menü

BMW Controller

mit Direktwahltasten (MEDIA, HOME, COM, BACK, OPTION) Zwei-Wege BMW Controller mit Dreh- und Drückfunktion

Bordcomputer

mit Check-Control (Fahrzeugzustand bzgl. Flüssigkeitsstände, Beleuchtung und Verriegelung), Außentemperaturanzeige, Serviceintervallanzeige mit Restwegstrecke



3



4



5



6

MODELL ADVANTAGE.

Das Modell Advantage bildet die Basis für alle nachfolgenden Modelle.



BMW 218i, Mineralweiß metallic (SA), 18" Leichtmetallräder Vielspeiche 488 Bicolor (SA)



Innenraum Stoff Grid Anthrazit, Interieurleisten Quarzsilber matt genarbt



BMW 218i, Mineralweiß metallic (SA), 18" Leichtmetallräder Vielspeiche 488 Bicolor

Informationen und Abbildungen zu den Farbwelten Exterieur und Interieur finden Sie auf den Seiten 30 – 33.

Weitere Sonderausstattungen sowie Preise entnehmen Sie bitte dem Abschnitt Sonderausstattungen ab Seite 34.

Abbildungen ähnlich. Irrtümer und Änderungen bleiben vorbehalten.

www.bmw.de/konfigurator

MODELL ADVANTAGE.

EXTERIEUR		EUR inkl. 19 % MwSt. EUR ohne MwSt.	INTERIEUR		EUR inkl. 19 % MwSt. EUR ohne MwSt.
1TK	16" Leichtmetallräder Sternspeiche 517⁽¹⁾ 7Jx16 mit Bereifung 205/55 R16 Ferricgrau		544	Geschwindigkeitsregelung mit Bremsfunktion	
508	Park Distance Control (PDC) vorn und hinten		493	Ablagenpaket	

MOTORISIERUNGSABHÄNGIGE AUSSTATTUNGEN

220i / 220i xDrive / 220d / 220d xDrive:
– 17" Leichtmetallräder Vielspeiche 546⁽²⁾
7,5Jx17 mit Bereifung 225/45 R17
Reflexsilber



1



2

–,– Sonderausstattung ohne Mehr-/Minderpreis

MODELL SPORT LINE.

Zusätzliche Ausstattungsumfänge zum Modell Advantage.



BMW 220d, Melbourne Rot metallic (SA), 17" Leichtmetallräder Doppelspeiche 549, Spiegelkappen in Schwarz hochglänzend (SA), LED-Nebelscheinwerfer (SA)



Innenraum Leder Dakota Schwarz mit Teilperforierung (SA), Interieurleisten Illuminated Berlin



BMW 220d, Melbourne Rot metallic (SA), 17" Leichtmetallräder Doppelspeiche 549, Spiegelkappen in Schwarz hochglänzend (SA)

Informationen und Abbildungen zu den Farbwelten Exterieur und Interieur finden Sie auf den Seiten 30 – 33.

Weitere Sonderausstattungen sowie Preise entnehmen Sie bitte dem Abschnitt Sonderausstattungen ab Seite 34.

Abbildungen ähnlich. Irrtümer und Änderungen bleiben vorbehalten.

www.bmw.de/konfigurator

MODELL SPORT LINE.

EXTERIEUR		EUR inkl. 19 % MwSt. EUR ohne MwSt.	INTERIEUR		EUR inkl. 19 % MwSt. EUR ohne MwSt.
26M	17" Leichtmetallräder Doppelspeiche 549^{[1]*} 7,5Jx17 mit Bereifung 225/45 R17 Orbitgrau, glanzgedreht			Polsterung	
	Frontstoßfänger mit spezifischen Designelementen in Schwarz hochglänzend		KFL1	Stoff-/Sensatec-Kombination Anthrazit, Akzent Grau	
	Heckstoßfänger mit spezifischen Designelementen in Schwarz hochglänzend		KFIX	Stoff-/Sensatec-Kombination Anthrazit, Akzent Orange	–,-
	Dachzierleisten und Seitenschweller in Wagenfarbe			Leder Dakota mit Teilperforierung in Schwarz, Mokka, Oyster oder Magmarot Nur in Verbindung mit Sitzheizung für Fahrer und Beifahrer	1.400,- 1.176,47
760	M Hochglanz Shadow Line		4P3	Illuminated Berlin weitere Interieurleisten verfügbar	
3BE	Spiegelkappen Schwarz hochglänzend Die Spiegelkappen sind optional in Schwarz hochglänzend statt in Wagenfarbe lackiert. Sie betonen die sportliche Optik und schaffen eine individuelle Erscheinung Nicht in Verbindung mit Exterieur Line Aluminium satiniert	–,-	481	Sportsitze für Fahrer und Beifahrer	
				Aluminium-Einstiegsleisten mit Schriftzug „BMW“^[2]	
				Fußmatten in Anthrazit mit Einfassband in Kontrastfarbe entsprechend Kontrastnähten in Instrumententafel und Mittelkonsole	
			563	Lichtpaket mit Ambiente Licht inkl. LED-Projektion „BMW“ auf Fahrerseite	



* Gegen Aufpreis auch mit Sportbereifung erhältlich.

Die Sportreifen tragen signifikant zur Erhöhung des Verbrauchs und Reduzierung der Reichweite bei.

–,- Sonderausstattung ohne Mehr-/Minderpreis

MODELL LUXURY LINE.

Zusätzliche Ausstattungsumfänge
zum Modell Advantage.



BMW 220d, BMW Individual Storm Bay metallic (SA), 17" Leichtmetallräder Vielspeiche 547, LED-Nebelscheinwerfer (SA)

MODELL LUXURY LINE.

EXTERIEUR	EUR inkl. 19 % MwSt. EUR ohne MwSt.	INTERIEUR	EUR inkl. 19 % MwSt. EUR ohne MwSt.
25S 17" Leichtmetallräder Vielspeiche 547⁽¹⁾ 7,5Jx17 mit Bereifung 225/45 R17 Ferricgrau, glanzgedreht		Polsterung	
Frontziergitter mit Nieren-Längsstäben in Aluminium satiniert		PD Leder Dakota mit Teilperforierung in Schwarz weitere Lederpolster verfügbar	
Frontstoßfänger mit spezifischen Design- elementen in Aluminium satiniert		494 Sitzheizung für Fahrer und Beifahrer	
Dachzierleisten und Seitenschweller in Wagenfarbe		Interieurleisten	
3MB BMW Individual Exterieur Line Aluminium satiniert		4P3 Illuminated Berlin weitere Interieurleisten verfügbar	
		Aluminium-Einstiegsleisten mit Schriftzug „BMW“⁽²⁾	
		Fußmatten in Anthrazit mit Einfassband in Kontrastfarbe entsprechend Kontrastnähten in Instrumenten- tafel und Mittelkonsole	
		563 Lichtpaket mit Ambiente Licht inkl. LED-Projektion „BMW“ auf Fahrerseite	



Innenraum Leder Dakota Oyster mit Teilperforierung, Akzent Grau (SA),
Interieurleisten Illuminated Nizza (SA)



BMW 220d, BMW Individual Storm Bay metallic (SA),
17" Leichtmetallräder Vielspeiche 547

Informationen und Abbildungen zu den Farbwelten Exterieur und Interieur finden Sie auf den Seiten 30 – 33.

Weitere Sonderausstattungen sowie Preise entnehmen Sie bitte dem Abschnitt Sonderausstattungen ab Seite 34.

Abbildungen ähnlich. Irrtümer und Änderungen bleiben vorbehalten.

www.bmw.de/konfigurator



–,– Sonderausstattung ohne Mehr-/Minderpreis

MODELL M SPORT.

Zusätzliche Ausstattungsumfänge zum Modell Advantage.



BMW 218i, M Misano Blau metallic (SA), 18" M Leichtmetallräder Doppelspeiche 819 M, Nierenrahmen und -stäbe in Schwarz hochglänzend (SA)



Innenraum Stoff Trigon/Sensatec Schwarz/Akzent Blau, Interieurleisten Illuminated Boston



BMW 218i, M Misano Blau metallic (SA), M Heckspoiler (SA), Endrohrblenden in Schwarz Chrom (SA)

MODELL M SPORT.

EXTERIEUR		EUR inkl. 19 % MwSt. EUR ohne MwSt.	INTERIEUR		EUR inkl. 19 % MwSt. EUR ohne MwSt.
300	Lackierung Alpinweiß Uni		Polsterung		
1RL	18" M Leichtmetallräder Doppelspeiche 819 M Bicolor 8Jx18 mit Bereifung 225/40 R18, Orbitgrau metallic		KKSW Stoff Trigon/Sensatec Schwarz/Akzent Blau		
1N4	18" M Leichtmetallräder Y-Speiche 553 M Bicolor^[1] 8Jx18 mit Bereifung 225/40 R18, Orbitgrau metallic	–,-	PD Leder Dakota mit Teilperforierung in Schwarz, Oyster, Mokka, Magmarot oder Schwarz/Akzent Blau Nur in Verbindung mit Sitzheizung für Fahrer und Beifahrer		1.400,- 1.176,47
1Y2	18" M Leichtmetallräder V-Speiche 554 M^{[2]*} 8Jx18 mit Bereifung 225/40 R18, Leichtbaurad in Orbitgrau metallic	560,- 470,59	Interieurleisten		
1RR	19" M Leichtmetallräder Doppelspeiche 552 M Bicolor^[3] 8Jx19 mit Bereifung 235/35 R19, Jetblack	650,- 546,22	4P2 Illuminated Boston weitere Interieurleisten verfügbar		
715	M Aerodynamikpaket		775 M Dachhimmel Anthrazit		
754	M Heckspoiler Der M Heckspoiler betont die sportliche Silhouette des Fahrzeugs und reduziert den unerwünschten Auftrieb	250,- 210,08	481 Sportsitze für Fahrer und Beifahrer		
	Nieren-Längsstäbe in Aluminium satiniert		711 M Sportsitze für Fahrer und Beifahrer mit integrierten Kopfstützen, tiefen Sitzflächen, hohen Seitenwangen und ausgestellten oberen Seitenteilen, bieten Fahrer und Beifahrer verbesserten Seitenhalt		500,- 420,17
	Dachzierleisten und Seitenschweller in Wagenfarbe		– spezifisches Polster Stoff Trigon/Alcantara Schwarz/Schwarz (HLSW)		
	M Schriftzug an der Seitenwand links und rechts		– optional 2 Leder verfügbar (Leder Dakota mit Teilperforierung Schwarz/Schwarz, Leder Dakota mit Teilperforierung Magmarot/Akzent Grau/Schwarz)		
3DZ	Entfall Zusatz-Schriftzug außen Entfall Logos M Sportpaket	–,-	Nur in Verbindung mit Sitzheizung für Fahrer und Beifahrer		
760	M Hochglanz Shadow Line		4GQ M Sicherheitsgurte – in Schwarz mit farbiger M Naht – für Fahrer- und Beifahrersitz, Fondsitze		300,- 252,10
7M9	Nierenrahmen und -stäbe in Schwarz hochglänzend, Endrohrblenden in Schwarz Chrom	250,- 210,08	710 M Lederlenkrad		
704	M Sportfahrwerk inkl. Fahrzeugtieferlegung um 10 mm		M Einstiegsleisten vorn		
225	Serienfahrwerk Das optionale Serienfahrwerk mit Eingelenk-Federbein Vorderachse und Multi-Lenker-Hinterachse bietet Fahrpräzision, Agilität und Komfort (keine Fahrzeugtieferlegung) Nicht in Verbindung mit 19" Leichtmetallräder oder M Sportlenkung	–,-	Fahrzeugschlüssel mit M spezifischer Kennzeichnung		
2NH	M Sportbremse, blau Die leistungsstarke M Sportbremse zeichnet sich durch exklusive, blau lackierte Bremssättel mit M Schriftzug und besonders hohe Bremsleistung aus	650,- 546,22	M Fußstütze und M Pedalerie		
3M2	M Sportbremse, rot	650,- 546,22	Schalthebel mit M spezifischer Kennzeichnung Nur in Verbindung mit 6-Gang Schaltgetriebe		
2VE	M Sportlenkung Nur in Verbindung mit M Sportfahrwerk		M spezifische Fußmatten mit M Kennzeichnung		
5A1	LED-Nebelscheinwerfer		Instrumentenkombination mit M spezifischer Anzeige		
3MQ	BMW M 50 Jahre Embleme^[4] Klassische BMW Motorsport Embleme an Front, Heck, Radnaben	–,-	563 Lichtpaket mit Ambiente Licht inkl. LED-Projektion „BMW“ auf Fahrerseite		



Informationen und Abbildungen zu den Farbwelten Exterieur und Interieur finden Sie auf den Seiten 30–33.

Weitere Sonderausstattungen sowie Preise entnehmen Sie bitte dem Abschnitt Sonderausstattungen ab Seite 34.

Abbildungen ähnlich. Irrtümer und Änderungen bleiben vorbehalten.

www.bmw.de/konfigurator

* Gegen Aufpreis auch mit Sportbereifung erhältlich.

Die Sportreifen tragen signifikant zur Erhöhung des Verbrauchs und Reduzierung der Reichweite bei.

–,- Sonderausstattung ohne Mehr-/Minderpreis

M235i xDRIVE.

Zusätzliche Ausstattungsumfänge
zum Modell Advantage.



Abbildungen ähnlich. Irrtümer und Änderungen bleiben vorbehalten.

www.bmw.de/konfigurator

M235i xDRIVE.

EXTERIEUR		EUR inkl. 19 % MwSt. EUR ohne MwSt.	EXTERIEUR		EUR inkl. 19 % MwSt. EUR ohne MwSt.
300	Lackierung Alpinweiß Uni			Endrohre mit Freiformblenden in Ceriumgrau, beidseitig sichtbar	
1RN	18" M Leichtmetallräder Doppelspeiche 556 M Bicolor 8Jx18 mit Bereifung 225/40 R18, Ceriumgrau		3M0	BMW M 50 Jahre Embleme ^[4] Klassische BMW Motorsport Embleme an Front, Heck, Radnaben	200,- 168,07
1N4	18" M Leichtmetallräder Y-Speiche 553 M Bicolor ^[1] 8Jx18 mit Bereifung 225/40 R18, Orbitgrau metallic	–,-		INTERIEUR	
1RR	19" M Leichtmetallräder Doppelspeiche 552 M Bicolor ^[2] 8Jx19 mit Bereifung 235/35 R19, Jetblack	650,- 546,22		Polsterung KKSWS Stoff Trigon/Sensatec Schwarz/Akzent Blau	
1Y3	19" M Leichtmetallräder V-Speiche 557 M Bicolor ^[3] 8Jx19 mit Bereifung 235/35 R19, Ceriumgrau	650,- 546,22		PD Leder Dakota mit Teilperforierung in Schwarz, Oyster, Mokka, Magmarot oder Schwarz/Akzent Blau	1.400,- 1.176,47
754	M Heckspoiler			Nur in Verbindung mit Sitzheizung für Fahrer und Beifahrer	
715	M Aerodynamikpaket inkl. Einsatzteile Seitenschweller und Heckdiffusor in spezifischer Geometrie in Schwarz hochglänzend			Interieurleisten	
760	M Hochglanz Shadow Line inkl. Spiegelkappen, Nierenrahmen, Nierengitter in Mesh-Optik, Lufteinlässe vorn links und rechts mit Akzentspange und Modellschriftzug in Ceriumgrau		4P2	Illuminated Boston weitere Interieurleisten verfügbar	
2NH	M Sportbremse, blau		775	M Dachhimmel Anthrazit	
3M2	M Sportbremse, rot	300,- 252,10	481	Sportsitze für Fahrer und Beifahrer	
704	M Sportfahrwerk inkl. Fahrzeugtieferlegung um 10 mm		711	M Sportsitze für Fahrer und Beifahrer mit integrierten Kopfstützen, tiefen Sitzflächen, hohen Seitenwangen und ausgestellten oberen Seitenteilen, bieten Fahrer und Beifahrer verbesserten Seitenhalt	500,- 420,17
2T4	Mechanisches Sperrdifferenzial an der Vorderachse BMW xDrive, modellspezifische Abstimmung			– spezifisches Polster Stoff Trigon/Alcantara Schwarz/Schwarz (HLSW) – optional 2 Leder verfügbar (Leder Dakota mit Teilperforierung Schwarz/Schwarz, Leder Dakota mit Teilperforierung Magmarot/Akzent Grau/Schwarz) Nur in Verbindung mit Sitzheizung für Fahrer und Beifahrer	
2VE	M Sportlenkung, modellspezifisch M Schriftzug an der Seitenwand links und rechts		4GQ	M Sicherheitsgurte – in Schwarz mit farbiger M Naht – für Fahrer- und Beifahrersitz, Fondsitzeplätze	300,- 252,10
3DZ	Entfall Zusatz-Schriftzug außen Entfall Logos M Sportpaket	–,-	710	M Lederlenkrad Armaturenbrett mit Kontrastnähten M Einstiegsleisten vorn Fahrzeugschlüssel mit M spezifischer Kennzeichnung M Fußstütze, M Pedalerie, M spezifische Fußmatten mit M Kennzeichnung Instrumentenkombination mit M spezifischer Anzeige	
7ML	M Performance Paket reduziertes Fahrzeuggewicht kombiniert mit einer Over-Boost-Funktion des TwinPower Turbo 4-Zylinder Benzinmotors führen zu bestmöglichen Fahrleistungswerten, insbesondere bei Beschleunigungen von 0 km/h auf 100 km/h Paketinhalte: – Nierenrahmen und Mesh-Grill, Heckspoiler, Spiegelkappen und Endrohr-Freiformblenden in Schwarz hochglänzend – 18" M Leichtbauschmiederräder V-Speiche 554 M Ausstattungsalternativen: 19" M Leichtmetallräder Doppelspeiche 552 M Bicolor	1.500,- 1.260,50	534	Klimaautomatik mit 2-Zonen-Regelung	
	18" M Leichtmetallräder V-Speiche 554 M mit Sportreifen	950,- 798,32	563	Lichtpaket mit Ambiente Licht inkl. LED-Projektion „BMW“ auf Fahrerseite	
	18" M Leichtmetallräder Y-Speiche 553 M Bicolor	–,-			



–,- Sonderausstattung ohne Mehr-/Minderpreis



FARBWELTEN UND
SONDERAUSSTATTUNGEN.



FARBWELT EXTERIEUR.



■ Uni 668 Schwarz¹



□ Uni 300 Alpinweiß²



□ Metallic 475 Saphirschwarz

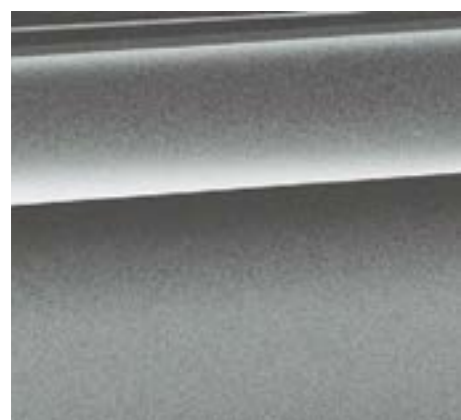

□ Metallic C4W Skyscraper Grau



□ Metallic A96 Mineralweiß¹



□ Metallic A75 Melbourne Rot



□ Metallic C1M Phytioncblau¹



□ Metallic C1X Sunset Orange¹

MODELL M SPORT



□ Metallic C1G Snapper Rocks Blau³



□ Metallic C1D M Misono Blau³

BMW INDIVIDUAL



□ BMW Individual C3N Storm Bay metallic



□ BMW Individual C5A Frozen Pure Grey metallic

Stellen Sie mit dem Konfigurator Ihren ganz persönlichen BMW zusammen. Alle aktuellen Farben und Ausstattungen stehen Ihnen bei der Auswahl zur Verfügung. Mehr unter www.bmw.de/konfigurator

Die hier abgebildeten Farbfelder sollen Ihnen einen ersten Eindruck der Farben und Materialien für Ihren BMW vermitteln. Erfahrungsgemäß können Druckfarben den Farbton der Lackierungen, Polster und Interieurleisten jedoch im Einzelfall nicht originalgetreu wiedergeben. Besprechen Sie daher gern die Farbwahl mit Ihrem BMW Vertragshändler oder in Ihrer Niederlassung. Zudem kann man Ihnen dort auch Muster zeigen und bei speziellen Wünschen weiterhelfen.

■ Serienausstattung

□ Sonderausstattung

¹ Nicht erhältlich für Modell M Sport und M235i xDrive.

² Serienmäßig erhältlich für Modell M Sport und M235i xDrive.

³ Exklusiv erhältlich für Modell M Sport und M235i xDrive.

Weitere BMW Individual Lackierungen finden Sie für Ihren BMW auf www.visualizer.bmw-individual.com

FARBWELT INTERIEUR.

STOFF

Verfügbar mit



Basis
 Modell Advantage

Stoff Grid
 EGAT Anthrazit

LEDER

Verfügbar mit



Basis
 Modell Advantage
 Modell Sport Line
 Modell Luxury Line
 Modell M Sport
 M235i xDrive

Leder Dakota
 PDSW Schwarz,
 Teilperforierung³

STOFF-/ALCANTARA-KOMBINATION

Verfügbar mit

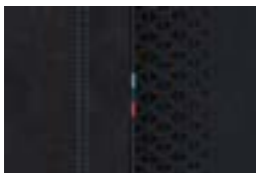

Modell M Sport
 M235i xDrive

Stoff-/Alcantara-Kombination Trigon
 HLSW Schwarz/Akzent Blau¹

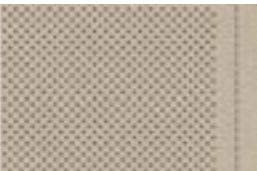

Basis
 Modell Advantage
 Modell Sport Line
 Modell Luxury Line
 Modell M Sport
 M235i xDrive

Leder Dakota
 PDOA Oyster/Akzent Grau,
 Teilperforierung, Interieurfarbe Oyster³

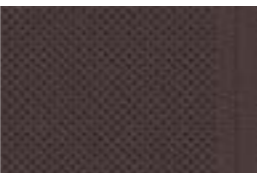

Basis
 Modell Advantage
 Modell Sport Line
 Modell Luxury Line
 Modell M Sport
 M235i xDrive

Leder Dakota
 PDMY Makka,
 Teilperforierung³



Basis
 Modell Advantage
 Modell Sport Line
 Modell Luxury Line
 Modell M Sport
 M235i xDrive

Leder Dakota
 PDFM Magmarot/Akzent Grau,
 Teilperforierung⁴

STOFF-/SENSATEC-KOMBINATION

Verfügbar mit



Basis
 Modell Advantage
 Modell Sport Line

Stoff-/Sensatec-Kombination
 KFL1 Anthrazit/Akzent Grau²



Modell M Sport
 M235i xDrive

Leder Dakota
 PDN4 Schwarz/Akzent Blau,
 Teilperforierung³

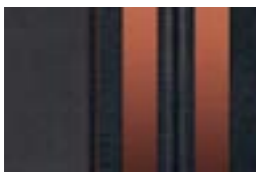

Modell Sport Line

Stoff-/Sensatec-Kombination
 KFIX Anthrazit/Akzent Orange²



Modell M Sport
 M235i xDrive

Stoff-/Sensatec-Kombination Trigon
 KKSX Schwarz/Akzent Blau²

INTERIEURLEISTEN

Verfügbar mit



Basis
 Modell Advantage

Interieurleisten
 4GN Quarzsilber matt
 genarbt



Basis
 Modell Advantage
 Modell Sport Line
 Modell Luxury Line
 Modell M Sport
 M235i xDrive

Interieurleisten
 4P3 Illuminated Berlin
 mit Akzent High Matt, an
 Armaturentafel und Tür-
 verkleidung Interieurleisten
 hinterleuchtet



Basis
 Modell Advantage
 Modell Sport Line
 Modell Luxury Line
 Modell M Sport
 M235i xDrive

Interieurleisten
 4P5 Illuminated Nizza
 mit Akzent Hexanjo, an
 Instrumententafel und Tür-
 verkleidung Interieurleisten
 hinterleuchtet



Basis
 Modell Advantage
 Modell Sport Line
 Modell Luxury Line
 Modell M Sport
 M235i xDrive

Interieurleisten
 4P1 Illuminated Brooklyn
 mit Akzent Triangle, an
 Armaturentafel und Tür-
 verkleidung Interieurleisten
 hinterleuchtet



Modell Sport Line
 Modell Luxury Line
 Modell M Sport
 M235i xDrive

Interieurleisten
 4P2 Illuminated Boston
 mit Akzent High Matt, an
 Armaturentafel und Tür-
 verkleidung Interieurleisten
 hinterleuchtet

M DACHHIMMEL

Verfügbar mit

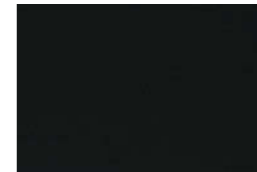

Basis
 Modell Advantage
 Modell Sport Line
 Modell Luxury Line
 Modell M Sport
 M235i xDrive

M Dachhimmel
 775 Anthrazit

Bitte beachten Sie, dass auch bei bestimmungsgemäßem Gebrauch über kurz oder lang nicht behebbare Verunreinigungen auf den Sitzbezügen auftreten können. Dies kann insbesondere durch nicht farbechte Kleidung hervorgerufen werden.

Bitte beachten Sie, dass die Interieurfarbe abhängig von der gewählten Polsterfarbe ist.

Serienausstattung

Sonderausstattung

¹ Nur erhältlich in Verbindung mit M Sportsitze.

² Nur erhältlich in Verbindung mit Sportsitze.

³ Nur erhältlich in Verbindung mit Sitzheizung für Fahrer und Beifahrer.

⁴ Nur erhältlich in Verbindung mit Sportsitze, M Sportsitze und Sitzheizung für Fahrer und Beifahrer.

EXTERIEUR.

HIGHLIGHTS.



1



2



3

- 1 **M Hochglanz Shadow Line**
- 2 **BMW Individual Lackierung Storm Bay metallic**
- 3 **BMW Individual Exterior Line Aluminium satiniert**

Abbildungen ähnlich. Irrtümer und Änderungen bleiben vorbehalten.

www.bmw.de/konfigurator

EXTERIEUR.

EXTERIEUR

	218i	220i	220i xDrive	216d	218d	220d	220d xDrive	M235i xDrive	EUR inkl. 19% MwSt. EUR ohne MwSt.
Uni-Lackierung									
300 Alpinweiß Im Umfang Modell M Sport enthalten	<input type="checkbox"/>	<input type="checkbox"/>	<input type="checkbox"/>	<input type="checkbox"/>	<input type="checkbox"/>	<input type="checkbox"/>	<input type="checkbox"/>	■	250,- 210,08
668 Schwarz Nicht in Verbindung mit Modell M Sport	■	■	■	■	■	■	■		
Metallic-Lackierung									
BMW Individual Lackierung									
C3N BMW Individual Storm Bay metallic	<input type="checkbox"/>	<input type="checkbox"/>	<input type="checkbox"/>	<input type="checkbox"/>	<input type="checkbox"/>	<input type="checkbox"/>	<input type="checkbox"/>	<input type="checkbox"/>	700,- 588,24
C5A BMW Individual Frozen Pure Grey metallic	<input type="checkbox"/>	<input type="checkbox"/>	<input type="checkbox"/>	<input type="checkbox"/>	<input type="checkbox"/>	<input type="checkbox"/>	<input type="checkbox"/>	<input type="checkbox"/>	2.350,- 1.974,79
760 M Hochglanz Shadow Line Mit der M Hochglanz Shadow Line sind verschiedene Elemente des Exterieurs sportlich-elegant in Schwarz hochglänzend ausgeführt	<input type="checkbox"/>	<input type="checkbox"/>	<input type="checkbox"/>	<input type="checkbox"/>	<input type="checkbox"/>	<input type="checkbox"/>	<input type="checkbox"/>	■	250,- 210,08
Ausstattungsumfänge in Schwarz hochglänzend: – Fensterrahmeneinfassung – Fensterschachtabdeckung – Blende B-Säule, Einfassung Blende C-Säule – Außenspiegelrahmen, Spiegelschwert und -fuß, Spiegeldreieck									
Im Umfang Modell Sport Line und Modell M Sport enthalten									
In Verbindung mit Modell Luxury Line	<input type="checkbox"/>	<input type="checkbox"/>	<input type="checkbox"/>	<input type="checkbox"/>	<input type="checkbox"/>	<input type="checkbox"/>	<input type="checkbox"/>		–,-
3MB BMW Individual Exterior Line Aluminium satiniert Die BMW Individual Exterior Line mit Fensterschachtabdeckungen und Fensterumrandungen in Aluminium satiniert	<input type="checkbox"/>	<input type="checkbox"/>	<input type="checkbox"/>	<input type="checkbox"/>	<input type="checkbox"/>	<input type="checkbox"/>	<input type="checkbox"/>	<input type="checkbox"/>	250,- 210,08
Ausstattungsumfänge in Aluminium satiniert: – Fensterrahmeneinfassung – Fensterschachtabdeckung – Einfassung Blende C-Säule									–,-
Ausstattungsumfänge in Schwarz hochglänzend: – Außenspiegelrahmen, Spiegelschwert und -fuß, Spiegeldreieck (nur für M235i xDrive) – Blende B-Säule									
Im Umfang Modell Luxury Line enthalten									
In Verbindung mit Modell Sport Line und Modell M Sport	<input type="checkbox"/>	<input type="checkbox"/>	<input type="checkbox"/>	<input type="checkbox"/>	<input type="checkbox"/>	<input type="checkbox"/>	<input type="checkbox"/>		–,-
Nicht in Verbindung mit Spiegelkappen Schwarz hochglänzend									
320 Modellschriftzug – Entfall Entfall Modellschriftzug am Heck sowie zusätzlich Schriftzug der Motorisierung	<input type="checkbox"/>	<input type="checkbox"/>	<input type="checkbox"/>	<input type="checkbox"/>	<input type="checkbox"/>	<input type="checkbox"/>	<input type="checkbox"/>	<input type="checkbox"/>	–,-

■ Serienausstattung

□ Sonderausstattung

–,- Sonderausstattung ohne Mehr-/Minderpreis

RÄDER.

HIGHLIGHTS.



- 1 16" Leichtmetallräder Sternspeiche 517
- 2 17" Leichtmetallräder Vielspeiche 546
- 3 17" Leichtmetallräder Doppelspeiche 548 Bicolor
- 4 18" Leichtmetallräder Vielspeiche 488 Bicolor

Abbildungen ähnlich. Irrtümer und Änderungen bleiben vorbehalten.

www.bmw.de/konfigurator

RÄDER.

RÄDER	218i	220i	220i xDrive	216d	218d	220d	220d xDrive	M235i xDrive	EUR inkl. 19% MwSt. EUR ohne MwSt.
25R 17" Leichtmetallräder Vielspeiche 546 * 7,5Jx17 mit Bereifung 225/45 R17 Reflexsilber	<input type="checkbox"/>	<input checked="" type="checkbox"/>	<input checked="" type="checkbox"/>	<input type="checkbox"/>	<input type="checkbox"/>	<input checked="" type="checkbox"/>	<input checked="" type="checkbox"/>		770,- 647,06
In Verbindung mit Modell Sport Line oder Modell Luxury Line	<input type="checkbox"/>			<input type="checkbox"/>	<input type="checkbox"/>				-,-
1UP 17" Leichtmetallräder Doppelspeiche 548 Bicolor 7,5Jx17 mit Bereifung 225/45 R17 Orbitgrau metallic, glanzgedreht	<input type="checkbox"/>			<input type="checkbox"/>	<input type="checkbox"/>				1.070,- 899,16
		<input type="checkbox"/>	<input type="checkbox"/>			<input type="checkbox"/>	<input type="checkbox"/>		760,- 638,66
In Verbindung mit Modell Sport Line oder Modell Luxury Line	<input type="checkbox"/>	<input type="checkbox"/>	<input type="checkbox"/>	<input type="checkbox"/>	<input type="checkbox"/>	<input type="checkbox"/>	<input type="checkbox"/>		460,- 386,55
1L2 18" Leichtmetallräder Vielspeiche 488 Bicolor 8Jx18 mit Bereifung 225/40 R18 Orbitgrau metallic, glanzgedreht	<input type="checkbox"/>			<input type="checkbox"/>	<input type="checkbox"/>				1.680,- 1.411,76
		<input type="checkbox"/>	<input type="checkbox"/>			<input type="checkbox"/>	<input type="checkbox"/>		1.170,- 983,19
In Verbindung mit Modell Sport Line oder Modell Luxury Line	<input type="checkbox"/>	<input type="checkbox"/>	<input type="checkbox"/>	<input type="checkbox"/>	<input type="checkbox"/>	<input type="checkbox"/>	<input type="checkbox"/>		870,- 731,09
2VC Reifenpannenset Das Reifenpannenset hilft im Pannenfall, die nächste Werkstatt zu erreichen	<input type="checkbox"/>	<input type="checkbox"/>	<input type="checkbox"/>	<input type="checkbox"/>	<input type="checkbox"/>	<input type="checkbox"/>	<input type="checkbox"/>	<input type="checkbox"/>	50,- 42,02
- Reifendichtmittelflasche - elektrisch betriebener 12-V-Kompressor (zum Anschluss an 12-V-Steckdose)									

* Gegen Aufpreis auch mit Sportbereifung erhältlich.
Die Sportreifen tragen signifikant zur Erhöhung des Verbrauchs und Reduzierung der Reichweite bei.

BLEIBEN SIE IN DER SPUR.

Für die Originalbereifung Ihres BMW mit Erstzulassung ab 01.07.2020 und alle bei BMW erworbenen Komplettäder und Reifen mit Sternmarkierung erhalten Sie automatisch und ohne Zusatzkosten die 36-monatige BMW Reifenversicherung mit bis zu 100 % Kostenersatz im 1. Jahr. Erfahren Sie mehr unter www.bmw.de/reifenversicherung oder bei Ihrem BMW Partner. (Die BMW Reifenversicherung ist ein Produkt der Allianz Versicherungs-AG).

Die Angaben Kraftstoffverbrauch, CO₂-Emissionen und Effizienzklasse gelten in Abhängigkeit von der gewählten Räderkategorie und Sonderausstattung. Den fahrzeugindividuellen Verbrauchswert nach NEFZ und WLTP erhalten Sie im BMW Online-Konfigurator unter www.bmw.de/konfigurator oder bei Ihrem BMW Partner.

■ Serienausstattung

□ Sonderausstattung

-,- Sonderausstattung ohne Mehr-/Minderpreis

INTERIEUR. HIGHLIGHTS.



- 1 Interieurleisten Illuminated Boston
- 2 M Lederlenkrad
- 3 Interieurleisten Illuminated Nizza

Abbildungen ähnlich. Irrtümer und Änderungen bleiben vorbehalten.

www.bmw.de/konfigurator

INTERIEUR.

INTERIEUR/SITZE/LENKRÄDER

	218i	220i	220i xDrive	216d	218d	220d	220d xDrive	M235i xDrive	EUR inkl. 19 % MwSt. EUR ohne MwSt.
KFL1 Stoff-/Sensatec-Kombination Anthrazit/Akzent Grau Im Umfang Modell Sport Line enthalten Nur in Verbindung mit Sportsitze für Fahrer und Beifahrer	<input type="checkbox"/>	<input type="checkbox"/>	<input type="checkbox"/>	<input type="checkbox"/>	<input type="checkbox"/>	<input type="checkbox"/>	<input type="checkbox"/>		300,- 252,10
PD Leder Dakota mit Teilperforierung Nur in Verbindung mit Sitzheizung für Fahrer und Beifahrer									
PDSW Schwarz PDMY Mokka⁴⁾ PDOA Oyster/Akzent Grau/Interieurfarbe Oyster⁵⁾ Im Umfang Modell Luxury Line enthalten	<input type="checkbox"/>	<input type="checkbox"/>	<input type="checkbox"/>	<input type="checkbox"/>	<input type="checkbox"/>	<input type="checkbox"/>	<input type="checkbox"/>	<input type="checkbox"/>	1.700,- 1.428,57 1.400,- 1.176,47
In Verbindung mit Modell Sport Line und Modell M Sport	<input type="checkbox"/>	<input type="checkbox"/>	<input type="checkbox"/>	<input type="checkbox"/>	<input type="checkbox"/>	<input type="checkbox"/>	<input type="checkbox"/>		1.400,- 1.176,47
PDFM Magmarot/Akzent Grau Nur in Verbindung mit Sportsitze für Fahrer und Beifahrer oder M Sportsitze für Fahrer und Beifahrer	<input type="checkbox"/>	<input type="checkbox"/>	<input type="checkbox"/>	<input type="checkbox"/>	<input type="checkbox"/>	<input type="checkbox"/>	<input type="checkbox"/>	<input type="checkbox"/>	1.700,- 1.428,57 1.400,- 1.176,47
In Verbindung mit Modell Sport Line und Modell M Sport	<input type="checkbox"/>	<input type="checkbox"/>	<input type="checkbox"/>	<input type="checkbox"/>	<input type="checkbox"/>	<input type="checkbox"/>	<input type="checkbox"/>		1.400,- 1.176,47
In Verbindung mit Modell Luxury Line	<input type="checkbox"/>	<input type="checkbox"/>	<input type="checkbox"/>	<input type="checkbox"/>	<input type="checkbox"/>	<input type="checkbox"/>	<input type="checkbox"/>		-,-



■ Serienausstattung

□ Sonderausstattung

-,- Sonderausstattung ohne Mehr-/Minderpreis

INTERIEUR.

INTERIEUR/SITZE/LENKRÄDER		218i	220i	220i xDrive	216d	218d	220d	220d xDrive	M235i xDrive	EUR inkl. 19 % MwSt. EUR ohne MwSt.
4P1	Interieurleisten Illuminated Brooklyn^[6] mit Akzent Triangle, an Armaturentafel und Türverkleidung Interieurleisten hinterleuchtet	<input type="checkbox"/>	<input type="checkbox"/>	<input type="checkbox"/>	<input type="checkbox"/>	<input type="checkbox"/>	<input type="checkbox"/>	<input type="checkbox"/>	<input type="checkbox"/>	250,- 210,08
									<input type="checkbox"/>	-,-
	In Verbindung mit Modell Sport Line, Modell Luxury Line und Modell M Sport	<input type="checkbox"/>	<input type="checkbox"/>	<input type="checkbox"/>	<input type="checkbox"/>	<input type="checkbox"/>	<input type="checkbox"/>	<input type="checkbox"/>	<input type="checkbox"/>	-,-
4P2	Interieurleisten Illuminated Boston^[7] mit Akzent High Matt, an Armaturentafel und Türverkleidung Interieurleisten hinterleuchtet Nur in Verbindung mit Modell Sport Line, Modell Luxury Line und Modell M Sport	<input type="checkbox"/>	<input type="checkbox"/>	<input type="checkbox"/>	<input type="checkbox"/>	<input type="checkbox"/>	<input type="checkbox"/>	<input type="checkbox"/>	<input checked="" type="checkbox"/>	-,-
4P3	Interieurleisten Illuminated Berlin^[8] mit Akzent High Matt, an Armaturentafel und Türverkleidung Interieurleisten hinterleuchtet	<input type="checkbox"/>	<input type="checkbox"/>	<input type="checkbox"/>	<input type="checkbox"/>	<input type="checkbox"/>	<input type="checkbox"/>	<input type="checkbox"/>	<input type="checkbox"/>	250,- 210,08
									<input type="checkbox"/>	-,-
	In Verbindung mit Modell Sport Line, Modell Luxury Line und Modell M Sport	<input type="checkbox"/>	<input type="checkbox"/>	<input type="checkbox"/>	<input type="checkbox"/>	<input type="checkbox"/>	<input type="checkbox"/>	<input type="checkbox"/>	<input type="checkbox"/>	-,-
4P5	Interieurleisten Illuminated Nizza^[9] mit Akzent Hexanja, an Instrumententafel und Türverkleidung Interieurleisten hinterleuchtet	<input type="checkbox"/>	<input type="checkbox"/>	<input type="checkbox"/>	<input type="checkbox"/>	<input type="checkbox"/>	<input type="checkbox"/>	<input type="checkbox"/>	<input type="checkbox"/>	250,- 210,08
									<input type="checkbox"/>	-,-
	In Verbindung mit Modell Sport Line, Modell Luxury Line und Modell M Sport	<input type="checkbox"/>	<input type="checkbox"/>	<input type="checkbox"/>	<input type="checkbox"/>	<input type="checkbox"/>	<input type="checkbox"/>	<input type="checkbox"/>	<input type="checkbox"/>	-,-

INTERIEUR/SITZE/LENKRÄDER		218i	220i	220i xDrive	216d	218d	220d	220d xDrive	M235i xDrive	EUR inkl. 19 % MwSt. EUR ohne MwSt.
481	Sportsitze für Fahrer und Beifahrer^[10] Die Sportsitze für Fahrer und Beifahrer bieten optimalen Halt und zahlreiche Einstellmöglichkeiten Zusätzlich zum Seriensitz, beidseitig: – spezifisches, sportlicheres Design – Sitz-, Lehnenwangen erhöht – Sitzneigungsverstellung – Sitztiefenverstellung – Sitzhöhenverstellung – elektropneumatische Lehnenbreitenverstellung (nur Fahrerseite) Nur in Verbindung mit Stoff-/Sensatec-Kombination oder Leder Dakota Im Umfang Modell Sport Line und Modell M Sport enthalten	<input type="checkbox"/>	<input type="checkbox"/>	<input type="checkbox"/>	<input type="checkbox"/>	<input type="checkbox"/>	<input type="checkbox"/>	<input type="checkbox"/>	<input checked="" type="checkbox"/>	500,- 420,17
45A	Sitzverstellung, elektrisch mit Memory, Fahrer Die elektrische Sitzverstellung für den Fahrersitz erlaubt mit Memory-Funktion das Speichern gewünschter Einstellungen für Sitz und Außenspiegel – Fahrersitz: elektrische Sitzhöhe, Lehnenneigung, Sitzposition, Sitzflächenneigung – Fahrersitz mit Sitzmemory, 2 Positionen speicherbar inklusive Spiegelposition Nur in Verbindung mit Außenspiegelpaket	<input type="checkbox"/>	<input type="checkbox"/>	<input type="checkbox"/>	<input type="checkbox"/>	<input type="checkbox"/>	<input type="checkbox"/>	<input type="checkbox"/>	<input type="checkbox"/>	700,- 588,24
459	Sitzverstellung, elektrisch, mit Memory^[11] Die elektrische Sitzverstellung ist einfach bedienbar und erlaubt mit Memory-Funktion auf der Fahrerseite das Speichern gewünschter Einstellungen für Sitz und Außenspiegel – Fahrer- und Beifahrersitz elektrisch verstellbar: Lehnenneigung, Sitzposition, Sitzflächenneigung – Fahrersitz mit Sitzmemory, 2 Positionen speicherbar inklusive Spiegelposition Nur in Verbindung mit Außenspiegelpaket	<input type="checkbox"/>	<input type="checkbox"/>	<input type="checkbox"/>	<input type="checkbox"/>	<input type="checkbox"/>	<input type="checkbox"/>	<input type="checkbox"/>	<input type="checkbox"/>	950,- 798,32



Abbildungen ähnlich. Irrtümer und Änderungen bleiben vorbehalten.



INTERIEUR.

INTERIEUR/SITZE/LENKRÄDER		218i	220i	220i xDrive	216d	218d	220d	220d xDrive	M235i xDrive	EUR inkl. 19 % MwSt. EUR ohne MwSt.
488	Lordosenstütze für Fahrer und Beifahrer Die Lordosenstütze in der Rückenlehne von Fahrer- und Beifahrersitz ist elektrisch in Höhe und Tiefe einstellbar. Sie stützt und entlastet effektiv die Wirbelsäule und fördert damit eine orthopädisch einwandfreie Sitzhaltung. Dadurch erhöht sich der Sitzkomfort insbesondere auf langen Strecken Im Umfang Comfort Paket und Comfort Paket Professional enthalten	<input type="checkbox"/>	<input type="checkbox"/>	<input type="checkbox"/>	<input type="checkbox"/>	<input type="checkbox"/>	<input type="checkbox"/>	<input type="checkbox"/>	<input type="checkbox"/>	250,- 210,08
494	Sitzheizung für Fahrer und Beifahrer^[12] Mit der Sitzheizung für Fahrer und Beifahrer können die Sitze über die Sitz- und Lehnenfläche in drei Stufen beheizt werden Im Umfang Modell Luxury Line, Comfort Paket und Comfort Paket Professional enthalten	<input type="checkbox"/>	<input type="checkbox"/>	<input type="checkbox"/>	<input type="checkbox"/>	<input type="checkbox"/>	<input type="checkbox"/>	<input type="checkbox"/>	<input type="checkbox"/>	350,- 294,12
450	Beifahrersitz-Höhenverstellung^[13] Mit der Beifahrersitz-Höhenverstellung kann der Beifahrer über die Bedienung eines Hebels schnell die optimale Sitzposition einstellen Im Umfang Sportsitze für Fahrer und Beifahrer und M Sportsitze für Fahrer und Beifahrer enthalten	<input type="checkbox"/>	<input type="checkbox"/>	<input type="checkbox"/>	<input type="checkbox"/>	<input type="checkbox"/>	<input type="checkbox"/>	<input type="checkbox"/>	<input checked="" type="checkbox"/>	50,- 42,02
775	M Dachhimmel Anthrazit Dachhimmel sowie Verkleidungen der Dachsäulen sind in Stoff Anthrazit ausgeführt Im Umfang Modell M Sport enthalten	<input type="checkbox"/>	<input type="checkbox"/>	<input type="checkbox"/>	<input type="checkbox"/>	<input type="checkbox"/>	<input type="checkbox"/>	<input type="checkbox"/>	<input checked="" type="checkbox"/>	250,- 210,08

INTERIEUR/SITZE/LENKRÄDER		218i	220i	220i xDrive	216d	218d	220d	220d xDrive	M235i xDrive	EUR inkl. 19 % MwSt. EUR ohne MwSt.
710	M Lederlenkrad Das M Lederlenkrad inkl. Multifunktion ist im 3-Speichen-Design mit M Emblem ausgeführt. Mit einem Lenkradkranz in Leder Walknappa Schwarz mit schwarzer Naht und ausgeformten Daumenaufgaben vermittelt es ein sportlich-direktes Lenkgefühl mit besonders angenehmer Haptik Im Umfang Modell M Sport enthalten	<input type="checkbox"/>	<input type="checkbox"/>	<input type="checkbox"/>	<input type="checkbox"/>	<input type="checkbox"/>	<input type="checkbox"/>	<input type="checkbox"/>	<input checked="" type="checkbox"/>	150,- 126,05
248	Lenkradheizung Die Lenkradheizung erwärmt auf Knopfdruck den Lenkradkranz in kürzester Zeit auf eine angenehme Temperatur. So entsteht auch bei tiefen Temperaturen ein wohliges Wärmegefühl am Lenkrad, und Sie können bequem und sicher ohne Handschuhe lenken – ein besonders in der kalten Jahreszeit spürbar angenehmer Komfort. Der Knopf zur Aktivierung befindet sich bequem erreichbar direkt auf dem Lenkrad Im Umfang Comfort Paket Professional enthalten Nur in Verbindung mit Geschwindigkeitsregelung mit Bremsfunktion	<input type="checkbox"/>	<input type="checkbox"/>	<input type="checkbox"/>	<input type="checkbox"/>	<input type="checkbox"/>	<input type="checkbox"/>	<input type="checkbox"/>	<input type="checkbox"/>	200,- 168,07
441	Raucherpaket^[14] Das Raucherpaket umfasst einen Zigarettenanzünder und einen Steck-Aschenbecher für den Getränkehalter in der Mittelkonsole vorn	<input type="checkbox"/>	<input type="checkbox"/>	<input type="checkbox"/>	<input type="checkbox"/>	<input type="checkbox"/>	<input type="checkbox"/>	<input type="checkbox"/>	<input type="checkbox"/>	50,- 42,02



12



13



14

AUSSTATTUNGSPAKETE.

HIGHLIGHTS.



¹ **2-Zonen-Klimaautomatik**,
enthalten im Comfort Paket und
Comfort Paket Professional

² **Komfortzugang**, enthalten im
Comfort Paket Professional

Abbildungen ähnlich. Irrtümer und Änderungen bleiben vorbehalten.

www.bmw.de/konfigurator

AUSSTATTUNGSPAKETE.

AUSSTATTUNGSPAKETE

7ML **M Performance Paket**

Ein reduziertes Fahrzeuggewicht kombiniert mit einer Over-Boost-Funktion des TwinPower Turbo 4-Zylinder Benzinmotors führen zu bestmöglichen Fahrdynamikwerten, insbesondere bei Beschleunigungen von 0 km/h auf 100 km/h

- Nierenrahmen und Mesh-Grill in Schwarz hochglänzend
- Spiegelkappen in Schwarz
- Heckspoiler in Schwarz
- Endrohr-Freifformblenden in Schwarz
- 18" M Leichtbauschmiederäder V-Speiche 554 M

Ausstattungsalternativen gegen Aufpreis:

18" M Leichtbauschmiederäder V-Speiche 554 M mit Sportreifen

19" M Leichtmetallräder Doppelspeiche 552 M Bicolor

7VB **Comfort Paket**

Ein Paket für Sie, das Sicherheit mit Komfort clever verknüpft

Ausstattungen:

- 2-Zonen-Klimaautomatik mit erweiterten Umfängen
- Sitzheizung für Fahrer und Beifahrer, 3-stufig
- Lordosenstütze für Fahrer und Beifahrer, elektrisch einstellbar
- Innenspiegel, automatisch abblendend, rahmenlos

Details zu den Einzelausstattungen siehe Seiten 42, 42, 54, 55

In Verbindung mit Modell Luxury Line

7V3 **Comfort Paket Professional**

Ein Paket für Sie, das Komfort und Innovation intelligent kombiniert

Ausstattungen:

- Komfortzugang
- 2-Zonen-Klimaautomatik mit erweiterten Umfängen
- Sitzheizung für Fahrer und Beifahrer, 3-stufig
- Lordosenstütze für Fahrer und Beifahrer, elektrisch einstellbar
- Innen- und Fahreraußenspiegel automatisch abblendend
- Lenkradheizung

Nur in Verbindung mit Geschwindigkeitsregelung mit Bremsfunktion

Details zu den Einzelausstattungen siehe Seiten 42, 42, 54, 55, 56

In Verbindung mit Modell Luxury Line

	218i	220i	220i xDrive	216d	218d	220d	220d xDrive	M235i xDrive	EUR inkl. 19% MwSt. EUR ohne MwSt.
7ML M Performance Paket								<input type="checkbox"/>	1.500,- 1.260,50
– Nierenrahmen und Mesh-Grill in Schwarz hochglänzend									
– Spiegelkappen in Schwarz									
– Heckspoiler in Schwarz									
– Endrohr-Freifformblenden in Schwarz									
– 18" M Leichtbauschmiederäder V-Speiche 554 M									
Ausstattungsalternativen gegen Aufpreis:									
18" M Leichtbauschmiederäder V-Speiche 554 M mit Sportreifen								<input type="checkbox"/>	950,- 798,32
19" M Leichtmetallräder Doppelspeiche 552 M Bicolor								<input type="checkbox"/>	650,- 546,22
7VB Comfort Paket	<input type="checkbox"/>	<input type="checkbox"/>	<input type="checkbox"/>	<input type="checkbox"/>	<input type="checkbox"/>	<input type="checkbox"/>	<input type="checkbox"/>	<input type="checkbox"/>	950,- 798,32
– 2-Zonen-Klimaautomatik mit erweiterten Umfängen									
– Sitzheizung für Fahrer und Beifahrer, 3-stufig									
– Lordosenstütze für Fahrer und Beifahrer, elektrisch einstellbar									
– Innenspiegel, automatisch abblendend, rahmenlos									
Details zu den Einzelausstattungen siehe Seiten 42, 42, 54, 55									
In Verbindung mit Modell Luxury Line	<input type="checkbox"/>	<input type="checkbox"/>	<input type="checkbox"/>	<input type="checkbox"/>	<input type="checkbox"/>	<input type="checkbox"/>	<input type="checkbox"/>	<input type="checkbox"/>	650,- 546,22
7V3 Comfort Paket Professional	<input type="checkbox"/>	<input type="checkbox"/>	<input type="checkbox"/>	<input type="checkbox"/>	<input type="checkbox"/>	<input type="checkbox"/>	<input type="checkbox"/>	<input type="checkbox"/>	1.700,- 1.428,57
– Komfortzugang									
– 2-Zonen-Klimaautomatik mit erweiterten Umfängen									
– Sitzheizung für Fahrer und Beifahrer, 3-stufig									
– Lordosenstütze für Fahrer und Beifahrer, elektrisch einstellbar									
– Innen- und Fahreraußenspiegel automatisch abblendend									
– Lenkradheizung									
Nur in Verbindung mit Geschwindigkeitsregelung mit Bremsfunktion									
Details zu den Einzelausstattungen siehe Seiten 42, 42, 54, 55, 56									
In Verbindung mit Modell Luxury Line	<input type="checkbox"/>	<input type="checkbox"/>	<input type="checkbox"/>	<input type="checkbox"/>	<input type="checkbox"/>	<input type="checkbox"/>	<input type="checkbox"/>	<input type="checkbox"/>	1.400,- 1.176,47

Informationen zu den BMW ConnectedDrive Diensten, die Allgemeinen Geschäfts- und Nutzungsbedingungen BMW ConnectedDrive sowie die rechtlichen Hinweise zum Datenschutz finden Sie unter www.bmw.de/connecteddrive_informationen. Für Fragen können Sie sich auch an die BMW ConnectedDrive Hotline wenden, die telefonisch von **Montag bis Sonntag von 8:00 bis 20:00 Uhr** unter **Tel. +49 89 1250-160 10** sowie per E-Mail unter bmw-connecteddrive@bmw.de zur Verfügung steht.

■ Serienausstattung

□ Sonderausstattung

–, – Sonderausstattung ohne Mehr-/Minderpreis

FAHRDYNAMIK.

HIGHLIGHTS.



1



2



3

1 **8-Gang Steptronic Getriebe**

2 **Schaltwippen am Lenkrad**, enthalten im 8-Gang Steptronic Sport Getriebe

3 **Adaptives Fahrwerk**

Abbildungen ähnlich. Irrtümer und Änderungen bleiben vorbehalten.

www.bmw.de/konfigurator

FAHRDYNAMIK.

ANTRIEB / FAHRDYNAMIK / FAHRWERK

	218i	220i	220i xDrive	216d	218d	220d	220d xDrive	M235i xDrive	EUR inkl. 19% MwSt. EUR ohne MwSt.
205 8-Gang Steptronic Getriebe – elektronischer Wählhebel – Schaltpunktanzeige im manuellen Modus – Leerlaufsegeln im ECO PRO Modus – Automatische „P“-Funktion			■		□	■	■		2.100,- 1.764,71
2TB 8-Gang Steptronic Sport Getriebe – Schaltwippen am Lenkrad – elektronischer Wählhebel – Launch Control – Schaltpunktanzeige im manuellen Modus – Leerlaufsegeln im ECO PRO Modus – Automatische „P“-Funktion Nur in Verbindung mit Geschwindigkeitsregelung mit Bremsfunktion					□			■	2.250,- 1.890,76
2TF 7-Gang Steptronic Getriebe mit Doppelkupplung – elektronischer Wählhebel – Schaltpunktanzeige im manuellen Modus – Leerlaufsegeln im ECO PRO Modus – Automatische „P“-Funktion	□	■		■					2.100,- 1.764,71
2TC 7-Gang Steptronic Sport Getriebe mit Doppelkupplung – elektronischer Wählhebel – Schaltpunktanzeige im manuellen Modus – Leerlaufsegeln im ECO PRO Modus – Automatische „P“-Funktion – Schaltwippen am Lenkrad		□							150,- 126,05
704 M Sportfahrwerk Das M Sportfahrwerk zeichnet sich durch eine Fahrzeugtieferlegung um ca. zehn Millimeter aus. Zusätzlich verfügt es über kürzere Federn und eine straffere Dämpfereinstellung sowie härtere Stabilisatoren. Im Zusammenspiel ergibt sich daraus eine nochmals direktere Fahrwerksauslegung, die eine betont sportliche Fahrweise ermöglicht Im Umfang Modell M Sport enthalten Nicht in Verbindung mit 16" Leichtmetallräder	□	□	□	□	□	□	□	■	370,- 310,92
223 Adaptives Fahrwerk Das Adaptive Fahrwerk ermöglicht eine Anpassung der Dämpfercharakteristik an die Fahrsituation und verbindet Fahrkomfort und Fahrdynamik mit größtmöglicher Sicherheit. Über den Fahrerlebnisschalter können Sie die Standardeinstellung COMFORT oder den Modus SPORT vorwählen Nicht in Verbindung mit 19" M Leichtmetallräder oder M Sportlenkung Für M235i xDrive inkl. der Fahrzeugtieferlegung um zehn Millimeter und M Sportlenkung		□	□		□	□	□	□	500,- 420,17
In Verbindung mit Modell M Sport		□	□		□	□	□		150,- 126,05

■ Serienausstattung

□ Sonderausstattung

–,– Sonderausstattung ohne Mehr-/Minderpreis

FAHRDYNAMIK.

ANTRIEB/FAHRDYNAMIK/FAHRWERK

	218i	220i	220i xDrive	216d	218d	220d	220d xDrive	M235i xDrive	EUR inkl. 19 % MwSt. EUR ohne MwSt.
2VE M Sportlenkung Die M Sportlenkung mit Servotronic sorgt für ein direktes und agiles Fahrverhalten bei geringerem Lenkaufwand. Ihr Fahrzeug lässt sich noch zielgenauer dirigieren und bietet besonders auf kurvigen Strecken sportliche Handlungseigenschaften. Im Umfang Modell M Sport enthalten. Nur in Verbindung mit M Sportfahrwerk (gilt nicht für 235i xDrive)	<input type="checkbox"/>	<input type="checkbox"/>	<input type="checkbox"/>	<input type="checkbox"/>	<input type="checkbox"/>	<input type="checkbox"/>	<input type="checkbox"/>	<input checked="" type="checkbox"/>	250,- 210,08
1AG Größerer Kraftstofftank Der größere Kraftstofftank bietet ein Zusatzvolumen von acht Litern und damit mehr Reichweite für weniger Tankstopps (50 Liter)	<input type="checkbox"/>	<input checked="" type="checkbox"/>	<input checked="" type="checkbox"/>	<input type="checkbox"/>	<input type="checkbox"/>	<input checked="" type="checkbox"/>	<input checked="" type="checkbox"/>	<input checked="" type="checkbox"/>	50,- 42,02

UNSERE SERVICE FLATRATE. BMW SERVICE INCLUSIVE.



Keine Gedanken mehr an Kosten für Wartungsarbeiten und Verschleißreparaturen verschwenden: Mit BMW Service Inclusive geht dieser Wunsch in Erfüllung. Sie leisten eine einmalige Zahlung, und damit sind alle inbegriffenen Werkstattleistungen bei Ihrem BMW Service Partner abgedeckt und Sie sind bequem, sicher und stressfrei unterwegs. Unter dem Strich gewinnen Sie so nicht nur Planungssicherheit, sondern sparen auch bares Geld. Sie wollen Ihren BMW leasen? Auch hier haben wir das passende Angebot für Sie. Lassen Sie sich beraten. Mehr unter www.bmw.de/serviceinclusive

BMW FINANCIAL SERVICES.



Sie wünschen sich für Ihren BMW nur noch eines: die perfekte finanzielle Lösung? Eine, die genügend Spielraum auch für andere Wünsche lässt? BMW Financial Services bietet Ihnen maßgeschneiderte Konzepte für Leasing, Finanzierung und Versicherung – individuell abgestimmt auf Ihre Bedürfnisse und Ihr Budget.

Mehr unter www.bmw.de/fs

BMW DRIVING EXPERIENCE.



Für alle, die reine Fahrfreude erleben wollen, bieten wir eine Vielzahl an Trainingsvarianten, in denen Sie Ihr Fahrkönnen individuell ausbauen können. Ganz gleich, für welches Training Sie sich entscheiden, ob Sommer oder Winter, der Fahrspaß ist immer garantiert.

Buchen Sie jetzt Ihr Training unter +49 (0)89 1250 16 444 * oder www.bmw-drivingexperience.com

* zum gültigen Ortstarif

BMW GEWÄHRLEISTUNGS- VERLÄNGERUNGS-PAKETE.



BMW Gewährleistungsverlängerungs-Pakete geben Ihnen die Möglichkeit, Ansprüche auf Mängelbeseitigung auch nach Ablauf des für Ihren BMW gültigen Gewährleistungszeitraums geltend zu machen.

Mehr unter www.bmw.de/gewaehrleistungsverlaengerungs-pakete

BMW WELT.



Ihre Automobilabholung in der BMW Welt in München macht einen großen Tag zu einem unvergesslichen Erlebnis. Erleben Sie die Übergabe Ihres neuen BMW, eingebettet in ein perfekt auf Sie abgestimmtes Rahmenprogramm.

Informieren Sie sich gerne vorab bei Ihrem BMW Partner vor Ort, online unter www.bmw-welt.com/automobilabholung, telefonisch unter 089 1250 160 20 oder schicken Sie uns eine E-Mail an infowelt@bmw-welt.com.

MEIN BMW. VORZÜGE UND SERVICES FÜR SIE.



Profitieren Sie von vielen Vorteilen in unserem MeinBMW Online-Portal:

- exklusive Storys
- nützliche Services
- attraktive Gewinnspiele
- spannende Erlebnisse und Events

Jetzt registrieren: www.MeinBMW.de

ASSISTENZSYSTEME UND KOMFORT. HIGHLIGHTS.



- 1 Driving Assistant
- 2 Adaptiver LED-Scheinwerfer

ASSISTENZSYSTEME UND KOMFORT.

FAHRERASSISTENZSYSTEME

5AS Driving Assistant

Das Sicherheitspaket Driving Assistant unterstützt Sie in zahlreichen Fahrsituationen und bremst im Notfall selbsttätig ab

Kamera- und radarbasiertes Fahrerassistenzsystem bestehend aus:

- **Spurverlassenswarnung:** erkennt Spurmarkierungen ab ca. 70 km/h und warnt per Lenkrad-Vibration bei einem ungewollten Verlassen der Fahrspur. Außerdem erfolgt eine aktive Rückführung des Fahrzeuges mit erneuter Ausrichtung in der Fahrspur. Die Funktion ist bei gesetztem Blinker bzw. Tipp-Blinker unterdrückt (gewollter Spurwechsel). Anzeige in der Instrumentenkombination
- **Spurwechselwarnung:** dient zur permanenten Überwachung der seitlichen Fahrzeugumgebung, Erkennen von Fahrzeugen im „toten Winkel“ ab ca. 20 km/h bei gewolltem Spurwechsel (Blinker), haptische Warnung am Lenkrad (Vibration) und blinkendes Symbol im Außenspiegel
- **Auffahr- und Personenwarnung** mit City-Bremsfunktion. Die Frontkollisionswarnung mit Bremsengriff bestehend aus Auffahr-/Personenwarnung mit City-Bremsfunktion ermöglicht: Warnung und Bremsung in einem Geschwindigkeitsbereich von ca. 5 km/h bis 85 km/h auf Fahrzeuge, in einem Geschwindigkeitsbereich von ca. 5 km/h bis 65 km/h auf Personen. Reagiert auch auf stehende Ziele. Kann ein Unfall nicht mehr vollständig vermieden werden, hilft die City-Bremsfunktion die Aufprallgeschwindigkeit und somit die Unfallschwere zu verringern. Die Auffahrwarnung warnt zusätzlich vor einer Kollision mit einem vorausfahrenden Fahrzeug bei höheren Geschwindigkeiten (ab ca. 85 km/h) sowie Vorkonditionierung der Bremsen für schnelleres Ansprechen und kürzere Bremswege. Bedienung über eine Taste an der Bedieneinheit Fahrerassistenzsysteme
- **Die Querverkehrswarnung hinten:** unterstützt den Fahrer z. B. beim rückwärtigen Ausparken und warnt vor möglichen Kollisionen mit Querverkehr bei schlecht einsehbaren Verkehrssituationen. In Verbindung mit der Rückfahrkamera wird die Querverkehrswarnung hinten um zusätzliche Echtbild-Anzeige im Display erweitert
- **Prävention Heckkollision:** erkennt über rückwärtige Sensoren drohende Heckkollisionen und warnt den nachfolgenden Verkehr per Warnblinkanlage (Blinken in doppelter Frequenz). Zusätzlich werden präventive Schutzmaßnahmen in unvermeidbaren Unfallsituationen eingeleitet (z. B. Gurtstraffung, Schließen der Scheiben etc.)
- **Speed Limit Info** inklusive Überholverbotsanzeige mit Anzeige vorausliegender Geschwindigkeitsbegrenzungen und Überholverbotsanzeige in Verbindung mit BMW Navigationssystemen

Bitte beachten: Die in der Sonderausstattung enthaltenen Systemumfänge unterstützen nur innerhalb definierter Systemgrenzen, die auch von Umgebungsfaktoren (z. B. widrige Wetterbedingungen) beeinflusst werden können. Verantwortung und Reaktion auf das reale Verkehrsgeschehen verbleiben beim/ bei der jeweiligen Fahrer/-in

Nur in Verbindung mit Park Distance Control (PDC), Parking Assistant sowie Innen- und Außenspiegelpaket

	218i	220i	220i xDrive	216d	218d	220d	220d xDrive	M235i xDrive	EUR inkl. 19% MwSt. EUR ohne MwSt.
5AS Driving Assistant	<input type="checkbox"/>	<input type="checkbox"/>	<input type="checkbox"/>	<input type="checkbox"/>	<input type="checkbox"/>	<input type="checkbox"/>	<input type="checkbox"/>	<input type="checkbox"/>	750,- 630,25

ASSISTENZSYSTEME UND KOMFORT.

FAHRERASSISTENZSYSTEME		218i	220i	220i xDrive	216d	218d	220d	220d xDrive	M235i xDrive	EUR inkl. 19 % MwSt. EUR ohne MwSt.
544	<p>Geschwindigkeitsregelung mit Bremsfunktion Die Geschwindigkeitsregelung mit Bremsfunktion speichert gewünschte Geschwindigkeiten ab 30 km/h und hält diese auch bei Bergabfahrt konstant</p> <ul style="list-style-type: none"> – Geschwindigkeitsregelung mit Bremsfunktion im Geschwindigkeitsbereich von 30 km/h bis 250 km/h – Bergabfahrten mit Bremseingriff (auch mit Anhängerbetrieb) – In Kurven wird auf eine komfortable Geschwindigkeit eingeregelt – Anzeige der Wunschgeschwindigkeit und des Betriebsmodus in der Instrumentenkombination – Fahrer kann Funktion jederzeit übersteuern – Bedienung über Multifunktionslenkrad <p>Bitte beachten: Die in der Sonderausstattung enthaltenen Systemumfänge unterstützen nur innerhalb definierter Systemgrenzen, die auch von Umgebungsfaktoren (z. B. widrige Wetterbedingungen) beeinflusst werden können. Verantwortung und Reaktion auf das reale Verkehrsgeschehen verbleiben beim / bei der jeweiligen Fahrer/-in</p> <p>Im Umfang Modelle enthalten</p>	<input type="checkbox"/>	<input checked="" type="checkbox"/>	<input checked="" type="checkbox"/>	<input type="checkbox"/>	<input type="checkbox"/>	<input checked="" type="checkbox"/>	<input checked="" type="checkbox"/>	<input checked="" type="checkbox"/>	300,- 252,10
5AQ	<p>Active Guard Plus Beinhaltet die Funktionen Speed Limit Info mit Überholverbotsanzeige, Spurverlassenswarnung mit Fahrbahnrückführung sowie Frontkollisionswarnung mit Bremseingriff (Auffahr- und Personenwarnung)</p> <ul style="list-style-type: none"> – Speed Limit Assist: kombiniert die Speed Limit Info mit dem Speed Limiter inkl. Überholverbotsanzeige mit Anzeige vorausliegender Geschwindigkeitsbegrenzungen. So lässt sich die erlaubte Geschwindigkeit nach manueller Bestätigung in den Speed Limiter übernehmen – Spurverlassenswarnung: mit Fahrbahnrückführung, erkennt Spurmarkierungen ab ca. 70 km/h, warnt per Lenkrad-Vibration bei einem ungewollten Verlassen der Fahrspur und lenkt das Fahrzeug zurück in die Spur – Frontkollisionswarnung: mit Bremseingriff umfasst die Auffahr- und Personenwarnung mit City-Bremsfunktion. Das System erkennt und reagiert automatisch mit einem Bremseingriff auf Fahrzeuge (bis ca. 85 km/h) sowie auf Radfahrer und Fußgänger (bis ca. 65 km/h). Oberhalb dieser Grenzen erfolgt bei Radfahrern und Fußgängern bis 85 km/h eine Warnung und Vorbereitung des Bremssystems auf einen Eingriff durch den Fahrer <p>Bitte beachten: Die in der Sonderausstattung enthaltenen Systemumfänge unterstützen nur innerhalb definierter Systemgrenzen, die auch von Umgebungsfaktoren (z. B. widrige Wetterbedingungen) beeinflusst werden können. Verantwortung und Reaktion auf das reale Verkehrsgeschehen verbleiben beim / bei der jeweiligen Fahrer/-in</p>	<input checked="" type="checkbox"/>	<input checked="" type="checkbox"/>	<input checked="" type="checkbox"/>	<input checked="" type="checkbox"/>	<input checked="" type="checkbox"/>	<input checked="" type="checkbox"/>	<input checked="" type="checkbox"/>	<input checked="" type="checkbox"/>	
508	<p>Park Distance Control (PDC) vorn und hinten^[3] Die Park Distance Control (PDC) an Front und Heck erleichtert das Einparken und Rangieren, ganz besonders hilfreich auf engstem Raum Im Umfang Modelle und Parking Assistant enthalten Hinweis: in Verbindung mit SA 235 Anhängerkupplung mit abnehmbarem Kugelkopf automatische Deaktivierung der hinteren Sensoren bei montierter Anhängerkupplung</p>	<input type="checkbox"/>	<input checked="" type="checkbox"/>	<input checked="" type="checkbox"/>	<input type="checkbox"/>	<input type="checkbox"/>	<input checked="" type="checkbox"/>	<input checked="" type="checkbox"/>	<input checked="" type="checkbox"/>	650,- 546,22

FAHRERASSISTENZSYSTEME

FAHRERASSISTENZSYSTEME		218i	220i	220i xDrive	216d	218d	220d	220d xDrive	M235i xDrive	EUR inkl. 19 % MwSt. EUR ohne MwSt.
5DM	<p>Parking Assistant^[4] Der Parking Assistant erleichtert das Parken des Fahrzeugs durch eine Rückfahrkamera, die Active Park Distance Control sowie mit dem Park- und Rückfahrassistenten für automatisches Ein- und Ausparken</p> <ul style="list-style-type: none"> – Parkassistent: Der Parkassistent erleichtert das Einparken in Längs- und Querparklücken sowie beim Ausparken aus Parklücken parallel zur Fahrbahn. Dazu vermisst das System mögliche Parklücken bei der Vorbeifahrt mit Geschwindigkeiten bis ca. 35 km/h, auch ohne vorherige Aktivierung. Aktivierung bei Einlegen des Rückwärtsgangs bzw. der Getriebeposition „R“ oder manuell über Taste bis ca. 35 km/h. Die Funktion kann durch den Fahrer jederzeit übersteuert werden – Active Park Distance Control: Schadensvermeidung bzw. Schadensminimierung beim rückwärts Einparken (bis ca. 5 km/h) mit Reaktion auf kollisionskritische Hindernisse im Heck- und Seitenbereich. Bei betätigtem Fahrpedal und dem Auftreten eines Hindernisses erfolgt ein leichtes Anbremsen zur Warnung des Fahrers. Bei nicht betätigtem Fahrpedal und sehr geringem Abstand zum Hindernis bremst die Funktion mit maximal möglicher Bremskraft bis zum Stillstand, um eine Kollision zu vermeiden bzw. den Schaden zu verringern – Rückfahrassistent: Die Funktion speichert in Vorwärtsfahrt bis zu einer Geschwindigkeit von ca. 35 km/h die letzten 50 m eines vom Fahrer selbst ausgeführten Einfahrtsweges ab, um diesen Weg auf Fahrerwunsch beim Zurücksetzen wieder abzufahren. Dabei wird der Fahrer von der Lenkarbeit entlastet und kann sich so voll auf die Überwachung der Fahrzeugumgebung konzentrieren. Der Fahrer hat die Verantwortung für die Fahrzeugumfeldüberwachung, um Kollisionen mit Objekten im Fahrzeugumfeld zu vermeiden – Einparkhilfe Seite: Unterstützt bei der Schadensminimierung in Rangiersituationen. Auf Basis von Park Distance Control merkt sich das System Hindernisse beim Vorbeifahren und zeigt deren Abstand zum Seitenbereich des Fahrzeugs im Control Display an – Rückfahrkamera^[4]: Unterstützt den Fahrer beim rückwärts Einparken und Rangieren im Geschwindigkeitsbereich bis ca. 20 km/h durch Abbilden des hinteren Fahrzeugbereichs im Control Display. Die Funktion bietet eine bessere Übersicht beim Rückwärtsfahren. Interaktive Spurlinien zeigen die Trajektorie des Fahrzeugs <p>Bitte beachten: Die in der Sonderausstattung enthaltenen Systemumfänge unterstützen nur innerhalb definierter Systemgrenzen, die auch von Umgebungsfaktoren (z. B. widrige Wetterbedingungen) beeinflusst werden können. Verantwortung und Reaktion auf das reale Verkehrsgeschehen verbleiben beim / bei der jeweiligen Fahrer/-in</p> <p>In Verbindung mit Modellen</p>	<input type="checkbox"/>	<input type="checkbox"/>	<input type="checkbox"/>	<input type="checkbox"/>	<input type="checkbox"/>	<input type="checkbox"/>	<input type="checkbox"/>	<input type="checkbox"/>	1.000,- 840,34
		<input type="checkbox"/>	<input type="checkbox"/>	<input type="checkbox"/>	<input type="checkbox"/>	<input type="checkbox"/>	<input type="checkbox"/>	<input type="checkbox"/>	<input type="checkbox"/>	350,- 294,12
		<input type="checkbox"/>	<input type="checkbox"/>	<input type="checkbox"/>	<input type="checkbox"/>	<input type="checkbox"/>	<input type="checkbox"/>	<input type="checkbox"/>	<input type="checkbox"/>	350,- 294,12



ASSISTENZSYSTEME UND KOMFORT.

FUNKTIONALITÄT		218i	220i	220i xDrive	216d	218d	220d	220d xDrive	M235i xDrive	EUR inkl. 19 % MwSt. EUR ohne MwSt.
534	Klimaautomatik mit 2-Zonen-Regelung Die Klimaautomatik mit 2-Zonen-Regelung enthält folgende erweiterte Umfänge: – Bedientasten und mittlere Luftausströmer vorne mit Galvanik Applikationen – Temperaturregelung für Fahrer und Beifahrer getrennt – Automatikprogramm mit 5 Intensitätsstufen für Fahrer und Beifahrer getrennt – SYNC-Funktion: Fahrereinstellungen gelten für den gesamten Fahrzeuginnenraum – automatische Umluft-Control – maximales Kühlen (MAX AC) für Fahrer und Beifahrer gemeinsam – Beschlag- und Solarsensor, Mikro- und Aktivkohlefilter – Fond-Belüftungsauslässe in Mittelkonsole – Standlüftung Im Umfang Comfort Paket und Comfort Paket Professional enthalten	<input type="checkbox"/>	<input type="checkbox"/>	<input type="checkbox"/>	<input type="checkbox"/>	<input type="checkbox"/>	<input type="checkbox"/>	<input type="checkbox"/>	<input checked="" type="checkbox"/>	550,- 462,18
420	Sonnenschutzverglasung^[5] stärker eingefärbte Verglasung ab B-Säule inklusive Heckscheibe	<input type="checkbox"/>	<input type="checkbox"/>	<input type="checkbox"/>	<input type="checkbox"/>	<input type="checkbox"/>	<input type="checkbox"/>	<input type="checkbox"/>	<input type="checkbox"/>	350,- 294,12
402	Panorama-Glasdach^[6] elektrisch, mit Schiebe- und Hebefunktion vorn, Sonnenschutzrollo, Windabweiser sowie Komfortöffnung über den Fahrzeugschlüssel – vorderes Glasdachelement mit Schiebe- /Hebefunktion, außen ablegend – hinteres Glasdachsegment feststehend – Glas mit Grautönung für verbesserten Sonnenschutz – automatisch ausklappender Netz-Windabweiser vorn – in Fahrtrichtung laufendes, elektrisches Sonnenschutzrollo über Gesamtlänge Panorama-Glasdach – Bedienung über Schiebetaster in Funktionszentrum Dach, beleuchtet Hinweis: Externes Öffnen/Schließen über Langdruck des Fernbedienungsschlüssels möglich	<input type="checkbox"/>	<input type="checkbox"/>	<input type="checkbox"/>	<input type="checkbox"/>	<input type="checkbox"/>	<input type="checkbox"/>	<input type="checkbox"/>	<input type="checkbox"/>	1.100,- 924,37
552	Adaptiver LED-Scheinwerfer^[7] Der Adaptive LED-Scheinwerfer beinhaltet eine Abblend- und blendfreie Fernlichtfunktion sowie Fahrtrichtungsanzeiger in Voll-LED-Technologie. Außerdem umfasst die Ausstattung Abbiegelicht, Tagfahrlicht und Adaptives Kurvenlicht mit Stadt-, Landstraßen- und Autobahnmodus für eine optimale Ausleuchtung der Fahrbahn und bessere Sicht bei Dunkelheit – alle Lichtfunktionen an Fahrzeugfront und -heck in LED-Technologie – Power LEDs für Abblend- und blendfreie Fernlichtfunktion (Bi-LED-Funktion) – AHLII (Adaptive Headlights) Kurvenlicht mit Stadt-, Landstraßen und Autobahnmodus (Parameter: Geschwindigkeit und Lenkwinkel) – Autobahnlicht durch Anhebung des Bi-LED-Moduls – Leuchtweitenregulierung, automatisch	<input type="checkbox"/>	<input type="checkbox"/>	<input type="checkbox"/>	<input type="checkbox"/>	<input type="checkbox"/>	<input type="checkbox"/>	<input type="checkbox"/>	<input type="checkbox"/>	600,- 504,20
3MF	M Leuchten Shadow Line Entfall ausgewählter Chrom-Zierelemente im Scheinwerfer für eine dunkleres optisches Erscheinungsbild Nur in Verbindung mit Adaptiver LED-Scheinwerfer Hinweis: kein Einfluss auf Leuchtfarbe und -intensität der adaptiven LED-Scheinwerfer	<input type="checkbox"/>	<input type="checkbox"/>	<input type="checkbox"/>	<input type="checkbox"/>	<input type="checkbox"/>	<input type="checkbox"/>	<input type="checkbox"/>	<input type="checkbox"/>	250,- 210,08

FUNKTIONALITÄT		218i	220i	220i xDrive	216d	218d	220d	220d xDrive	M235i xDrive	EUR inkl. 19 % MwSt. EUR ohne MwSt.
5A1	LED-Nebelscheinwerfer Die LED-Nebelscheinwerfer sorgen mit hellem, tageslichtähnlichem Licht für bessere Sicht und erhöhte Sicherheit bei schlechten Witterungsverhältnissen Im Umfang Modell M Sport enthalten	<input type="checkbox"/>	<input type="checkbox"/>	<input type="checkbox"/>	<input type="checkbox"/>	<input type="checkbox"/>	<input type="checkbox"/>	<input type="checkbox"/>	<input type="checkbox"/>	150,- 126,05
5AC	Fernlichtassistent^[8] Der Fernlichtassistent entlastet Sie bei Dunkelheit durch automatisches Auf- und Abblenden bei entgegenkommendem und vorausfahrendem Verkehr	<input type="checkbox"/>	<input type="checkbox"/>	<input type="checkbox"/>	<input type="checkbox"/>	<input type="checkbox"/>	<input type="checkbox"/>	<input type="checkbox"/>	<input type="checkbox"/>	160,- 134,45
563	Lichtpaket Das Lichtpaket mit zahlreichen LED-Leuchten innen und außen erhöht den Komfort und schafft ein stilvolles Ambiente im Interieur Im Umfang Modell Sport Line, Modell Luxury Line und Modell M Sport enthalten – LED-Innenleselicht vorn und hinten mit Auflicht – Make-Up-Spiegel-Leuchten – Ambiente Beleuchtung Centerstack (dimmbar, mehrfarbig) – Fußraumleuchten vorn in weiß (nicht in Verbindung mit M Sportsitzen) – Ausstiegleuchten in den Türen – LED-Projektion „BMW“ aus dem Außenspiegel auf Fahrerseite – Beleuchtung der Türaußengriffbeleuchtung (vorn und hinten)	<input type="checkbox"/>	<input type="checkbox"/>	<input type="checkbox"/>	<input type="checkbox"/>	<input type="checkbox"/>	<input type="checkbox"/>	<input type="checkbox"/>	<input checked="" type="checkbox"/>	300,- 252,10
313	Außenspiegelpaket Das Außenspiegelpaket umfasst viele praktische Funktionen, darunter eine Memory-Funktion, Bordsteinautomatik und elektrische Anklappfunktion Im Umfang Innen- und Außenspiegelpaket sowie Comfort Paket Professional enthalten	<input type="checkbox"/>	<input type="checkbox"/>	<input type="checkbox"/>	<input type="checkbox"/>	<input type="checkbox"/>	<input type="checkbox"/>	<input type="checkbox"/>	<input type="checkbox"/>	250,- 210,08
431	Innenspiegel, automatisch abblendend^[9] Der automatisch abblendende Innenspiegel vermindert unangenehmes Blenden durch das Scheinwerferlicht nachfolgender Fahrzeuge und besticht durch seine rahmenlose Optik Im Umfang Comfort Paket, Comfort Paket Professional sowie Innen- und Außenspiegelpaket enthalten	<input type="checkbox"/>	<input type="checkbox"/>	<input type="checkbox"/>	<input type="checkbox"/>	<input type="checkbox"/>	<input type="checkbox"/>	<input type="checkbox"/>	<input type="checkbox"/>	170,- 142,86
430	Innen- und Außenspiegelpaket Innen- und Fahreräußenspiegel automatisch abblendend, inkl. elektrischer Anklappfunktion für Außenspiegel und Bordsteinautomatik für Beifahrerseite – Außenspiegel Fahrerseite, asphärisch, elektrochrom – Außenspiegel Beifahrerseite, konvex, ohne automatische Abblendfunktion – Anklappfunktion Außenspiegel, elektrisch – Bordsteinautomatik Außenspiegel auf Beifahrerseite – Bedienelemente beleuchtet – Innenspiegel rahmenlos Im Umfang Comfort Paket Professional enthalten In Verbindung mit Comfort Paket	<input type="checkbox"/>	<input type="checkbox"/>	<input type="checkbox"/>	<input type="checkbox"/>	<input type="checkbox"/>	<input type="checkbox"/>	<input type="checkbox"/>	<input type="checkbox"/>	500,- 420,17
		<input type="checkbox"/>	<input type="checkbox"/>	<input type="checkbox"/>	<input type="checkbox"/>	<input type="checkbox"/>	<input type="checkbox"/>	<input type="checkbox"/>	<input type="checkbox"/>	330,- 277,31



ASSISTENZSYSTEME UND KOMFORT.

FUNKTIONALITÄT		218i	220i	220i xDrive	216d	218d	220d	220d xDrive	M235i xDrive	EUR inkl. 19 % MwSt. EUR ohne MwSt.
302	Alarmanlage Die Alarmanlage mit Diebstahlsicherung schützt das Fahrzeug mit einem lauten Signalton vor Diebstahl und reagiert auch sofort bei versuchtem Räderraub. Mit Ver- und Entriegeln des Fahrzeugs wird das System aktiviert bzw. deaktiviert. Es überwacht alle Türen sowie Motorhaube, Heckklappe und Innenraum und verfügt zudem über einen Neigungsalarmgeber sowie eine Notstromsirene	<input type="checkbox"/>	<input type="checkbox"/>	<input type="checkbox"/>	<input type="checkbox"/>	<input type="checkbox"/>	<input type="checkbox"/>	<input type="checkbox"/>	<input type="checkbox"/>	500,- 420,17
322	Komfortzugang^[10] Der Komfortzugang ermöglicht Ihnen den schlüssellosen Zugang zum Fahrzeug über die vorderen Türen und die Heckklappe. Bei Annäherung wird zudem die Welcome Inszenierung aktiviert, bevor die Türen automatisch entriegeln. Zusätzlich können Sie in Verbindung mit BMW Navigationssystemen den Digital Key auf einem kompatiblen Smartphone oder die NFC-Schlüsselkarte für Fahrzeugzugang und Motorstart nutzen (Details entnehmen Sie bitte den Nutzungsbedingungen). – schlüsselloser Zugang zum Fahrzeug an den vorderen Türen und Heckklappe – Welcome Inszenierung ab 3 m Annäherung an das Fahrzeug – automatische Entriegelung bei 1 m Annäherung an das Fahrzeug – automatische Verriegelung beim Entfernen vom Fahrzeug ab 2 m – inkl. berührungslosem Öffnen der Heckklappe (nicht in Verbindung mit einer Anhängerkupplung) beinhaltet den „BMW Digital Key“ mit folgenden Funktionen: – Ver- und Entriegeln sowie Starten des Fahrzeugs unter Verwendung eines kompatiblen Smartphones – enthält eine Key Card mit NFC-Technologie – enthält den digitalen Fahrzeugzugang für den Fahrzeugbesitzer und die Möglichkeit bis zu 5 weitere Personen einzuladen Im Umfang Comfort Paket Professional enthalten	<input type="checkbox"/>	<input type="checkbox"/>	<input type="checkbox"/>	<input type="checkbox"/>	<input type="checkbox"/>	<input type="checkbox"/>	<input type="checkbox"/>	<input type="checkbox"/>	550,- 462,18
235	Anhängerkupplung mit abnehmbarem Kugelkopf^[11] Bei Nichtgebrauch bleibt durch den abnehmbaren Kugelkopf der Anhängerkupplung das sportliche Heckdesign unbeeinflusst – verdeckte Ausführung – Kugelstange mit Abdeckkappe, demontierbar – Aufbewahrung der Anhängervorrichtung im Kofferraumboden – DSC mit aktivierter Anhänger-Schlänger-Logik – automatische Deaktivierung PDC-Sensoren hinten – modellspezifische Angaben zu Deichselstützlast und Anhängelast in den Technischen Daten beachten	<input type="checkbox"/>	<input type="checkbox"/>	<input type="checkbox"/>	<input type="checkbox"/>	<input type="checkbox"/>	<input type="checkbox"/>	<input type="checkbox"/>	<input type="checkbox"/>	850,- 714,29

FUNKTIONALITÄT		218i	220i	220i xDrive	216d	218d	220d	220d xDrive	M235i xDrive	EUR inkl. 19 % MwSt. EUR ohne MwSt.
493	Ablagenpaket^[12] Das Ablagenpaket bietet eine Vielzahl an zusätzlichen Ablagemöglichkeiten im Gepäckraum Im Interieur: – Klappfach Instrumententafel Fahrerseite – Fahrer- und Beifahrersitz: Netze an Sitzlehne, jeweils in Farbe der Sitzblende – Mittelkonsole, hinten: eine Doppel-USB-Buchse (Typ C) – 12-V-Basissteckdose (aus Grundausstattung), Mittelkonsole vorne Im Gepäckraum: – 12-V-Steckdose – Ablagefach mit Gepäcknetz – klappbarer und aufstellbarer Einlegeboden – 1 Taschenhaken rechts Im Umfang Modelle enthalten	<input type="checkbox"/>	<input checked="" type="checkbox"/>	<input checked="" type="checkbox"/>	<input type="checkbox"/>	<input type="checkbox"/>	<input checked="" type="checkbox"/>	<input checked="" type="checkbox"/>	<input checked="" type="checkbox"/>	150,- 126,05



CONNECTIVITY.

HIGHLIGHTS.



1



2



3

- 1 **BMW Head-Up Display**
- 2 **BMW Gestiksteuerung**
- 3 **Harman Kardon Surround Sound System**

Abbildungen ähnlich. Irrtümer und Änderungen bleiben vorbehalten.

www.bmw.de/konfigurator

CONNECTIVITY.

NAVIGATION / INFOTAINMENT

	218i	220i	220i xDrive	216d	218d	220d	220d xDrive	M235i xDrive	EUR inkl. 19 % MwSt. EUR ohne MwSt.
610 BMW Head-Up Display Das große, vollfarbige BMW Head-Up Display in 9,2" blendet per optischer Projektion für die Fahrt relevante Daten in das Sichtfeld des Fahrers ein. Vollfarbige Projektion mit automatischer Helligkeitsregelung, 3D-Grafik für Junction View (Darstellung von Abbiegungen und Kreuzungen realistisch dargestellt). Benutzergerechte Einstellung über BMW Controller möglich Anzeige von: – Navigationshinweisen in unterschiedlichen Darstellungs-Modi – Geschwindigkeit – Verkehrsschildereinblendungen länderspezifisch in den jeweiligen Farben (z.B. Überholverbotsanzeige, Speed Limit Info) – (Warn-) Hinweise von Fahrerassistenzsystemen – Situatives Einblenden von Entertainment- und Kommunikationslisten (zweizeilige Listendarstellung) – Darstellung der Fahrerlebnisschalter-Modi (per farblicher Hinterlegung) – Darstellung von BMW EfficientDynamics Funktionsinhalten – Meldungen der Check Control mit 3D-Grafiken Nur in Verbindung mit BMW Navigationssystem								<input type="checkbox"/>	950,- 798,32
6U8 BMW Gestiksteuerung Mit der BMW Gestiksteuerung lassen sich festgelegte Funktionen durch bestimmte Handbewegungen bedienen. Für ausgewählte Bedienvorgänge erkennt das System z. B. die Gesten „Wischen“ oder „Zeigen“, mit denen u. a. das Ablehnen und Annehmen eines eingehenden Anrufs bedient werden können. Durch Drehbewegungen mit dem Zeigefinger kann zudem die Lautstärke geregelt werden Nur in Verbindung mit BMW Navigationssystem Professional	<input type="checkbox"/>	<input type="checkbox"/>	<input type="checkbox"/>	<input type="checkbox"/>	<input type="checkbox"/>	<input type="checkbox"/>	<input type="checkbox"/>	<input type="checkbox"/>	350,- 294,12
676 HiFi Lautsprechersystem Das HiFi Lautsprechersystem mit 205 Watt Verstärkerleistung sorgt mit zehn Lautsprechern für eine gleichmäßige Schallverteilung im Fahrzeuginnenraum 10 Lautsprecher: – 1 Mitteltöner in der Armaturentafel – 3 Hochtöner in den Spiegeldreiecken und der Instrumententafel – 4 Mitteltöner in den Türverkleidungen vorn und hinten – 2 Zentralbässe unter den Vordersitzen	<input type="checkbox"/>	<input type="checkbox"/>	<input type="checkbox"/>	<input type="checkbox"/>	<input type="checkbox"/>	<input type="checkbox"/>	<input type="checkbox"/>	<input type="checkbox"/>	350,- 294,12
688 Harman Kardon Surround Sound System Das herausragende Harman Kardon Surround Sound System zeichnet sich durch einen 464-W-Digitalverstärker, neun Kanäle und 16 Lautsprecher aus. Es erzeugt ein äußerst harmonisches Klangbild mit raumfüllendem Klang. Ein vollautomatisches und geschwindigkeitsabhängiges Equalizing kompensiert feinfühlig den Einfluss von Fahrgeräuschen 16 Lautsprecher: – 1 Center-Hochtöner und 1 Center-Mitteltöner in der Mitte der Instrumententafel – 2 Hochtöner im Spiegeldreieck A-Säule (mit „Harman / Kardon“-Schriftzug) – 2 Mitteltöner in den vorderen Türverkleidungen – 2 Zentralbässe unter den Vordersitzen – 2 Hochtöner und 2 Mitteltöner in den hinteren Türverkleidungen – 2 Hochtöner und 2 Mitteltöner auf Heckscheibenablage Nur in Verbindung mit BMW Navigationssystem	<input type="checkbox"/>	<input type="checkbox"/>	<input type="checkbox"/>	<input type="checkbox"/>	<input type="checkbox"/>	<input type="checkbox"/>	<input type="checkbox"/>	<input type="checkbox"/>	850,- 714,29

■ Serienausstattung

□ Sonderausstattung

–,– Sonderausstattung ohne Mehr-/Minderpreis

CONNECTIVITY.

NAVIGATION / INFOTAINMENT

	218i	220i	220i xDrive	216d	218d	220d	220d xDrive	M235i xDrive	EUR inkl. 19 % MwSt. EUR ohne MwSt.
6U3 BMW Live Cockpit Professional Displayverbund bestehend aus einem voll digitalen, frei programmierbaren 10,25" Instrumentendisplay und einem hochauflösenden 10,25" Touch-Display inkl. Splitscreen-Funktion, Anzeigen individuell konfigurierbar (Widgets) <ul style="list-style-type: none"> – Entertainment-System inkl. Radio mit Vierfach-Tuner mit Diversity- Empfang und RDS; 2 USB-Anschlüsse, Bluetooth-/Wi-Fi-Schnittstelle zur kabellosen Verbindung mit mobilen Endgeräten für zum Beispiel Bluetooth-Audio-Streaming – Navigationsfunktion mit Abbildung des aktuellen Straßenverlaufs, Pfeildarstellung, Kartendarstellung nord- und fahrtweisend sowie perspektivisch, 3D Landmarks, Micro City Models, Freitextsuche für Adressen und Sonderziele, Zielführungshinweise mit Autozoom-Funktion – Navigationskarten-Update Over-the-Air (OTA): 2 Jahre kostenfreies automatisches Kartenupdate bis zu 4 x pro Jahr im Rahmen von BMW ConnectedDrive. Alternativ für 2 Jahre lizenzkostenfreies Kartenupdate über BMW ConnectedDrive bei Ihrem BMW Händler oder Ihrer BMW Niederlassung (zzgl. Installationskosten) – Remote Software Upgrade: zur Aktualisierung der Software wie bei einem Smartphone – Intelligent Functions: Automate my Habits (Lernen und Automatisieren) sowie Sprachsteuerbarkeit von Fahrzeugfunktionen (Laufzeit: 2 Jahre) – BMW Intelligent Personal Assistant: Intuitive Bedienung durch natürliche Spracherkennung, die auch per Kommando („Hey BMW“) aktiviert werden kann, durch Direktwahl-tasten oder den BMW Controller (Laufzeit: 2 Jahre) 	■	■	■	□	■	■	■	■	1.500,- 1.260,50
6NS Komforttelefonie mit erweiterter Smartphone-Anbindung: drahtlose Verbindung des Telefons mit dem Fahrzeug, erweiterte Funktionalitäten z. T. abhängig vom Bluetooth-/USB-Gerät, zwei Mikrofone, zwei Handys und ein Audio-Player gleichzeitig per Bluetooth koppelbar, Bluetooth Audio Streaming, Darstellung von Kontaktfotos und Album Covers.									
6WD WLAN Hotspot¹⁴⁾ Nehmen Sie über Ihr Tablet an Videokonferenzen teil oder streamen Sie die letzte Folge Ihrer Lieblingsserie auf dem Smartphone. Der WLAN Hotspot bringt Sie über die im Fahrzeug verbaute SIM-Karte in LTE-Geschwindigkeit (soweit netzabhängig verfügbar) online. So surfen Sie und Mitreisende auf bis zu zehn Endgeräten gleichzeitig <ul style="list-style-type: none"> – Ermöglicht die Verbindung von mobilen Endgeräten mit dem Internet über die im Fahrzeug integrierte SIM-Karte – bis zu 10 Geräte und in Abhängigkeit von der örtlichen Bandbreite mit max. 100 MBit/s im Internet surfen – Die optionale Nutzung ist kostenpflichtig, da die Registrierung nur über das genutzte Kundengerät erfolgt 									

NAVIGATION / INFOTAINMENT

	218i	220i	220i xDrive	216d	218d	220d	220d xDrive	M235i xDrive	EUR inkl. 19 % MwSt. EUR ohne MwSt.
6C4 BMW Connected Package Professional Concierge Service, Remote Services, Smartphone Integration, die BMW Maps Dienste, Real Time Traffic Information oder Parkplatzassistent? Warum einzeln buchen, wenn Sie alles in einem haben können? Mit dem Connected Package Professional holen Sie sich diese Dienste von BMW ConnectedDrive <ul style="list-style-type: none"> – In-Car-Experience: Zu den In-Car-Experiences von Caring Car gehören die Programme „Vitalize“ und „Relax“. Beide Programme aktivieren je nach Verfügbarkeit verschiedene Innenraumfunktionen wie beispielsweise Klimaanlage, Sitzheizung, Licht oder Musik, die Ihre Sinne anregen und sich positiv auf Ihr Wohlbefinden auswirken (Laufzeit: 2 Jahre) – 4G-LTE-Connectivity: bestehend aus einer fest verbauten 4G-Netzfähigen SIM-Karte im Fahrzeug, Intelligenter Notruf, BMW Teleservices, BMW Fahrzeug Apps (z. B. Wetter, News) sowie BMW Connected Dienste – Remote Services: Fernfunktionen, die via ausgewählter Smartphones mit der My BMW App abrufbar sind, u. a. Fahrzeug öffnen/verriegeln und Standortsuche, Senden von Zieladressen an das Fahrzeug. Der Dienst muss zur Nutzung vorab personalisiert aktiviert werden – Concierge Services: Telefonischer Auskunftsdienst für individuelle und persönliche Unterstützung über das BMW Call Center, u. a. Suche von Fahrtzielen, Notfallapotheke, Geldautomaten, Sonderzielen, Fluginformationen, Restaurants, Hotels und Golfplätzen, Übertragung von Telefonnummern und Adressdaten vom BMW Call Center direkt in das Fahrzeug (Laufzeit: 2 Jahre) – Real Time Traffic Information (RTTI) (inkl. Gefahrenmeldungen): Echtzeitverkehrsinfos auf Autobahnen, Landstraßen und innerstädtischen Straßen, präzise Angaben zur Verkehrslage auf der aktuellen Route und auf potenziellen Umleitungsstrecken; Anzeige von Gefahrenmeldungen, wie z. B. Unfälle, Pannenfahrzeuge oder Regen (Laufzeit: 2 Jahre) – On-Street Parking Information (OSPI): zur Wahrscheinlichkeitsprognose von freien Parkplätzen auf der Straße für ausgewählte Großstädte (Laufzeit: 2 Jahre) – BMW Maps: proaktive Zielvorschläge via My BMW App sowie im Fahrzeug, Übernahme von Zielfunktionen aus anderen Apps wie Google Maps o. ä., Erweiterung der Routenvorschläge um Online-Alternativ-Routen, proaktive Vorschläge zu Parkplatzsuche, Reservierungs- und Bezahlmöglichkeiten (via ParkNow) sowie Sonderzielen (Laufzeit: 2 Jahre) – Smartphone Integration*: ermöglicht die drahtlose Nutzung des Smartphones, Anzeige und Bedienung von Smartphone-Inhalten wie Musik, Messages/SMS, Telefonie, ausgewählte hird-Party-Apps und Navigation über Bedienoberfläche des Fahrzeugs, Kompatibilität und Funktionsumfang des Smartphones mit Apple CarPlay oder Android Auto abhängig von Modelljahr und installiertem Softwarestand (Laufzeit: unbeschränkt) – Connected Music: ermöglicht das Musikstreamen im Fahrzeug (Premium Account von Spotify notwendig) (Laufzeit: 2 Jahre) <p>* Smartphone Integration ist dauerhaft im Fahrzeug verfügbar. Sie enthält Apple CarPlay® sowie Android Auto®. Die Verknüpfung von Android Auto® ist nur in Verbindung mit einem BMW Live Cockpit Plus oder BMW Live Cockpit Professional möglich. Nutzbarkeit des Apple Dienstes CarPlay® bzw. Google Dienstes Android Auto® kann aufgrund möglicher zukünftiger technischer Entwicklungen (z. B. der Mobiltelefone) nicht dauerhaft gewährleistet werden. CarPlay® ist eine Marke von Apple Inc. Android Auto® ist eine Marke von Google LLC.</p>									

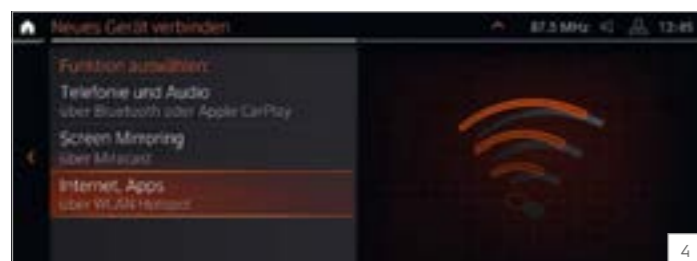

Abbildungen ähnlich. Irrtümer und Änderungen bleiben vorbehalten.

Informationen zu den BMW ConnectedDrive Diensten, die Allgemeinen Geschäfts- und Nutzungsbedingungen BMW ConnectedDrive sowie die rechtlichen Hinweise zum Datenschutz finden Sie unter www.bmw.de/connecteddrive_informtionen. Für Fragen können Sie sich auch an die BMW ConnectedDrive Hotline wenden, die telefonisch von **Montag bis Sonntag von 8:00 bis 20:00 Uhr** unter **Tel. +49 89 1250-160 10** sowie per E-Mail unter bmw-connecteddrive@bmw.de zur Verfügung steht.



ORIGINAL BMW ZUBEHÖR.

Intensive Fahrerlebnisse, nochmals gesteigert: Zu einem original BMW passt am besten Original BMW Zubehör. Ob Räder und Reifen, Transport- und Gepäckraumlösungen, Innenraum-Zubehör, Kommunikation, Information und Technik, Ladezubehör oder M Performance Parts – mit Original BMW Zubehör finden Sie genau die individuelle Lösung, mit der Sie Fahrfreude nochmals ganz neu erleben.



RÄDER UND REIFEN.

Mit den Original BMW Komplettträgern erreichen Sie sicher Ihr Ziel und unterstreichen den sportlichen Auftritt Ihres BMW bereits auf den ersten Blick. Was Sie jedoch nicht sofort erkennen: Sie sind passgenau auf Ihren BMW zugeschnitten, durchlaufen aufwendigste Tests mit intensiven Material- und Funktionsprüfungen und wurden in enger Kooperation mit führenden Reifenherstellern entwickelt – individuell abgestimmt auf die Fahrdynamik und Formensprache jedes einzelnen BMW Modells.

TRANSPORT- UND GEPÄCKRAUMLÖSUNGEN.

Das Original BMW Zubehör bietet Ihnen ein breites Spektrum an Transport- und Gepäckraumlösungen. Entsprechend Ihren persönlichen Wünschen und Interessen schaffen Sie damit zusätzlichen Platz, wann und wo immer Sie ihn benötigen. Ob es um Trägersysteme oder um Zubehör für den Gepäckraum geht – Sie können sich jederzeit darauf verlassen, dass das Original BMW Zubehör genau auf Ihren BMW abgestimmt und komfortabel zu nutzen ist.



INNENRAUM-ZUBEHÖR.

Passt perfekt – alle Produkte von Original BMW Zubehör für das Interieur tragen dazu bei, den Innenraum Ihres BMW ganz nach Ihren eigenen Vorstellungen zu gestalten. Neben der hohen Funktionalität des Original BMW Zubehörs entscheiden Sie sich auch immer für attraktives BMW Design sowie eine besonders gute Verarbeitungs- und Materialqualität – und für ein Ambiente, das Sie bei jeder Fahrt aufs Neue begeistert.



KOMMUNIKATION, INFORMATION UND TECHNIK.

Modernste Funktionen und Features für maximale Freiheit und Flexibilität: Das Original BMW Zubehör für Kommunikation, Information und Technik steht Ihnen dabei immer zur Seite. Ganz gleich, ob Sie Wert auf optimale telefonische Erreichbarkeit oder besten Sound legen – das innovative Original BMW Zubehör hat die passende Lösung. Wo Sie auch unterwegs sind, Sie genießen stets eine gute Verbindung und individuelle Unterhaltung.

LADEZUBEHÖR.

Egal, wo und wie Sie Ihren BMW laden möchten – das Original BMW Ladezubehör bietet Ihnen maßgeschneiderte Produkte und Services. Während Ihr BMW privat mit dem BMW Flexible Fast Charger an jeder Steckdose oder noch komfortabler an einer BMW Wallbox von Original BMW Zubehör lädt, steht unterwegs ein weitverzweigtes Netz an öffentlichen Ladepunkten zur Verfügung. Innovative Connected Charging Dienste zeigen beispielsweise Ladestationen im Informationsdisplay Ihres BMW an oder lassen Sie die Vorkonditionierung Ihres Fahrzeugs ganz einfach von Ihrem Smartphone aus starten. Für weitere Ladeprodukte und Dienstleistungen wie Installationsumfänge unseres Drittpartners NewMotion berät Sie Ihr BMW Partner vor Ort.



M PERFORMANCE PARTS.

Mit den M Performance Parts erleben Sie die Motorsport-DNA von BMW auch abseits der Rennstrecke faszinierend intensiv. Eine Vielzahl technischer und optischer Komponenten macht herausragende Technik zu einem sicht- und spürbaren Erlebnis. Exklusive Materialien und erstklassige Qualität garantieren Dynamik in Perfektion. Erleben Sie begeisternde Produkthöchstleistung: individuell, ausdrucksstark und kompromisslos.



Entdecken Sie das gesamte Angebot an Original BMW Zubehör sowie die Produktpalette von BMW M Performance Parts.



TECHNISCHE DATEN.

BMW 2er Gran Coupé		218i	220i	220i xDrive	216d	218d	220d	220d xDrive	M235i xDrive
--------------------	--	------	------	-------------	------	------	------	-------------	--------------

Gewicht									
Leergewicht EG ¹	kg	1425 [1450]	[1505]	[1595]	[1505]	1500 [1545]	[1580]	[1640]	[1645]
Zulässiges Gesamtgewicht	kg	1885 [1905]	[1965]	[2060]	[1980]	1985 [2015]	[2050]	[2110]	[2105]
Zuladung	kg	535 [530]	[535]	[540]	[550]	560 [545]	[545]	[545]	[535]
Zulässige ungebremste Anhängelast ²	kg	710 [725]	[750]	[750]	[750]	750 [750]	[750]	[750]	–
Zulässige gebremste Anhängelast bis max. 12 % Steigung/max. 8 % Steigung ²	kg	1300/1300 [1300/1300]	[1300/1300]	[1300/1300]	[1300/1300]	1300/1300 [1300/1300]	[1300/1300]	[1500/1500]	–
Gepäckraumvolumen	l	430	430	[430]	430	430	430	430	430

Motor ^{3,4}									
Zylinder/Ventile		3/4	4/4	4/4	3/4	4/4	4/4	4/4	4/4
Hubraum	cm ³	1499	1998	1998	1496	1995	1995	1995	1998
Nennleistung/Nenndrehzahl	kW(PS)/l/min	100 (136)/4500–6500	131 (178) ⁵ /5000–5500	131 (178)/5000–5500	85 (116)/4000	110 (150)/4000	140 (190)/4000	140 (190)/4000	225 (306)/5000–6250
Max. Drehmoment/Drehzahl	Nm/l/min	220/1500–4100	280/1350–4200	280/1350–4200	270/1750–2250	350/1750–2500	400/1750–2500	400/1750–2500	450/1800–4500

Kraftübertragung									
Antriebsart		Vorderrad	Vorderrad	Allrad	Vorderrad	Vorderrad	Vorderrad	Allrad	Allrad
Seriengeräte		6-Gang Manuell	7-Gang Steptronic	8-Gang Steptronic	7-Gang Steptronic	6-Gang Manuell	8-Gang Steptronic	8-Gang Steptronic	8-Gang Steptronic

Fahrleistung									
Höchstgeschwindigkeit	km/h	215 [215]	[238]	[234]	[200]	222 [222]	[235]	[234]	[250] ⁶
Beschleunigung 0–100 km/h	s	9,2 [9,1]	[7,1]	[7,1]	[10,3]	8,6 [8,5]	[7,5]	[7,3]	[4,9]/[4,8] ⁷

Verbrauch ^{3,4} – Alle Motoren erfüllen die Euro 6d Abgasnorm									
Innerorts (NEFZ)	l/100 km	7,7–7,3 [6,7–6,1]	[7,0–6,9]	[7,8–7,4]	[4,4–4,2]	5,7–5,1 [5,2–5,0]	[5,0–4,8]	[5,8–5,5]	[8,1–7,5]
Außerorts (NEFZ)	l/100 km	4,9–4,5 [4,6–4,3]	[5,0–4,5]	[5,6–5,2]	[3,9–3,5]	4,1–3,9 [4,4–4,0]	[4,5–4,1]	[4,7–4,3]	[6,0–5,6]
Kombiniert (NEFZ)	l/100 km	5,9–5,5 [5,3–4,9]	[5,7–5,4]	[6,4–6,1]	[4,1–3,8]	4,7–4,3 [4,7–4,3]	[4,6–4,3]	[5,1–4,8]	[6,7–6,3]
Kombiniert (WLTP)	l/100 km	6,5–5,6 [6,5–5,6]	[6,8–6,1]	[7,3–6,5]	[5,3–4,6]	5,2–4,5 [5,5–4,8]	[5,5–4,9]	[5,7–5,1]	[7,8–7,1]
CO ₂ -Emissionen kombiniert (NEFZ)	g/km	136–127 [123–114]	[132–124]	[147–139]	[108–99]	124–114 [124–115]	[123–114]	[134–125]	[154–145]
CO ₂ -Emissionen kombiniert (WLTP)	g/km	148–128 [148–128]	[155–138]	[165–149]	[138–120]	136–118 [143–125]	[145–129]	[149–134]	[177–162]
Effizienzklasse (NEFZ)		C–B/[B–A]	[B]	[C–B]	[A+]	B–A/[A]	[A]	[B–A]	[C–B]
AdBlue-Volumen (Aktivtank)	l	–	–	–	20,5	12,5 [20,5]	20,5	12,5	–
Tankinhalt, ca.	l	42	50	50	42	42	50	50	50

Räder									
Reifendimension		205/55 R16 W	225/45 R17 Y	225/45 R17 Y	205/55 R16 W	205/55 R16 W	225/45 R17 Y	225/45 R17 Y	225/40 R18 Y
Raddimension		7Jx16	7,5Jx17	7,5Jx17	7Jx16	7Jx16	7,5Jx17	7,5Jx17	8Jx18
Material		Leichtmetall	Leichtmetall	Leichtmetall	Leichtmetall	Leichtmetall	Leichtmetall	Leichtmetall	Leichtmetall

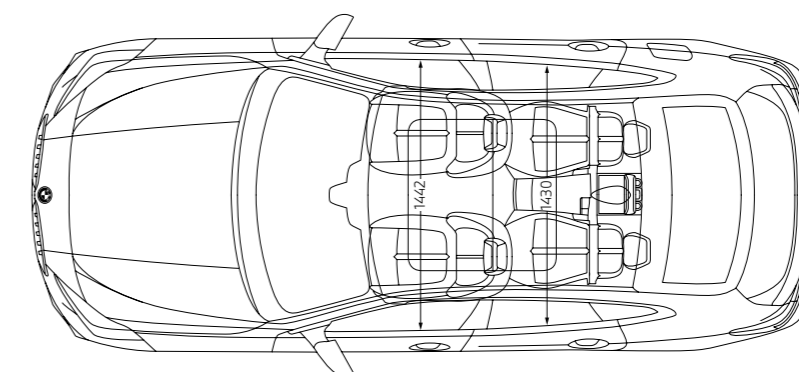
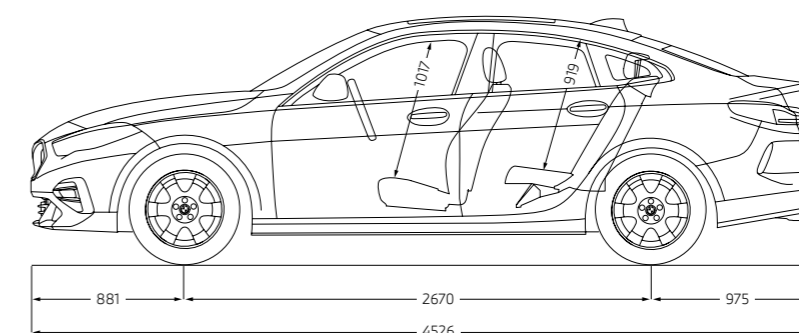
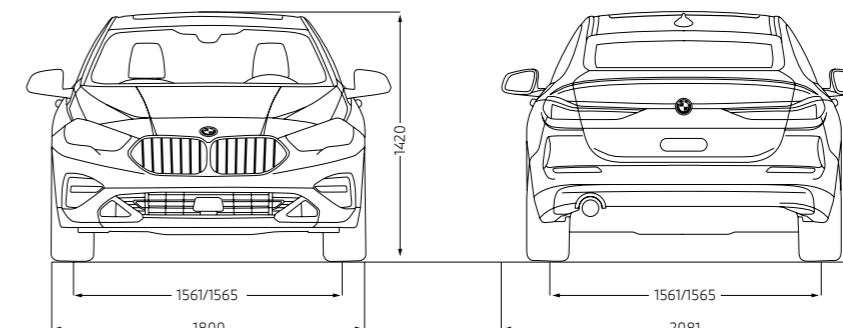

Alle Maßangaben der technischen Zeichnung in Millimeter.

Angaben zu Fahrleistung, Verbrauch und CO₂-Emissionen gelten für Fahrzeuge mit Seriengeräte. Werte in [] gelten für Fahrzeuge mit Steptronic Getriebe.

¹ Das EG-Leergewicht bezieht sich auf ein Fahrzeug mit serienmäßiger Ausstattung und beinhaltet keine Sonderausstattungen. Im Leergewicht sind 90 % Tankfüllung sowie 75 kg für den Fahrer berücksichtigt. Optionale Ausstattungen können das Gewicht des Fahrzeugs, die Nutzlast sowie bei Einfluss auf die Aerodynamik die Höchstgeschwindigkeit verändern.

² Das tatsächliche Gesamtgewicht des Anhängers darf die maximal zulässige Anhängelast unter Berücksichtigung der maximal zulässigen Stützlast nicht übersteigen.

³ Angaben zu Leistung für Benzinmotoren beziehen sich auf den Betrieb mit ROZ 98 Kraftstoff. Angaben zu Verbrauch beziehen sich auf den Betrieb mit Referenzkraftstoff gemäß VO (EU) 715/2007. Kraftstoffqualitäten bleifrei ROZ 91 und höher mit einem maximalen Ethanol-Anteil von 10 % (E10) sind zulässig. BMW empfiehlt modellabhängig die Verwendung von Superbenzin bleifrei ROZ 95 oder Super Plus Benzin bleifrei ROZ 98. Ihr BMW Partner vor Ort informiert Sie gerne über Details.

⁴ Offizielle Angaben zu Kraftstoffverbrauch und CO₂-Emissionen wurden nach dem vorgeschriebenen Messverfahren ermittelt und entsprechen der VO (EU) 715/2007 in der jeweils geltenden Fassung. Angaben im NEFZ berücksichtigen bei Spannbreiten Unterschiede in der gewählten Rad- und Reifengröße, im WLTP jeglicher Sonderausstattung. Für die Bemessung von Steuern und anderen fahrzeugbezogenen Abgaben, die (auch) auf den CO₂-Ausstoß abstellen sowie ggf. für die Zwecke von fahrzeugspezifischen Förderungen, werden WLTP-Werte verwendet. Aufgeführte NEFZ-Werte wurden ggf. auf Basis des neuen WLTP-Messverfahrens ermittelt und zur Vergleichbarkeit auf das NEFZ-Messverfahren zurückgerechnet. Für seit 01.01.2021 neu typgeprüfte Fahrzeuge existieren die offiziellen Angaben nur nach WLTP. Weitere Informationen zu den Messverfahren WLTP und NEFZ finden Sie unter www.bmw.de/wltp.

⁵ In Abhängigkeit der Umgebungsbedingungen wird eine temporäre Spitzenleistung bereitgestellt, die ca. 10 % über der Nennleistung liegen kann. Die Dauer der Spitzenleistung nimmt mit sinkender Umgebungstemperatur zu (bei +25°C ca. 5 s, bei -20°C ca. 40 s).

⁶ Elektronisch abgeregelt.

⁷ Nur erhältlich in Verbindung mit optionalem M Performance Paket.

Weitere Informationen zum offiziellen Kraftstoffverbrauch und den offiziellen spezifischen CO₂-Emissionen neuer Personenkraftwagen können dem „Leitfaden über den Kraftstoffverbrauch, die CO₂-Emissionen und den Stromverbrauch neuer Personenkraftwagen“ entnommen werden, der an allen Verkaufsstellen, bei der Deutschen Automobil Treuhand GmbH (DAT), Hellmuth-Hirth-Str. 1, 73760 Ostfildern-Schornhausen und unter www.dat.de/co2/ unentgeltlich erhältlich ist.

Die Angaben Kraftstoffverbrauch, CO₂-Emissionen und Effizienzklasse gelten in Abhängigkeit von der gewählten Räderkategorie und Sonderausstattung. Den fahrzeugindividuellen Verbrauchswert nach NEFZ und WLTP erhalten Sie im BMW Online-Konfigurator unter www.bmw.de/konfigurator oder bei Ihrem BMW Partner.

Die technischen Daten, Verbrauchswerte und Anhängelasten beziehen sich nur auf ein Fahrzeug mit ab Werk verbauter Serien- und Sonderausstattung. Nachträglich verbaute Zubehör- bzw. Anbauteile sind nicht berücksichtigt.

An aerial photograph of a winding asphalt road that curves through a dense, green forest. The road is the central focus, leading the eye through the curves of the path. The lighting is bright, creating high contrast between the dark road and the vibrant green foliage.

BMW SERVICE INCLUSIVE: FÜR ALLE, DIE WEITER DENKEN – BIS ZU 120.000 KILOMETER.

EINMAL ABSCHLIESSEN
UND LANGFRISTIG SPAREN.

BMW Service

Einfach sicher, einfach flexibel und einfach clever: Mit BMW Service Inclusive haben Sie Anspruch auf alle im jeweiligen Paket eingeschlossenen Serviceleistungen. Sie zahlen dabei nur einmal und haben die Wahl zwischen zwei Leistungsumfängen: BMW Service Inclusive umfasst alle regulären Wartungsarbeiten, BMW Service Inclusive Plus zusätzlich die wichtigsten Verschleißreparaturen. Mehr Informationen bei Ihrem BMW Service Partner oder unter www.bmw.de/serviceinclusive